



Safescan 155-S Counterfeit Detector

Choose your language and get started!

Simply click on one of the languages below, to be directed to the correct pages in the manual.

[English](#)

[Deutsch](#)

[Français](#)

[Italiano](#)

[Nederlands](#)

[Español](#)

[Português](#)

[Polski](#)

[Български](#)

[Čeština](#)

[Dansk](#)

[Ελληνικά](#)

[Eesti keel](#)

[Suomi](#)

[Magyar](#)

[日本語](#)

[Lietuvių k](#)

[Latviešu valoda](#)

[Slovenčina](#)

[Svenska](#)

[简体中文](#)

[繁體中文](#)

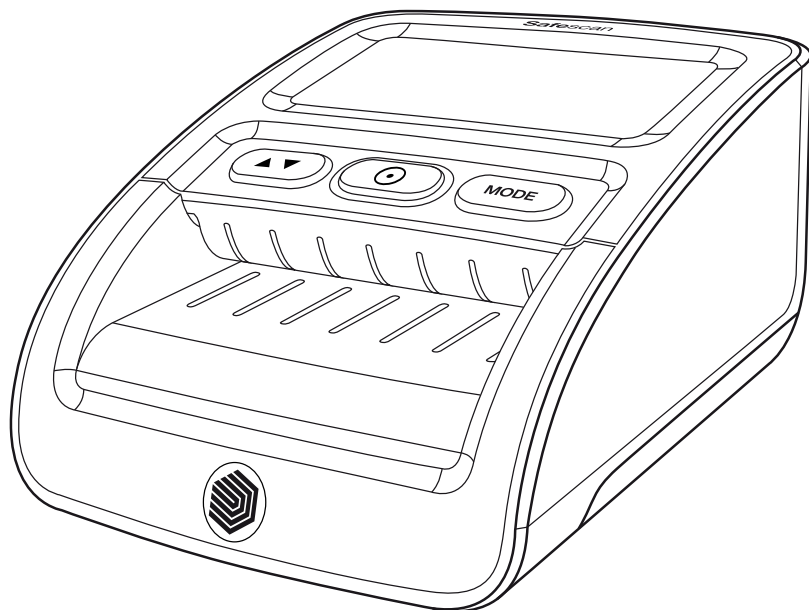

User Manual

English

155-S Counterfeit Detector



Print version

[Click here](#) to open a printable version of the manual in the selected language.

1. Package content

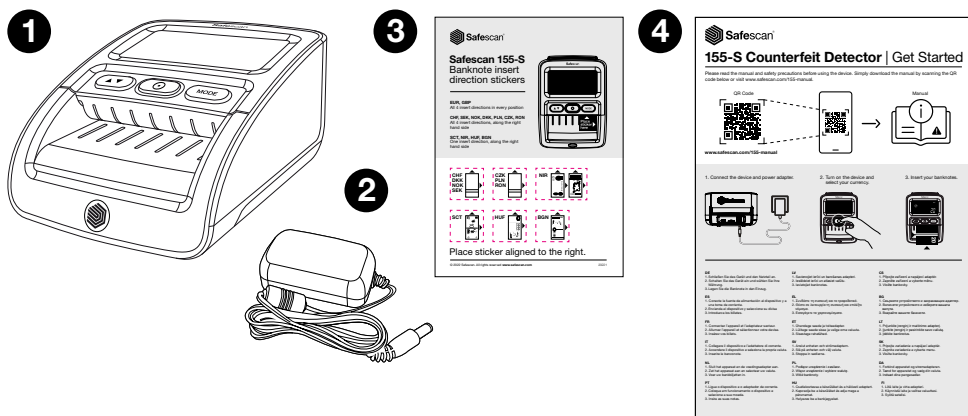

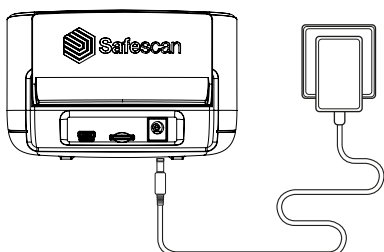

1. Safescan 155-S
2. Power adapter
3. Banknote insert direction sticker
4. Get started leaflet/Safety instructions

2. Power ON-Standby mode

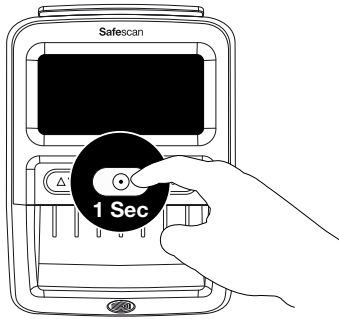

Connect the power adapter to the device and plug it into the mains outlet





Press the  key for approx. 1 second to power on the detector.

NOTE: When not in use, the display will go into standby mode after 30 seconds. The blue light remains on. Press  key 1x to activate. When a banknote is inserted, the detector will be activated automatically.

3. Set up your device

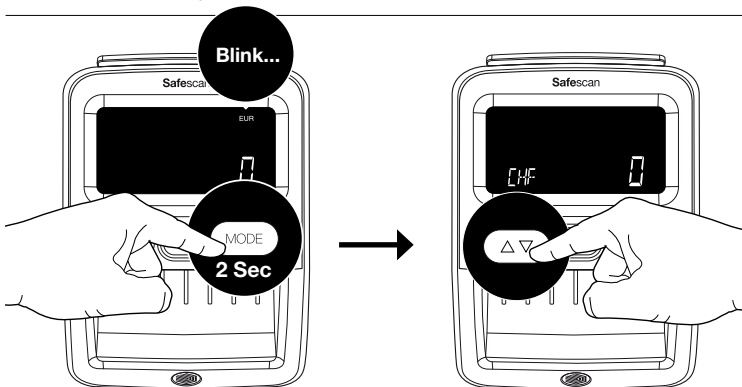
3.1. Currency selection



Select your currency by pressing the  key for 2 seconds. The currency indicator starts blinking. Press  repeatedly until you have reached the desired currency*. Wait for 2 seconds, the selected currency stops blinking to confirm selection.

NOTE: Currencies EUR and GBP are shown on the top right hand side of the screen, all other currencies are shown in the bottom left corner.

3.2. Banknote exit direction

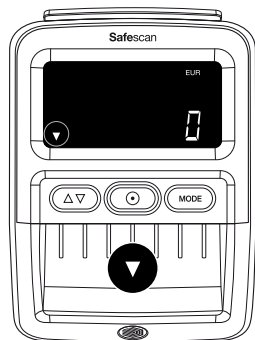
**1**

Default: Banknote exit at front. Set your banknote exit direction by pressing the  key for 2 seconds.

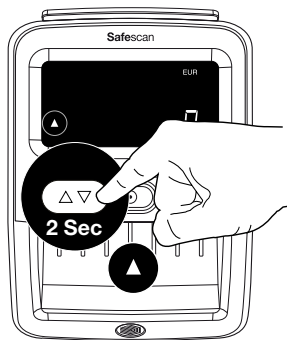
**2**

Banknote exit at rear.

Note: It is recommended to remove the banknote exit guide if banknote exit at rear is selected. To remove the banknote guide. See chapter 5.

Note 2: Exit at the rear works best with the optional RS-100 banknote stacker. RS-100 Article 112-0695, See safescan.com for more details.

4. Display and controls

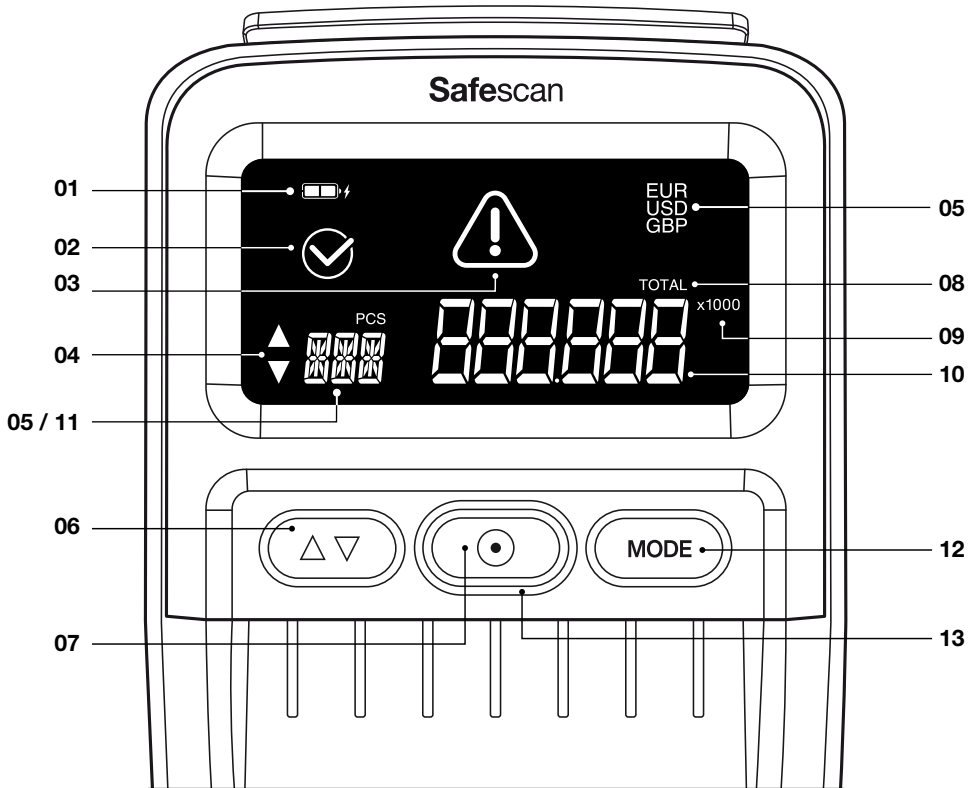

- 01.** Battery status indicator (when battery is inserted)
- 02.** Correct detected banknote icon
- 03.** Error message icon
- 04.** Banknote exit direction indicator
- 05.** Activated currency
- 06.** Long press: Banknote exit direction selection
Short press: In currency selection mode: Toggle through currencies. In Add mode: Shows counting results
- 07.** Long press: ON/OFF
Short press: In Add mode: Clear count results, In sleep: Activate operation mode

- 08.** Total indicates ADD function is activated
- 09.** Indication x100/1000: For large denomination values of specific currencies
- 10.** Total value of scanned banknotes (in ADD mode only).
Denomination of last scanned banknote (in Denomination mode only)
- 11.** Total number of scanned banknotes (in ADD mode only)
- 12.** Long press: Open currency selection mode
Short press: Change operation mode
- 13.** Blue light: ON/Standby. Red light: Error

5. Operating instructions

5.1. Inserting banknotes

Banknotes need to be inserted in the correct manner to successfully scan the security features. All banknotes need to be inserted straight and in the correct insert direction(s). Currencies EUR & GBP can be inserted in all positions (left - mid - right). All other currencies must be inserted along the right-hand side.

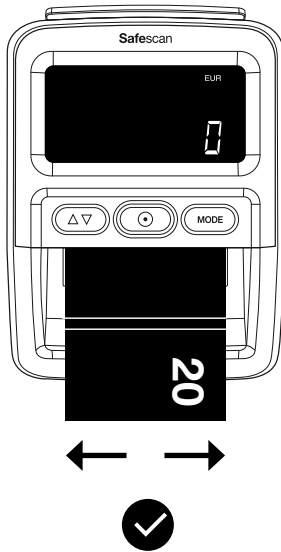

EUR GBP
- All 4 insert directions
- Any position

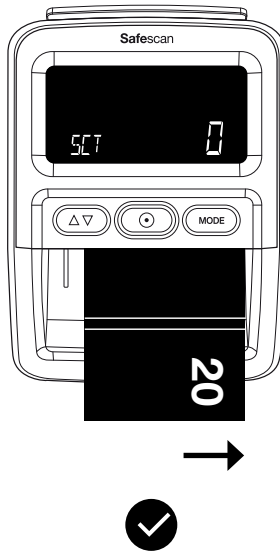

**CHF SEK NOK
DKK PLN CZK
RON**
- All 4 insert directions
- Along the right hand side

**SCT NIR HUF
BGN**
- Insert direction 1
- Along right hand side

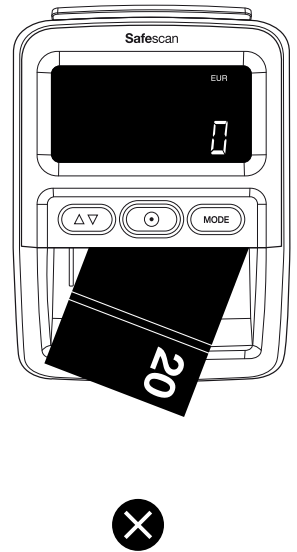

Avoid inserting banknotes at an angle, this will lead to errors and jams.

Insert directions

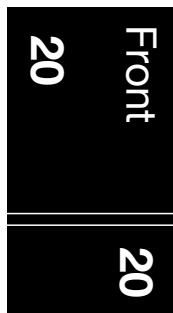

Direction 1

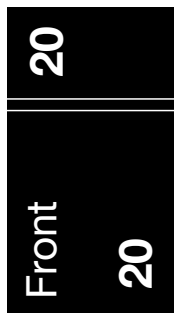

Direction 2

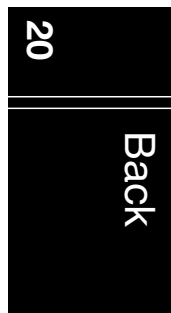

Direction 3

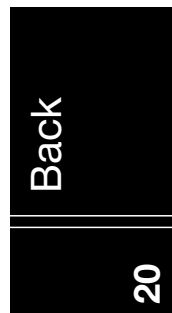

Direction 4

Note: You can use the included banknote insert sticker to align currencies other than EUR and GBP.

5.2. Detection modes

The Safescan 155-S has 2 detection modes:

Denomination mode: Showing the value of the last verified denomination on the screen.

Add mode: Showing the number and value of verified banknotes.

By pressing the  key you can switch

Press  to toggle between Denomination and Add mode.

5.3. Detection modes display information

Denomination mode

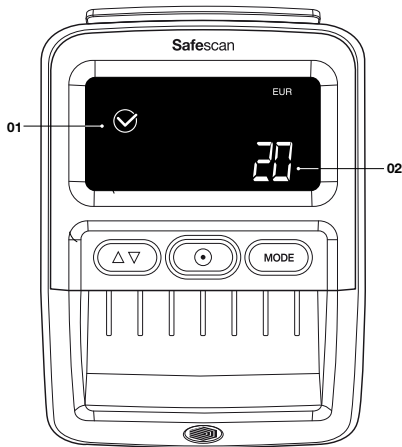

- 01.** Correctly verified banknote icon
- 02.** Denomination of last verified banknote

The denomination value will be shown for 2 seconds, before changing back to 0.

Add mode

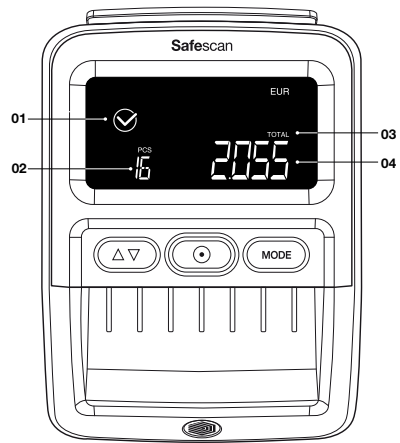

- 01.** Correctly verified banknote icon
- 02.** Total number of verified banknotes
- 03.** Total indicates that the ADD function is activated
- 04.** Total value of verified banknotes

After 30 seconds, the display will go into standby mode. The count result will be stored until the power is turned off.

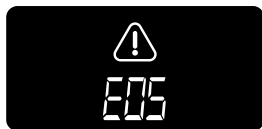

When a suspected banknote is detected, a red light will blink  and a beep sounds 3 times. An error code will be displayed. For error messages, please refer to chapter 7.

5.4. Check counting results

In ADD mode, it is possible to view the counting results per denomination.

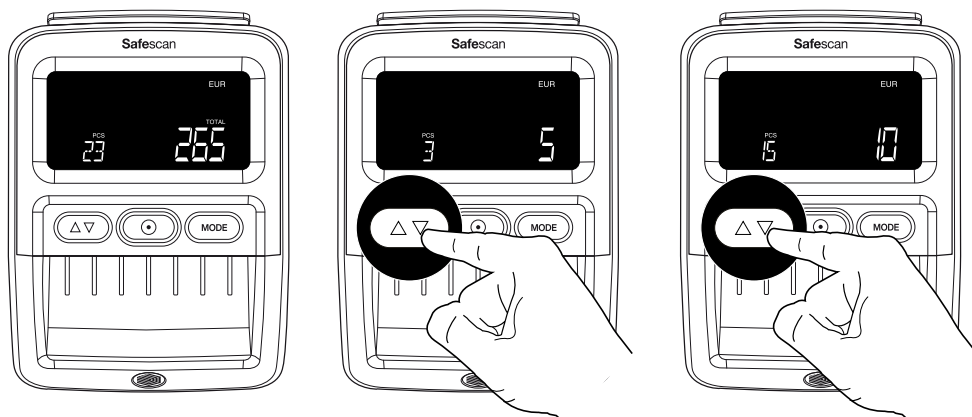



Press  button to see the results per counted denomination. A double beep will be heard when the results of all denominations have been shown.

NOTE: Only available in ADD mode.

5.5. Clear counting results

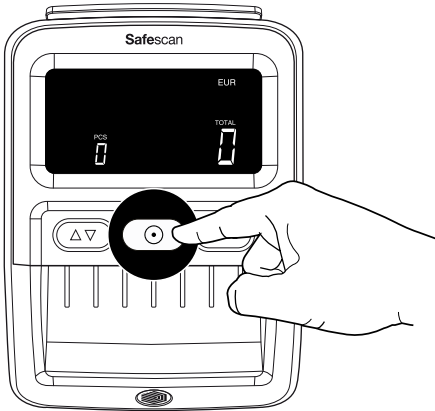
5.6. Counterfeit alarm sound OFF & ON



Press  key once to clear the counting results.

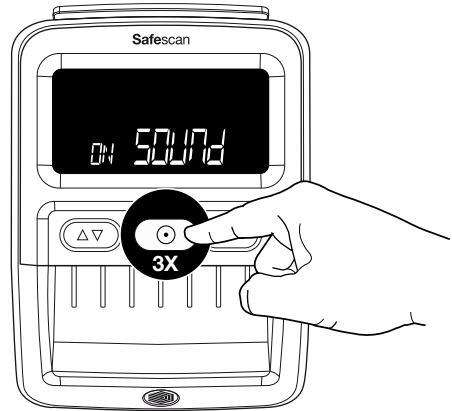

Press  key 3 times to switch all sounds Off/On including the counterfeit alarm.

6. Removing the banknote exit guide

The banknote exit guide is assembled on the 155-S by default as this part will allow the device to have the smallest possible footprint. In case you want to use the detector for counting larger amounts of banknotes it is better to remove the banknote exit guide to allow banknotes to exit from the backside (as described in chapter 3.2) The banknote exit guide can be removed by simply pull it out the attachment from the backside in 2 steps.

1. Hold on to the sides of the banknote exit guide.
2. Pull out the part horizontally until it comes loose.
3. The banknote exit guide can be placed back by simply pushing it back into the slots.

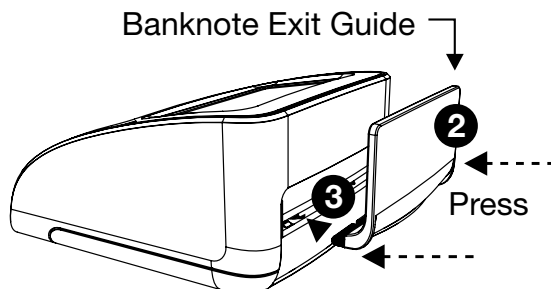

7. Error codes

E01	Banknote length error
E02/E03	Magnetic ink properties error
E04/E05	Infrared properties error
E06	Banknote thickness error / Double banknote error
E07	Slant banknote (banknote was not inserted straight)
E08	Metallic thread / security strip error
E09/E10/E11/E12	Infrared error
E14/E22	Colour error
E20	Passing error / Banknote insert error / Lid is open or not closed corectly
E24	UV error

NOTE: If error codes starting with A or P occur during Power On, then please contact Safescan Customer Success Team:
www.safescan.com/contact

8. Cleaning instructions

1 Power off

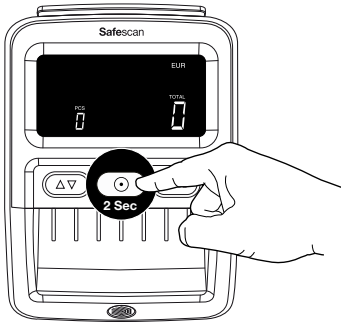

2 Unplug

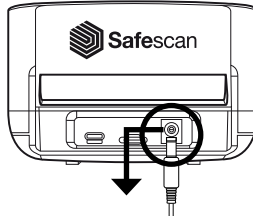

3 Open

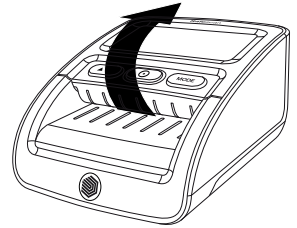

4

Clean the transport mechanism, magnetic heads and sensors with a dry cloth or cotton swab/ q-tip.

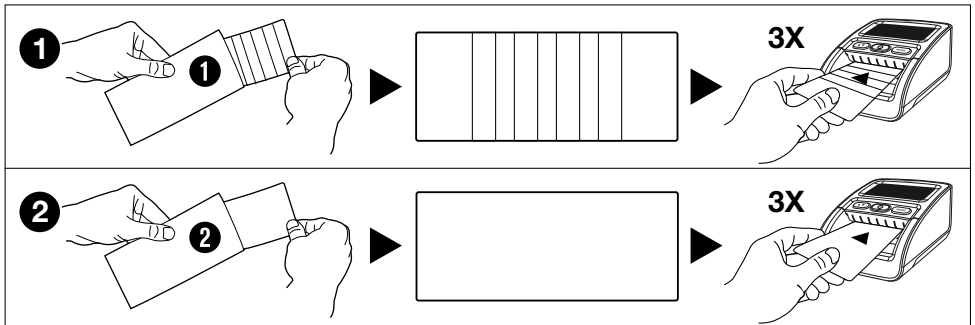
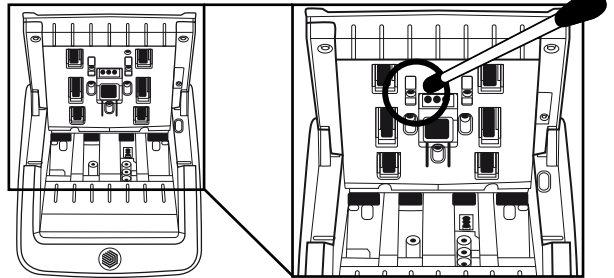

Cleaning cards (optional) You can also use the Safescan counterfeit detector cleaning cards (partno. 136-0545) to clean the roller wheels and magnetic sensors.

9. Currency updates

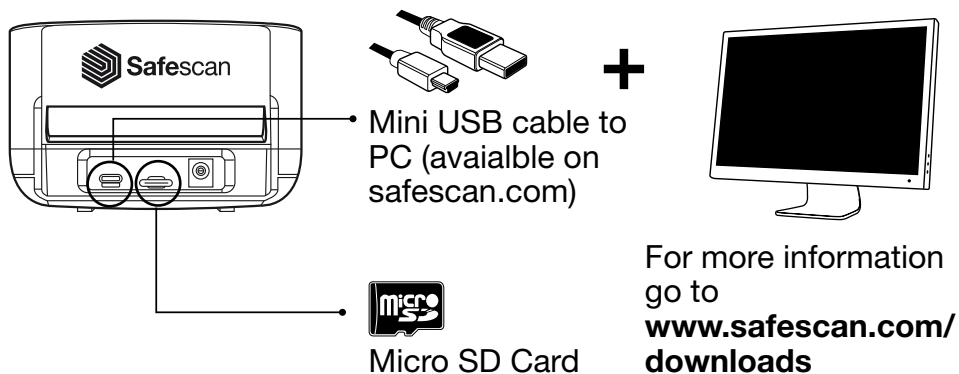

10. Accessories

10.1. Safescan LB-105 Rechargeable Battery

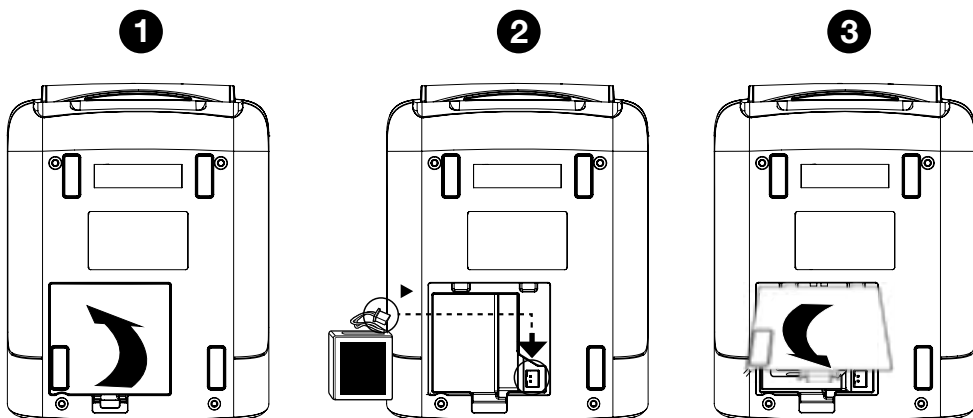

10.2. Detection modes display information

The battery status is shown in the first 5 seconds during the start-up of the device.

Adapter connected

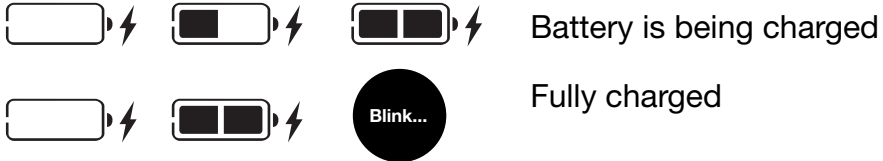

On battery

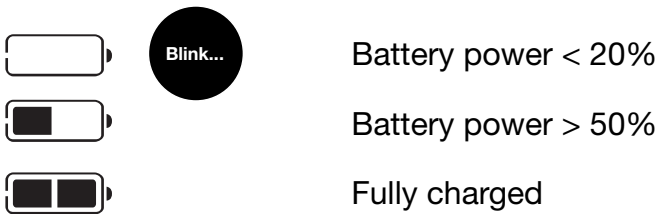

10.3. Banknote stacker

For the Safescan 155-S, an optional banknote stacker accessory is available: Safescan RS-100. This stacker can be used to detect, count and stack banknotes at the same time. The banknotes will be neatly stored in the stacker until you can take out the complete stack at once after the count. The stacker can contain up to 20 banknotes.

1. Remove the banknote exit guide from the device.



2. Hold the stacker with the in place at the back of the device with the 'teeth' facing forward and horizontally.

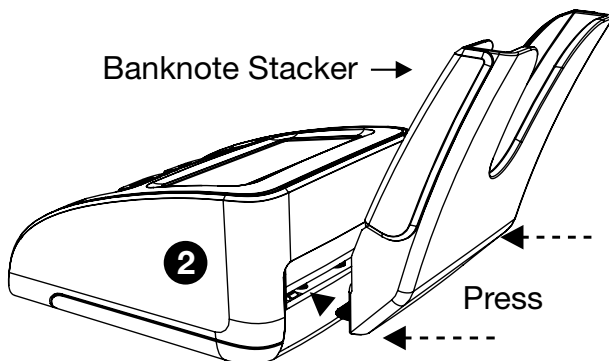

3. Push the stacker in to the slot. The stacker is ready to use.

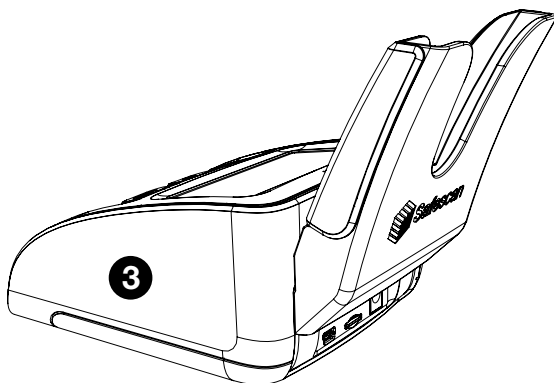

11. Safety precautions

Safescan 155-S

WARNING! Burns, electrical shock and fire hazard due to short-circuiting. Risk of serious injury



- Never use a damaged power adapter/power cord.
- Always use only the supplied power adapter.
- Never subject the device, power adapter or power cord to liquids or moisture.
- Never touch and (dis)connect the power adapter with wet hands.
- Always unplug the device from the mains socket if you want to move it to another position.
- Always hold the plug when unplugging the device from the mains socket, never pull the cord .
- Never spill any liquids or chemical (cleaning) detergents on the device.
- If liquid are spilled on the device, always disconnect the power from the mains supply socket, remove the battery (when installed) and contact Safescan for assistance.

CAUTION! Damage



- To avoid leakage. Remove the battery from the device in case of long term non-use or storage.
- This machine contains rotating parts. Never touch the moving parts when the machine is switched ON.
- Please ensure that no foreign objects (coins, paper clips, staples,) fall into the machine, these may block the mechanical parts and the sensors of the machine and damage or break them and will void your warranty.

NOTICE! Risk of damaging the device



- Make sure that no foreign object enters the device.
- Never disassemble the device.
- Do not use the machine in dusty or dirty environments, as this will lead to sensor malfunctioning.
- If the machine is not used for a long period of time, remove the power plug from the wall outlet, to avoid possible damage of the equipment.

BATTERY LB-105 (optional accessory)**WARNING! Burns, fire hazard and poisoning. Risk of serious injury**

- Keep the battery away from fire, heat and water
- Always avoid touching the battery with your bare hands when battery is corroded or when leakage has occurred.

CAUTION! Damage, pollution

- To avoid leakage. Remove the battery from the device in case of long term non-use or storage.
- To avoid pollution. Dispose of batteries in accordance with local regulations.

12. Specifications

Supported currencies:	EUR, GBP, CHF, SEK, NOK, DKK, PLN, CZK, RON, SCT, NIR, HUF, BGN Depending on the installed currency pack. See www.safescan.com for availability)
Counting modes:	Denomination mode Add mode (Count mode)
Detecting speed speed:	1 second
Banknote feature detection:	MG, MT, IR, Colour, Paper Quality, Watermark, Length, Thickness,
Power adapter:	12V, 12 Watt, 1A
Mains Operating Voltage:	100-240V - 50/60Hz 0.4A Max
Power consumption:	Less than 10 Watts
Dimensions (W x D x H):	120 x 156 x 76 cm

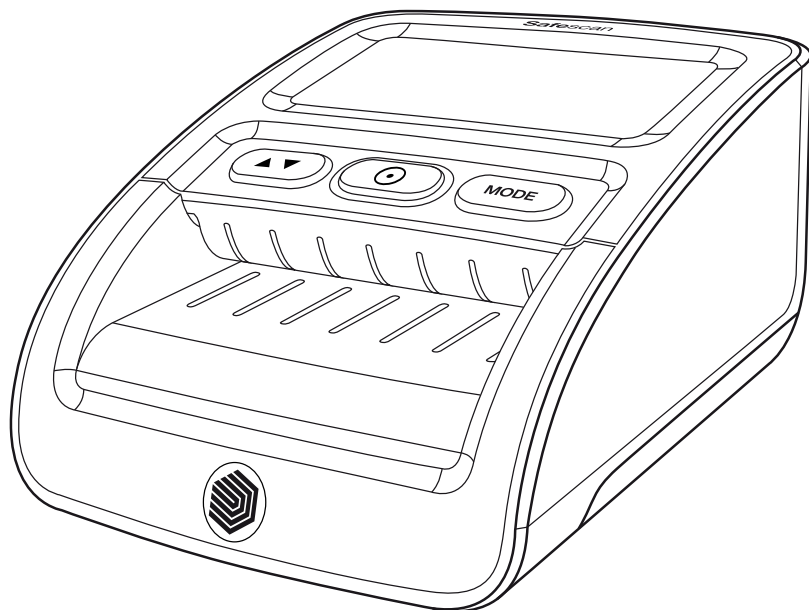

Benutzerhandbuch

Deutsch

155-S

Automatischer Falschgeldprüfer

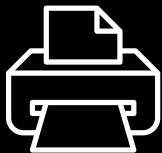

Gedruckte Version

[Klicken Sie hier](#) um eine druckfähige Version des Handbuchs in der gewählten Sprache zu öffnen.

1. Inhalt der Verpackung

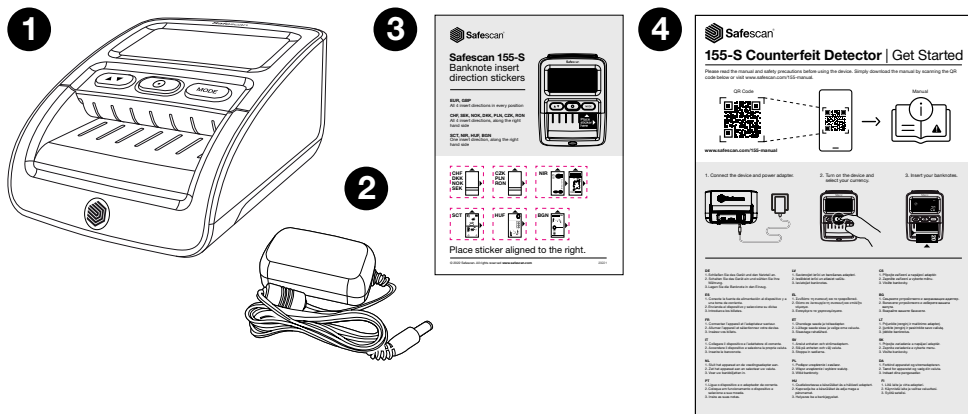

1. Safescan 155-S
2. Netzteil
3. Richtungsaukleber für die Banknoteneinlage
4. Erste-Schritte-Merkblatt/Sicherheitshinweise

2. Betrieb-Standby-Modus

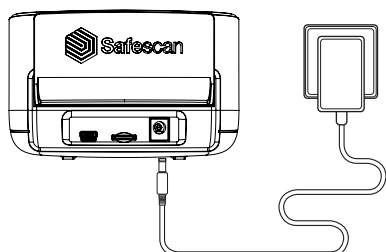

Schließen Sie den Netzadapter an das Gerät an und stecken Sie ihn in die Steckdose.

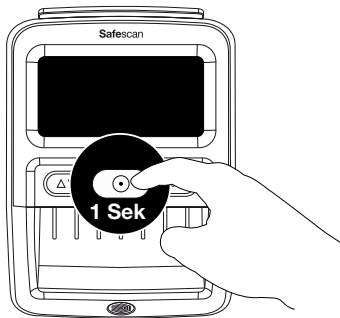



Drücken Sie die Taste  für ca. 1 Sekunde, um den Prüfer einzuschalten.

HINWEIS: Wenn das Display nicht benutzt wird, schaltet es nach 30 Sekunden in den Standby-Modus. Das blaue Licht bleibt an. Drücken Sie 1x die Taste  zum Aktivieren. Wenn eine Banknote eingeführt wird, wird der Prüfer automatisch aktiviert.

3. Ihr Gerät einrichten

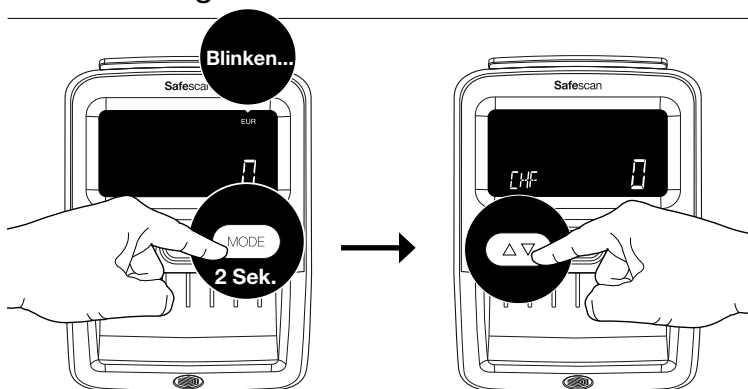
3.1. Währungsauswahl



Wählen Sie Ihre Währung, indem Sie die Taste  2 Sekunden lang drücken. Die Währungsanzeige beginnt zu blinken. Drücken Sie  so oft, bis Sie die gewünschte Währung* erreicht haben. Warten Sie 2 Sekunden, bis die ausgewählte Währung aufhört zu blinken, um die Auswahl zu bestätigen.

HINWEIS: Die Währungen EUR und GBP werden oben rechts auf dem Bildschirm angezeigt, alle anderen Währungen in der unteren linken Ecke.

3.2. Ausgangsrichtung der Banknoten

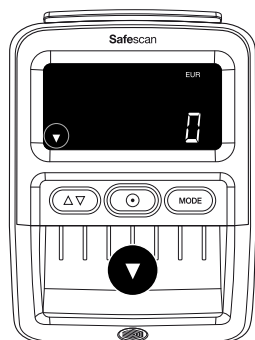

1

Standard:

Banknotenausgang an der Vorderseite. Stellen Sie die Ausgaberrichtung Ihrer Banknoten ein, indem Sie die Taste  2 Sekunden lang drücken.



2

Banknotenausgang an der Rückseite.

Hinweis: Es wird empfohlen, die Banknotenausgangsführung zu entfernen, wenn der Banknotenausgang an der Rückseite gewählt wurde. Entfernen der Banknotenföhrung. Siehe Kapitel 5.

Anmerkung 2: Der Ausgang an der Rückseite funktioniert am besten mit dem optionalen Banknotenstapler RS-100. RS-100 Artikel112-0695, Siehe safescan.com für weitere Informationen.

4. Anzeige und Bedienelemente

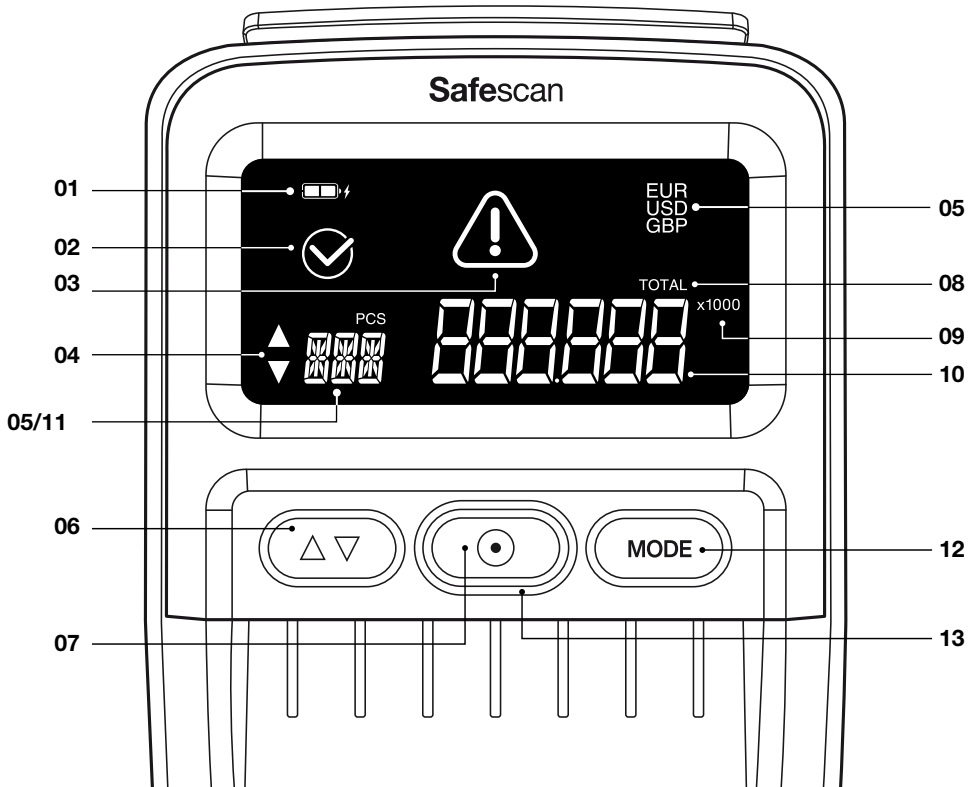

- 01.** Batteriestatusanzeige (wenn die Batterie eingelegt ist)
- 02.** Richtig erkanntes Banknotensymbol
- 03.** Fehlermeldungssymbol
- 04.** Banknotenausgangsrichtungsanzeiger
- 05.** Aktivierte Wahrung
- 06.** Langes Drucken: Auswahl der Banknotenausgangsrichtung
Kurzes Drucken: Im Modus Wahrungsauswahl: Wechseln Sie durch Wahrungen. Im Additionsmodus: Zahlergebnisse loschen
- 07.** Langes Drucken: EIN/AUS
Kurzes Drucken: Im Additionsmodus: Klare Zahlergebnisse, Im Ruhemodus: Aktivieren Sie die Betriebsart

08. Total zeigt an, dass die ADD-Funktion aktiviert ist
09. Anzeige x100/1000: Für große Stückelungen bestimmter Währungen
10. Gesamtwert der gescannten Banknoten (nur im ADD-Modus). Nennwert der zuletzt gescannten Banknote (nur im Modus Nennwert)
11. Gesamtzahl der gescannten Banknoten (nur im ADD-Modus)
12. Langes Drücken: Währungsauswahlmodus öffnen
Kurzes Drücken: Betriebsart ändern
13. Blaues Licht: EIN/Standby. Rotes Licht: Fehler

5. Betriebsanweisungen

5.1. Banknoten eingeben

Die Banknoten müssen richtig eingelegt werden, um die Sicherheitsmerkmale erfolgreich zu scannen. Alle Banknoten müssen gerade und in der richtigen Einschubrichtung eingeführt werden. Die Währungen EUR und GBP können in allen Positionen (links - Mitte - rechts) eingesetzt werden. Alle anderen Währungen müssen auf der rechten Seite eingefügt werden.

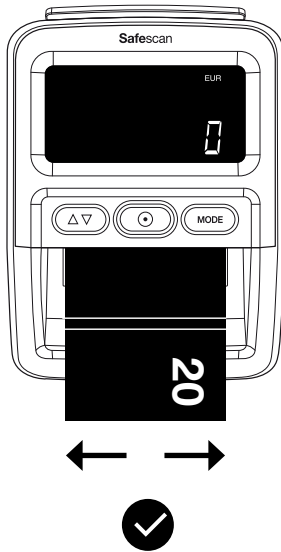

EUR GBP
- Alle 4 Eingaberichtungen
- Beliebige Position

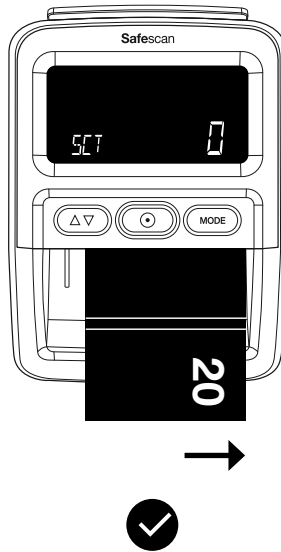

**CHF SEK NOK
DKK PLN CZK
RON**
- Alle 4 Eingaberichtungen
- Entlang der rechten Seite

**SCT NIR HUF
BGN**
- Eingaberichtung 1
- Entlang der rechten Seite

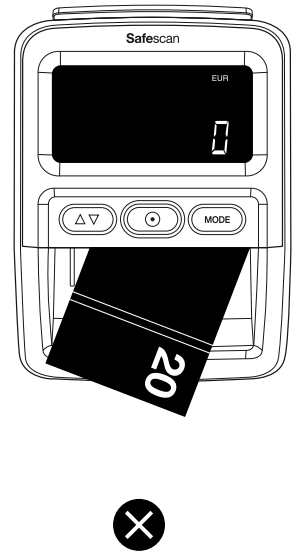

Vermeiden Sie es, die Banknoten schräg einzugeben, da dies zu Fehlern und Staus führt.

Eingaberichtungen

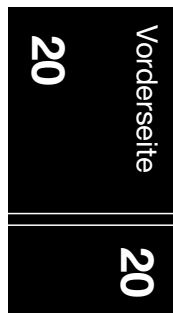

Richtung 1

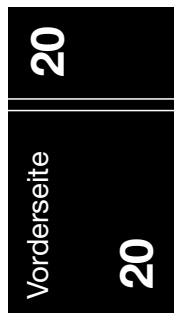

Richtung 2

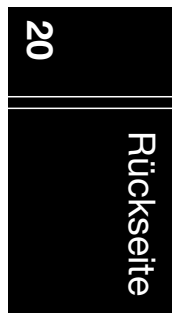

Richtung 3

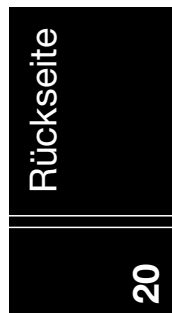

Richtung 4

Hinweis: Sie können den mitgelieferten Banknotenaufkleber verwenden, um andere Währungen als EUR und GBP auszurichten.

5.2. Prüfmodus

Safescan 155-S hat 2 Prüfmodi:

- Stückelungsmodus:** Anzeige des Wertes der zuletzt geprüften Stückelung auf dem Bildschirm.
- Additionsmodus:** Zählt die Anzahl und den Wert der nach Nennwerten sortierten Banknoten.

Drücken Sie , um zwischen dem Stückelungs- und dem Hinzufügen-Modus umzuschalten.

5.3. Prüfmodi-Informationsanzeige

Stückelungsmodus

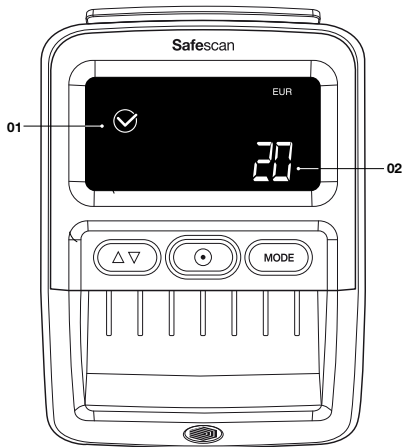

- 01.** Korrekt verifiziertes Banknotensymbol
- 02.** Stückelung der letzten geprüften Banknote

Der Wert der Stückelung wird 2 Sekunden lang angezeigt, bevor er wieder auf 0 wechselt.

Additionsmodus

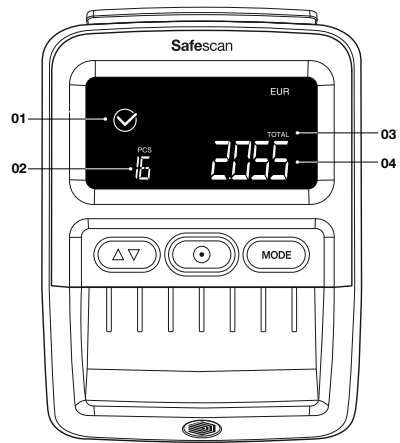

- 01.** Korrekt verifiziertes Banknotensymbol
- 02.** Gesamtzahl der verifizierten Banknoten
- 03.** Total zeigt an, dass die Funktion ADD aktiviert ist.
- 04.** Gesamtwert der geprüften Banknoten

Nach 30 Sekunden schaltet das Display in den Standby-Modus. Das Zählergebnis wird gespeichert, bis die Stromversorgung ausgeschaltet wird.

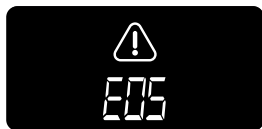

Wenn eine verdächtige Banknote erkannt wird, blinkt ein rotes Licht  und ein Piepton ertönt 3 Mal. Es wird ein Fehlercode angezeigt. Fehlermeldungen finden Sie in Kapitel 7.

5.4. Zählergebnisse prüfen

Im ADD-Modus ist es möglich, die Zählergebnisse pro Stückelung anzuzeigen.

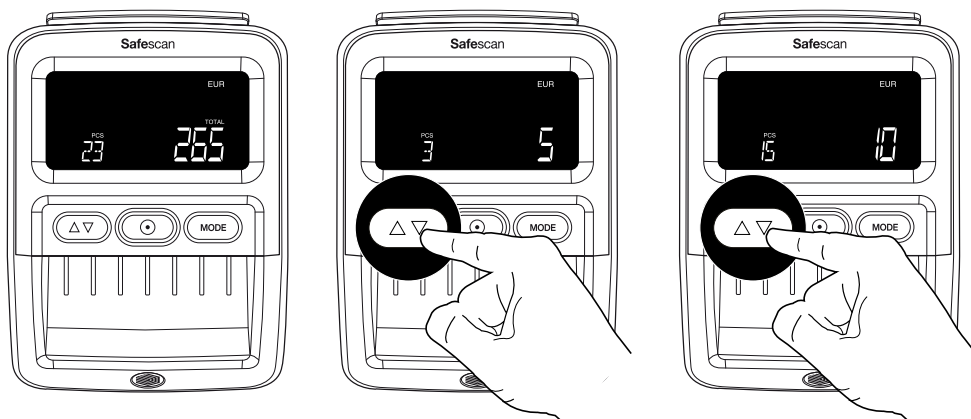



Drücken Sie die Taste , um die Ergebnisse pro gezählte Stückelung anzuzeigen. Ein doppelter Piepton ertönt, wenn die Ergebnisse aller Stückelungen angezeigt wurden.

HINWEIS: Nur im ADD-Modus verfügbar.

5.5. Zählergebnisse löschen

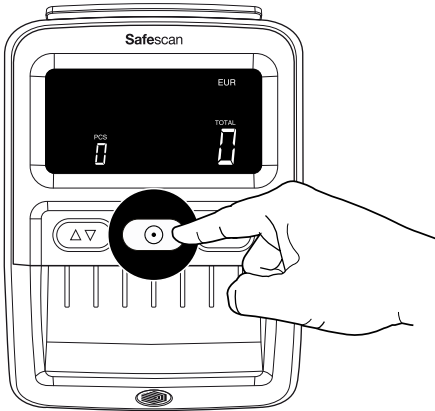
5.6 Fälschungsalarm Ton **AUS & EIN**



Drücken Sie die Taste  einmal, um die Zählergebnisse zu löschen.

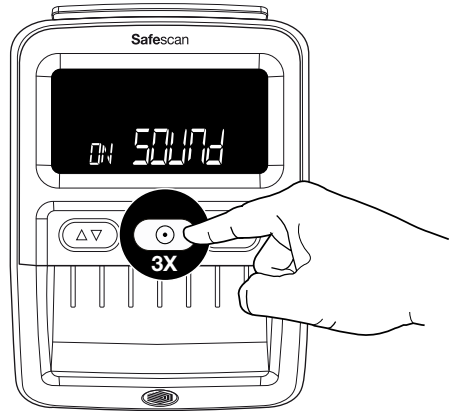

Drücken Sie die Taste  3 Mal, um alle Töne, einschließlich des Fälschungsalarms, aus- und einzuschalten.

6. Entfernen der Banknotenausgangsführung

Die Banknotenausgangsführung ist standardmäßig auf dem 155-S montiert, da dieses Teil die kleinstmögliche Stellfläche für das Gerät ermöglicht. Falls Sie den Prüfer zum Zählen größerer Mengen von Banknoten verwenden möchten, ist es besser, die Banknotenausgangsführung zu entfernen, damit die Banknoten von der Rückseite her ausgegeben werden können (wie in Kapitel 3.2 beschrieben). Die Banknotenausgangsführung kann entfernt werden, indem sie einfach von der Rückseite her in 2 Schritten herausgezogen wird.

1. Halten Sie die Seiten der Banknotenausgangsführung fest.
2. Ziehen Sie das Teil waagrecht heraus, bis es sich löst.
3. Die Banknotenausgangsführung kann durch einfaches Zurückschieben in die Schlitz zurückgeschoben werden.

Banknotenausgangsführung.

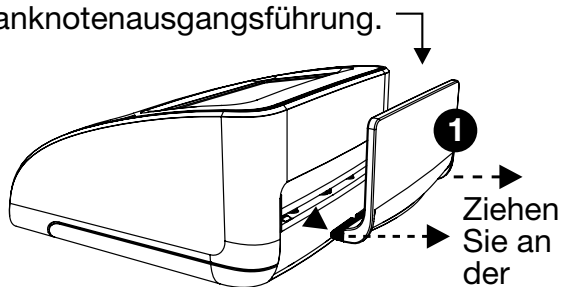

Banknotenausgangsführung.

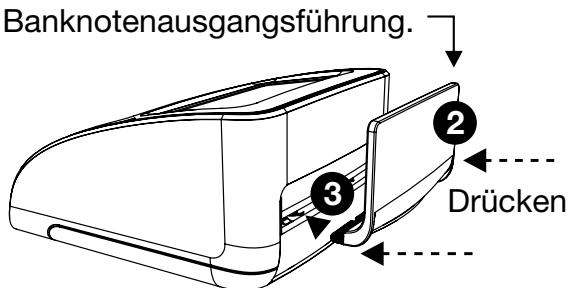

7. Fehlermeldungen

E01	Fehler in der Banknotenlänge
E02/E03	Fehler bei den Eigenschaften der magnetischen Tinte
E04/E05	Fehler bei den Infraroteigenschaften
E06	Fehler in der Banknotenstärke/Fehler bei doppelten Banknoten
E07	Schräge Banknote (Banknote wurde nicht gerade eingeführt)
E08	Metallischer Faden/Sicherheitsstreifenfehler
E09/E10/E11/E12	Infrarot-Fehler
E14/E22	Farbfehler
E20	Passierfehler/Banknoteneinschubfehler/Deckel ist offen oder nicht richtig geschlossen
E24	UV-Fehler

HINWEIS: Wenn Fehlercodes, die mit A oder P beginnen, während des Einschaltens auftreten, kontaktieren Sie bitte das Safescan Customer Success Team:
www.safescan.com/de/contact

8. Reinigungsanweisungen

1 Ausschalten

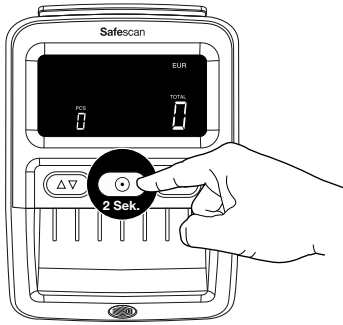

2 Ziehen Sie den Stecker heraus

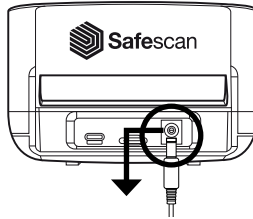

3 Öffnen

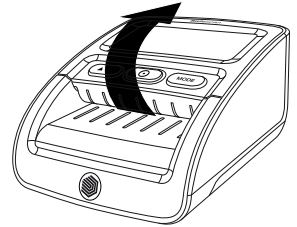

4

Reinigen Sie den Transportmechanismus, die Magnetköpfe und die Sensoren mit einem trockenen Tuch oder Wattestäbchen/Q-Tip.

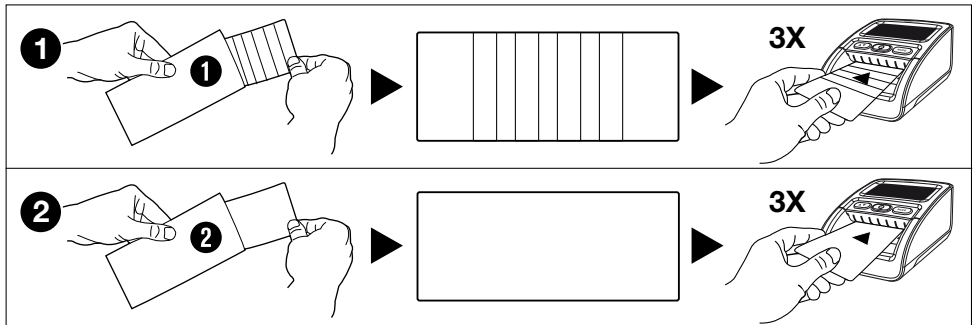
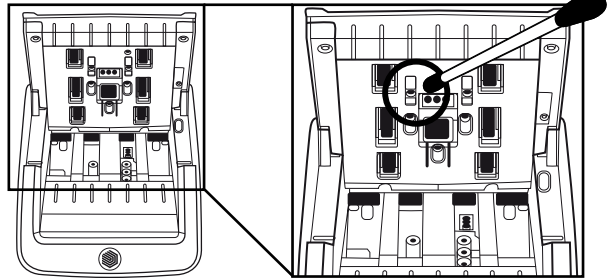

Reinigungskarten (optional) Sie können auch die Safescan Falschgeldprüfer-Reinigungskarten verwenden (Art.-Nr. 136-0545) von Safescan verwenden, um die Laufrollen und Magnetsensoren zu reinigen.

9. Währungs-Updates

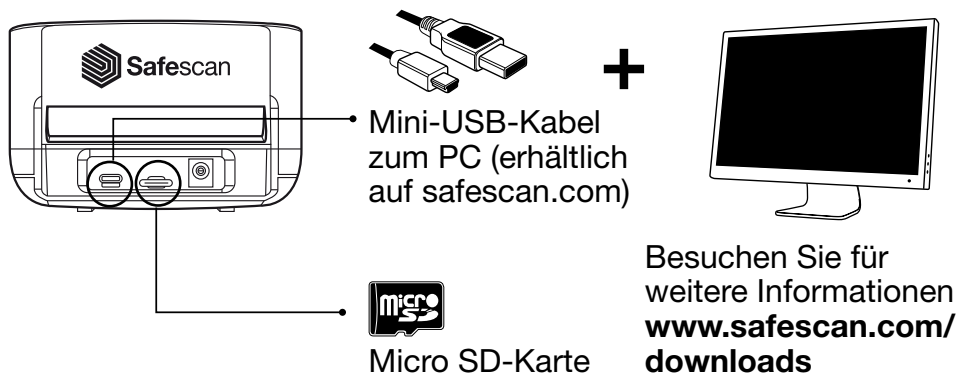

10. Zubehör

10.1. Inklusive wiederaufladbarer Batterie für den Safescan LB-105

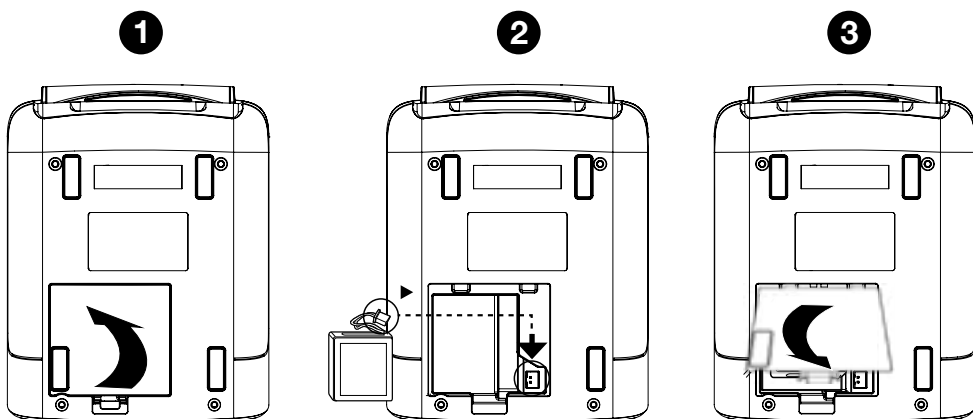

10.2 Prüfmodi-Informationsanzeige

Der Batteriestatus wird beim Einschalten des Geräts in den ersten 5 Sekunden angezeigt.

Adapter verbunden

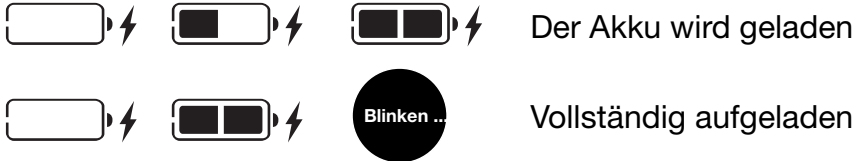

Auf Batterie

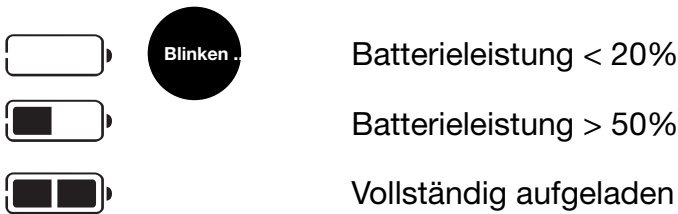

10.3. Banknotenstapler

Für Safescan 155-S ist ein optional erhältlicher Banknotenstapler als Zubehör verfügbar: Safescan RS-100. Dieser Stapler kann gleichzeitig zum Erkennen, Zählen und Stapeln von Banknoten verwendet werden. Die Banknoten werden ordentlich im Stapler aufbewahrt, bis Sie nach der Zählung den gesamten Stapel auf einmal herausnehmen können. Speichert bis zu 20 Banknoten

1. Entfernen Sie die Banknoten-Ausgangsführung aus dem Gerät.

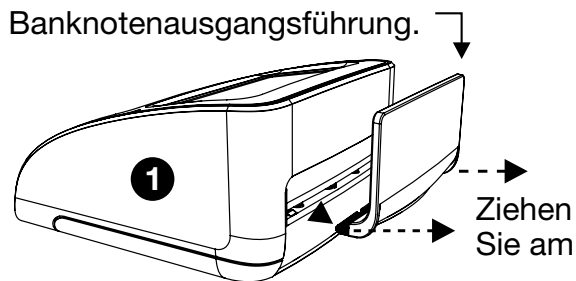

2. Halten Sie den Stapler an der Rückseite des Geräts mit den „Zähnen“ nach vorne und horizontal ausgerichtet.

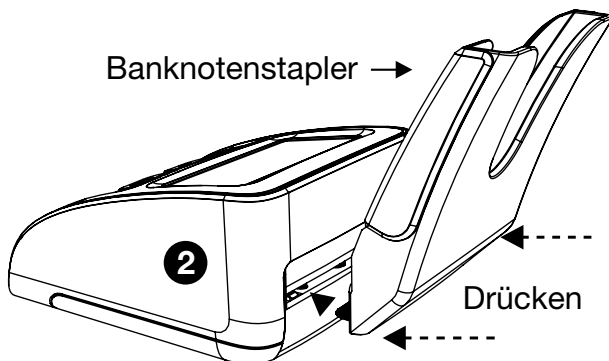

3. Schieben Sie den Stapler in den Schlitz. Der Stapler kann nun verwendet werden.

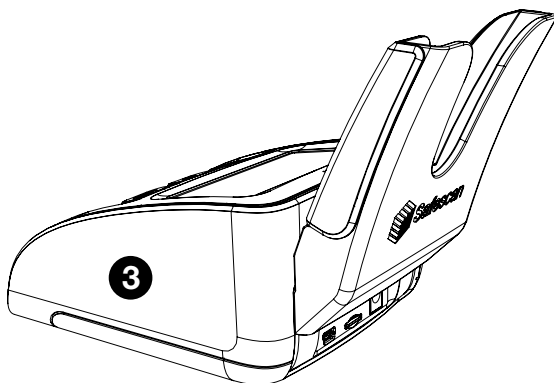

11. Sicherheitsanweisungen

Safescan 155-S

WARNUNG! Verbrennungen, elektrischer Schlag und Brandgefahr durch Kurzschluss. Risiko einer schweren Verletzung



- Verwenden Sie niemals ein beschädigtes Netzgerät/Netz kabel.
- Verwenden Sie nur das mitgelieferte Netzkabel.
- Setzen Sie das Gerät, den Netzadapter oder das Netzkabel niemals Flüssigkeiten oder Feuchtigkeit aus.
- Fassen Sie das Netzteil niemals mit nassen Händen an und (trennen) Sie es nicht ab.
- Ziehen Sie den Netzstecker ab, wenn Sie das Gerät an eine andere Position bringen wollen.
- Halten Sie immer den Stecker fest, wenn Sie das Gerät von der Netzsteckdose abziehen, ziehen Sie niemals am Kabel.
- Verschütten Sie keine Flüssigkeiten oder chemischen (Reinigungs-)Mittel auf dem Gerät.
- Sollten Flüssigkeiten auf das Gerät gelangen, ziehen Sie immer den Strom aus der Steckdose, entfernen Sie die Batterie (falls installiert) und kontaktieren Sie Safescan für Hilfe.

VORSICHT! Schaden



- Um ein Auslaufen zu vermeiden. Nehmen Sie den Akku aus dem Gerät , wenn Sie ihn längere Zeit nicht benutzen oder lagern.
- Diese Maschine enthält bewegliche Teile. Niemals die beweglichen Teile berühren, wenn die Maschine eingeschaltet ist.
- Achten Sie bitte darauf, dass keine Fremdkörper (Münzen, Büroklammern, Heftklammern) in die Maschine fallen, diese können die mechanischen Teile und Sensoren der Maschine blockieren oder beschädigen oder zerstören und zum Erlöschen der Garantie führen.

HINWEIS! Aktualisieren des Geräts

- Achten Sie darauf, dass keine Fremdkörper in das Gerät gelangen.
- Die Maschine niemals auseinanderbauen.
- Stellen Sie die Maschine nicht in staubigen oder schmutzigen Umgebungen auf, da dies zu einer Sensor fehlfunktion führt.
- Wenn das Gerät über einen längeren Zeitraum nicht benutzt wird, ziehen Sie den Netzstecker aus der Steckdose, um eine mögliche Beschädigung des Geräts zu vermeiden.

BATTERIE LB-105 (optionales Zubehör)**WARNUNG! Verbrennungen, Brandgefahr und Vergiftungen.
Risiko einer schweren Verletzung**

- Halten Sie die Batterie von Feuer, Hitze und Wasser fern.
- Vermeiden Sie es immer, die Batterie mit bloßen Händen zu berühren wenn die Batterie korrodiert ist oder wenn sie ausgelaufen ist.

VORSICHT! Beschädigung, Verschmutzung

- Um ein Auslaufen zu vermeiden. Nehmen Sie den Akku aus dem Gerät, wenn Sie ihn längere Zeit nicht benutzen oder lagern.
- Um Verschmutzung zu vermeiden. Entsorgen Sie die Batterien in Übereinstimmung mit den rtlichen Vorschriften.

12. Eigenschaften

Unterstützte Währungen:	EUR, GBP, CHF, SEK, NOK, DKK, PLN, CZK, RON, SCT, NIR, HUF, BGN Abhängig vom installierten Währungspaket. Besuchen Sie www.safescan.com für weitere Informationen.
Zählmodi:	Stückelungsmodus Additionsmodus (Zählmodus)
Erkennung der Geschwindigkeit	
Geschwindigkeit:	1 Sekunde
Erkennung von Banknotenmerkmalen:	MG, MT, IR, Farbe, Papierqualität, Wasserzeichen, Länge, Dicke,
Netzadapter:	12V, 12 Watt, 1A
Netzbetriebsspannung:	100-240V - 50/60Hz 0,4A Max
Stromverbrauch:	Weniger als 10 Watt
Maße (B x T x H) :	120 x 156 x 76 mm

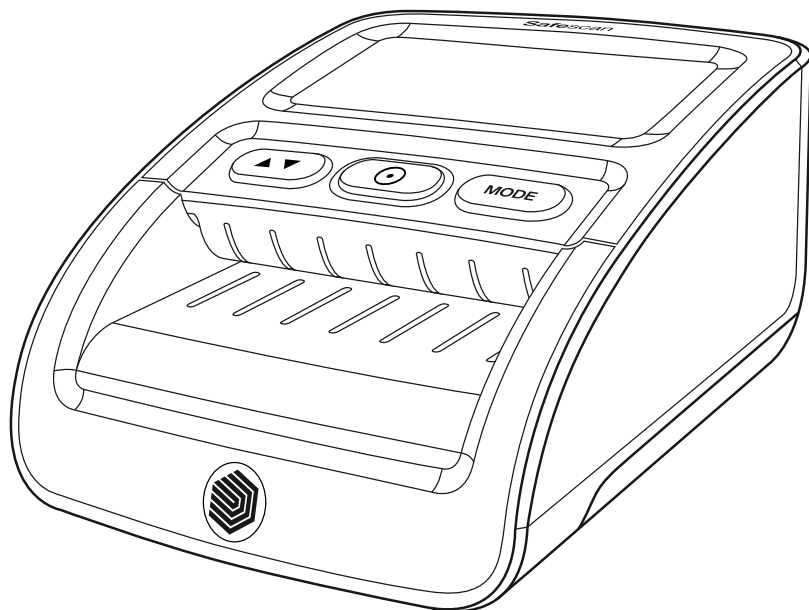



Mode d'emploi

Français

155-S

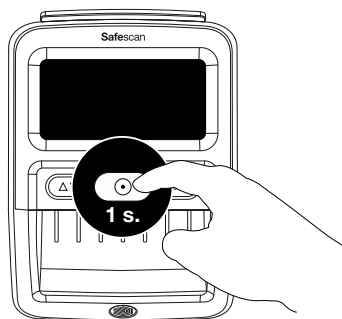
Détecteur de faux billets





Appuyez sur la touche  pendant environ 1 seconde pour mettre le détecteur sous tension.

REMARQUE: Quand il n'est pas utilisé, l'écran se met en mode veille après 30 secondes. La lumière bleue reste allumée. Appuyez 1x sur la touche  pour l'activer. Le détecteur s'active automatiquement lorsqu'un billet de banque est inséré.

3. Configuration de votre appareil

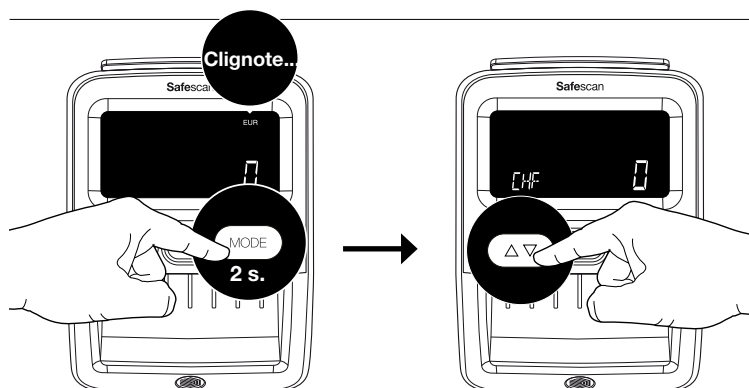
3.1 Sélection de la devise



Sélectionnez votre devise en maintenant la touche  enfoncée pendant 2 secondes. L'indicateur de devise commence à clignoter. Appuyez plusieurs fois sur  jusqu'à ce que vous arriviez à la devise* souhaitée. Attendez 2 secondes, la devise sélectionnée cesse de clignoter pour confirmer la sélection.

REMARQUE: Les devises EUR et GBP s'affichent dans la partie supérieure droite de l'écran, toutes les autres devises sont affichées dans le coin inférieur gauche.

3.2. Direction de sortie des billets

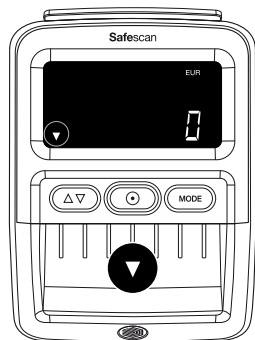

1

Par défaut: Sortie des billets de banque à l'avant. Définissez le sens de sortie des billets en maintenant la touche  enfoncée pendant 2 secondes.

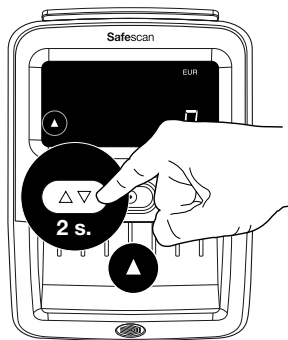

2

Sortie de billets à l'arrière.

Remarque: Il est recommandé de retirer le guide de sortie des billets si la sortie des billets à l'arrière est sélectionnée. Pour retirer le guide de sortie des billets. Voir chapitre 5.

Note 2: La sortie à l'arrière fonctionne mieux avec l'empileur de billets RS-100 en option. RS-100 Article 112-0695, Voir safescan.com pour plus de détails.

4. Affichage et commandes

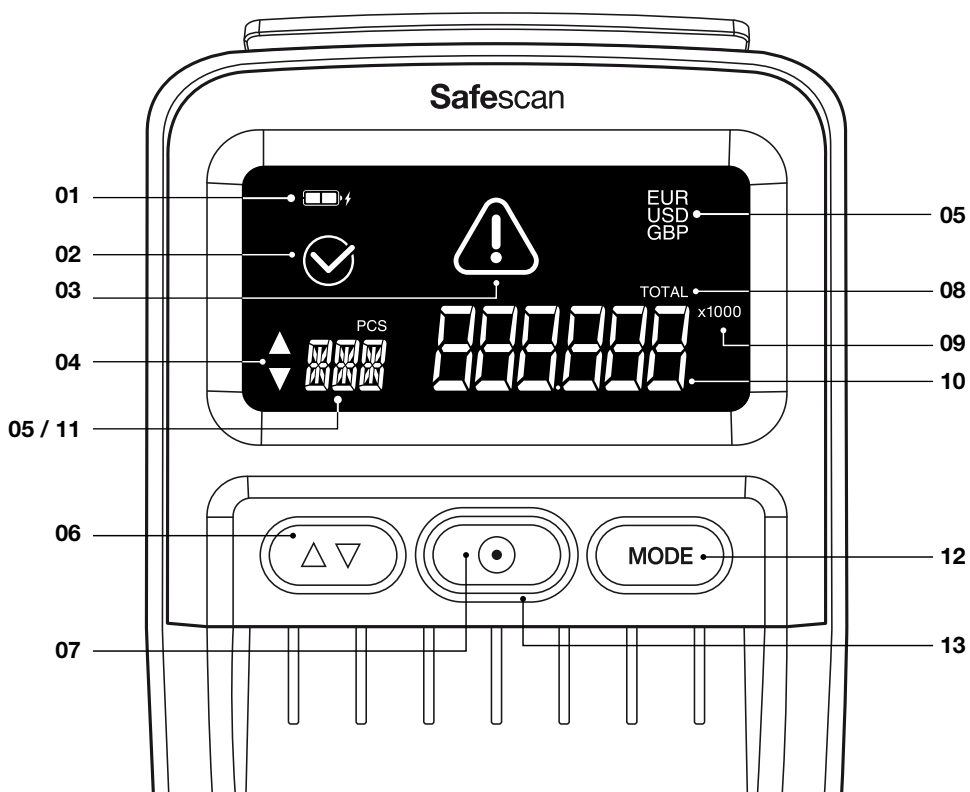

- 01.** Indicateur d'état de la batterie (lorsque la batterie est insérée)
- 02.** Icône de détection correcte de billet de banque
- 03.** Icône message d'erreur
- 04.** Indicateur de direction de sortie des billets de banque
- 05.** Monnaie activée
- 06.** Appui long: Sélection du sens de sortie des billets
Appui bref: En mode de sélection des devises: permet de passer d'une devise à l'autre . En mode Ajouter: affiche les résultats du comptage.

- 07.** Appui long: Marche/Arrêt
Appui bref: En mode Ajouter: efface les résultats du comptage, en mode Veille: activer le mode de fonctionnement
- 08.** Total indique que la fonction AJOUTER est activée
- 09.** Indication x100/1000: Pour les grosses coupures de certaines devises
- 10.** Valeur totale des billets scannés (en mode AJOUTER uniquement). Dénomination du dernier billet scanné (en mode Dénomination uniquement)
- 11.** Nombre total de billets scannés (en mode AJOUTER uniquement)
- 12.** Appui long: ouvre le mode de sélection des devises
Appui bref: changer le mode de fonctionnement
- 13.** Témoin bleu: Marche/Veille. Témoin rouge: erreur

5. Instructions de fonctionnement

5.1 Insertion des billets suspects

Les billets de banque doivent être insérés de la bonne manière pour que les éléments de sécurité puissent être correctement scannés. Tous les billets doivent être insérés en ligne droite et dans le(s) bon(s) sens d'insertion. Les devises EUR et GBP peuvent être insérées dans toutes les positions (gauche - milieu - droite). Toutes les autres devises doivent être insérées par le côté droit.

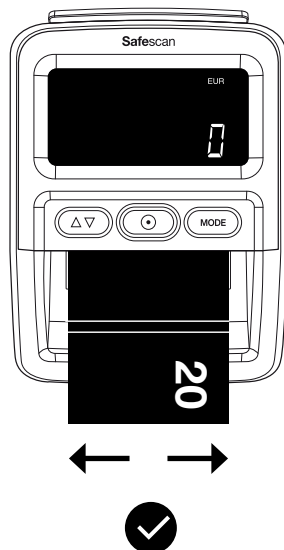

EUR GBP

- Les 4 sens d'insertion
- N'importe quelle position

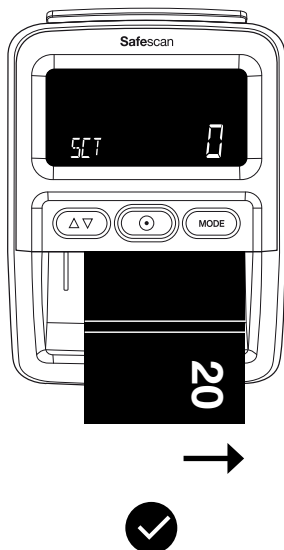

**CHF SEK NOK
DKK PLN CZK
RON**

- Les 4 sens d'insertion
- Par le côté droit

**SCT NIR HUF
BGN**

- Sens d'insertion 1
- Par le côté droit

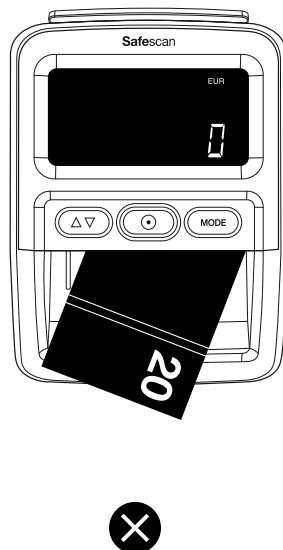

Évitez d'insérer les billets de banque de biais, cela entraînerait des erreurs et des blocages.

Sens d'insertion

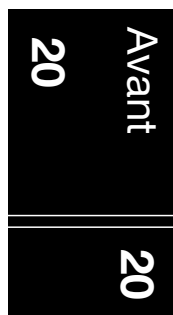

Sens 1

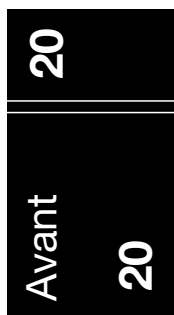

Sens 2

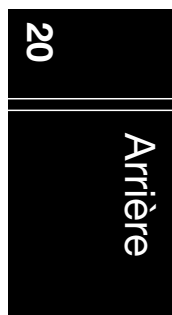

Sens 3



Sens 4

Remarque: Vous pouvez utiliser l'autocollant d'insertion des billets de banque inclus pour aligner les devises autres qu'EUR et GBP.

5.2 Modes de détection

Le Safescan 155-S offre deux modes de détection:

Mode Dénomination: Affichage à l'écran de la valeur de la dernière dénomination vérifiée.

Mode Ajouter: Affichage du nombre et de la valeur des billets de banque vérifiés.

Appuyez sur  pour basculer entre le mode Dénomination et le mode Ajouter.

5.3 Informations sur l'affichage des modes de détection

Mode Dénomination

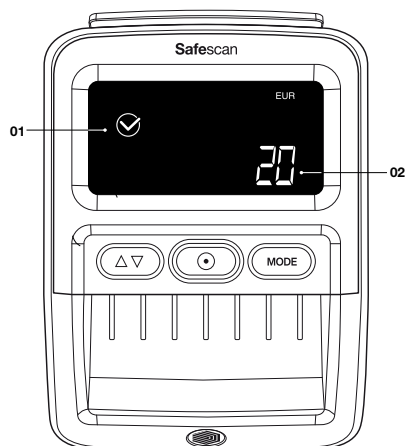

- 01.** Icône billet de banque correctement vérifiée
- 02.** Dénomination du dernier billet vérifié

La valeur de la dénomination s'affiche pendant 2 secondes avant de revenir à 0.

Mode Ajouter

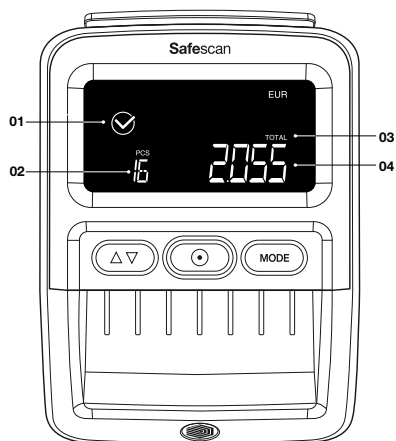

- 01.** Icône billet de banque correctement vérifié
- 02.** Nombre total de billets de banque vérifiés
- 03.** Total indique que la fonction AJOUTER est activée
- 04.** Valeur totale des billets vérifiés

L'écran passe en mode veille au bout de 30 secondes. Le résultat du comptage sera stocké jusqu'à ce que l'alimentation soit coupée.

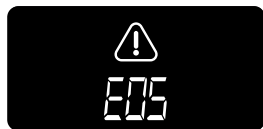

Lorsqu'un billet suspect est détecté, un témoin rouge clignote  et un signal sonore retentit 3 fois. Un code d'erreur s'affiche. Pour les messages d'erreur, reportez-vous au chapitre 7.

5.4 Vérifier les résultats de comptage

En mode AJOUTER, il est possible de visualiser les résultats du comptage par dénomination.

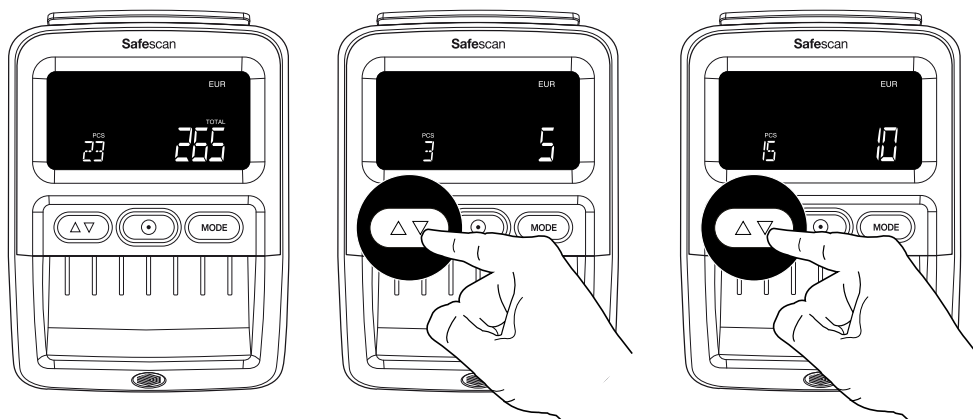

Appuyez sur le bouton  pour voir les résultats par dénomination comptée. Un double bip se fait entendre lorsque les résultats de toutes les dénominations ont été affichés.

REMARQUE: Disponible uniquement en mode AJOUTER.

5.5 Effacer les résultats du comptage

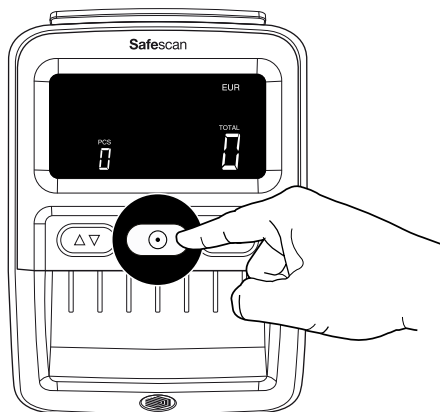

Appuyez une fois sur la touche  pour effacer les résultats du comptage.

5.6 Alarme de contrefaçon désactivée et activée

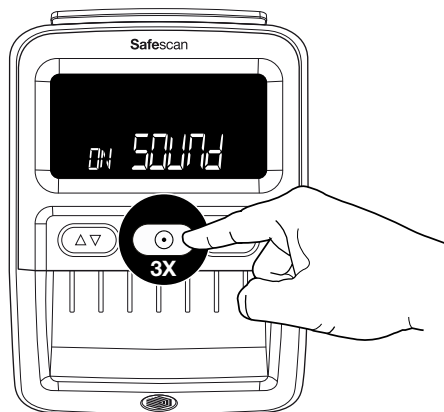

Appuyez trois fois sur la touche  pour activer ou désactiver tous les sons, y compris l'alarme de contrefaçon.

6. Dépose du guide de sortie des billets de banque

Le guide de sortie des billets est monté par défaut sur le 155-S, car il permet de réduire au maximum l'encombrement de l'appareil. Si vous souhaitez utiliser le détecteur pour compter de grandes quantités de billets, il est préférable de retirer le guide de sortie des billets pour permettre aux billets de sortir par l'arrière (comme décrit au chapitre 3.2). Le guide de sortie des billets peut être déposé en tirant simplement sur la fixation par l'arrière en deux étapes.

1. Tenez les côtés du guide de sortie des billets de banque.
2. Retirez l'accessoire horizontalement jusqu'à ce qu'il se détache.
3. Le guide de sortie des billets peut être remis en place simplement en le poussant dans les fentes.

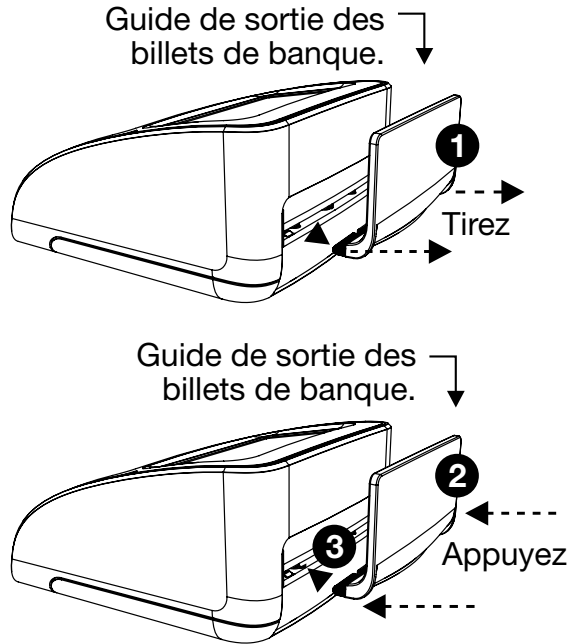

7. Codes d'erreur

E01	Erreur de longueur du billet
E02/E03	Erreur de propriétés de l'encre magnétique
E04/E05	Erreur de propriétés infrarouges
E06	Erreur d'épaisseur du billet / Erreur de double billet
E07	Billet incliné (le billet a été inséré de biais)
E08	Erreur de fil métallique / languette de sécurité
E09/E10/E11/E12	Erreur infrarouge
E14/E22	Erreur de couleur
E20	Erreur de passage / Erreur d'insertion de billets / Le couvercle est ouvert ou pas fermé correctement
E24	Erreur UV

REMARQUE: Si des codes d'erreur commençant par A ou P se produisent lors de la mise sous tension, veuillez contacter la Safescan Customer Success Team: www.safescan.com/contact

8. Instructions de nettoyage

1 Mettre hors tension

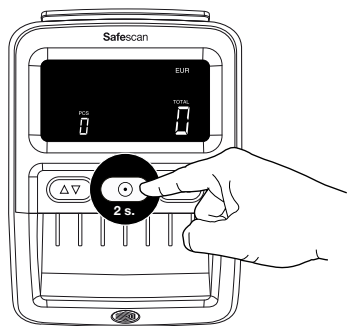

2 Débrancher

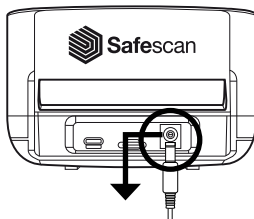

3 Ouvrir

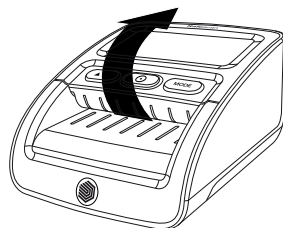

4

Nettoyez le mécanisme de transport, les têtes magnétiques et les capteurs avec un chiffon sec ou un coton-tige.

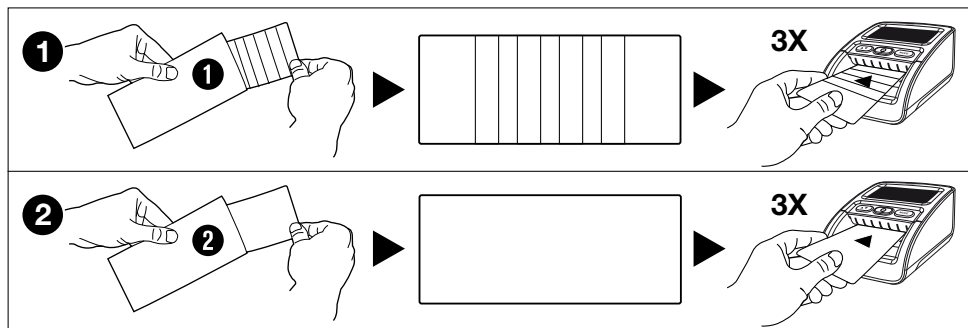
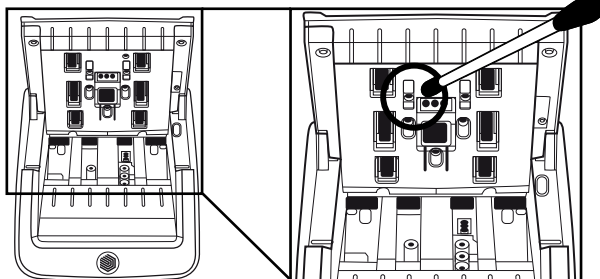

Cartes de nettoyage (facultatif) Vous pouvez également utiliser les cartes de nettoyage du détecteur de faux billets Safescan (art. n° 136-0545) pour nettoyer les rouleaux et les capteurs magnétiques.

9. Mises à jours des devises

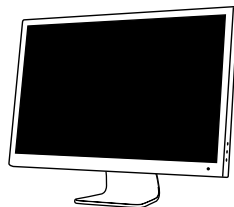
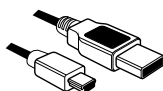

Mini câble USB vers le PC (disponible sur safescan.com)



Carte Micro SD

Pour plus d'information, allez sur www.safescan.com/downloads

10. Accessoires

10.1 Batterie rechargeable Safescan LB-105

1

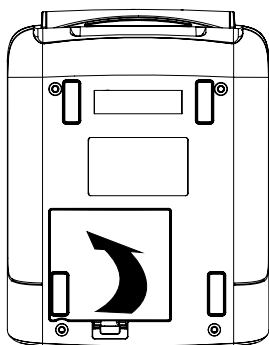

2

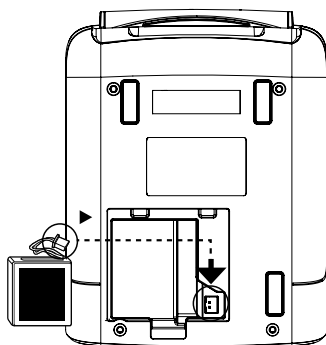

3

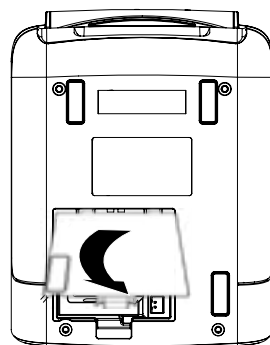

10.2 Informations sur l'affichage des modes de détection

Le statut de la batterie s'affiché pendant les 5 premières secondes lors du démarrage de l'appareil.

Adaptateur connecté



Sur batterie

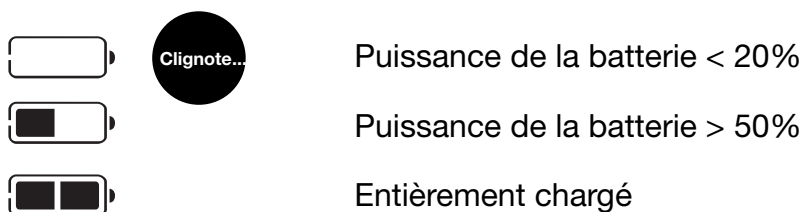

10.3 Empileur de billets de banque

Un empileur de billets de banque supplémentaire est disponible pour le Safescan 155-S: Safescan RS-100 II peut être utilisé pour détecter, compter et empiler simultanément des billets de banque. Les billets seront soigneusement rangés dans l'empileur jusqu'à ce que vous puissiez sortir la pile complète en une seule fois après le comptage. L'empileur permet de stocker jusqu'à 20 billets de banque.

1. Déposez le guide de sortie des billets de banque de l'appareil.

Guide de sortie des billets de banque.

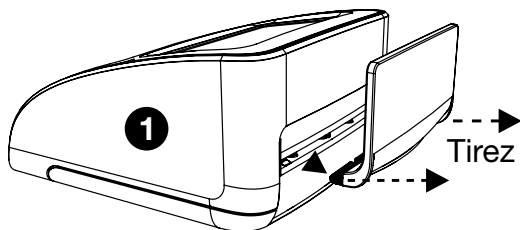

2. Prenez l'empileur à l'arrière de l'appareil avec les dents orientées vers l'avant et à l'horizontale.

Empileur de billets de banque

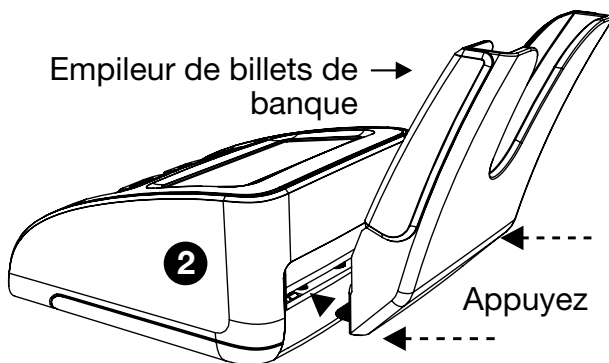

3. Poussez l'empileur dans la fente. L'empileur est opérationnel.

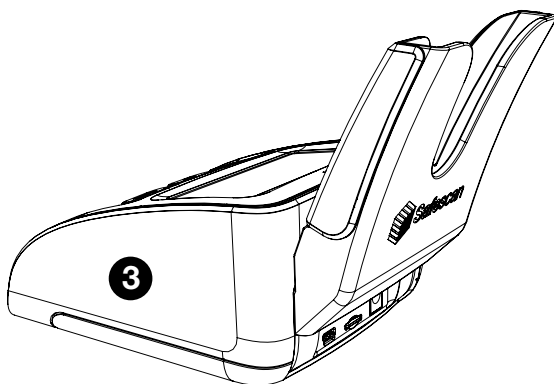

11. Consignes de sécurité

Safescan 155-S

AVERTISSEMENT ! Brûlures, chocs électriques et risques d'incendie dus à un court-circuit. Risque de blessure grave



- N'utilisez jamais un adaptateur secteur/cordon d'alimentation endommagé.
- N'utilisez que le cordon d'alimentation fourni.
- N'exposez jamais l'appareil, l'adaptateur secteur ou le cordon d'alimentation à des liquides ou à de l'humidité.
- Ne touchez et ne (dé)connectez jamais l'adaptateur secteur si vous avez les mains mouillées.
- Débranchez l'appareil avant de le déplacer.
- Débranchez toujours l'appareil de la prise secteur en tirant la fiche, jamais en tirant sur le cordon.
- Ne renversez jamais de liquides ou de détergents chimiques (de nettoyage) sur l'appareil.
- Si du liquide est renversé sur l'appareil, débranchez toujours l'appareil de la prise secteur, retirez la batterie (si elle est installée) et contactez Safescan pour obtenir de l'aide.

ATTENTION ! Dégâts



- Pour éviter les fuites. Retirez la batterie de l'appareil en cas de non-utilisation ou de stockage à long terme .
- Cet appareil contient des pièces en rotation. Ne touchez jamais les pièces mobiles lorsque l'appareil est allumé.
- Assurez-vous qu'aucun corps étranger (pièces de monnaie, trombones, agrafes) ne tombe dans l'appareil, ce qui pourrait bloquer, endommager ou casser des pièces mécaniques et des capteurs, annulant alors la garantie.

NOTE ! Risque d'endommager l'appareil



- Assurez-vous qu'aucun objet étranger ne pénètre dans l'appareil.
- Ne démontez jamais l'appareil
- N'utilisez pas l'appareil dans un environnement poussiéreux ou sale, car cela entraînerait un mauvais fonctionnement du capteur.
- Si l'appareil n'est pas utilisé pendant une longue période,

débranchez la fiche secteur de la prise murale afin d'éviter d'endommager l'équipement.

BATTERIE LB-105 (accessoire optionnel)

AVERTISSEMENT ! Brûlures, risque d'incendie et d'intoxication Risque de blessure grave



- Conservez la batterie à l'abri du feu, de la chaleur et de l'eau.
- Évitez toujours de toucher la batterie à mains nues si elle est corrodée ou a fui.

ATTENTION ! Dommages, pollution



- Pour éviter les fuites. Retirez la batterie de l'appareil en cas de non-utilisation ou de stockage à long terme .
- Pour éviter la pollution. Mettez les piles au rebut conformément à la réglementation locale en vigueur.
- Si l'appareil n'est pas utilisé pendant une longue période, débranchez la fiche secteur de la prise murale afin d'éviter d'endommager l'équipement.

12. Spécifications

Devises acceptées:	EUR, GBP, CHF, SEK, NOK, DKK, PLN, CZK, RON, SCT, NIR, HUF, BGN En fonction de l'ensemble de devises installé. Consultez www.safescan.com pour les disponibilités
Modes de comptage:	Mode Dénomination Mode Ajouter (mode comptage)
Vitesse de détection: Détection des caractéristiques des billets de banque:	1 seconde MG, MT, IR, couleur, qualité du papier, filigrane, longueur, épaisseur,
Adaptateur secteur: Tension de fonctionnement	12V, 12 Watt, 1A 100-240V - 50/60Hz 0,4A max.
Consommation d'énergie:	Moins de 10 watts
Dimensions (l x P x H):	120 x 156 x 76 mm

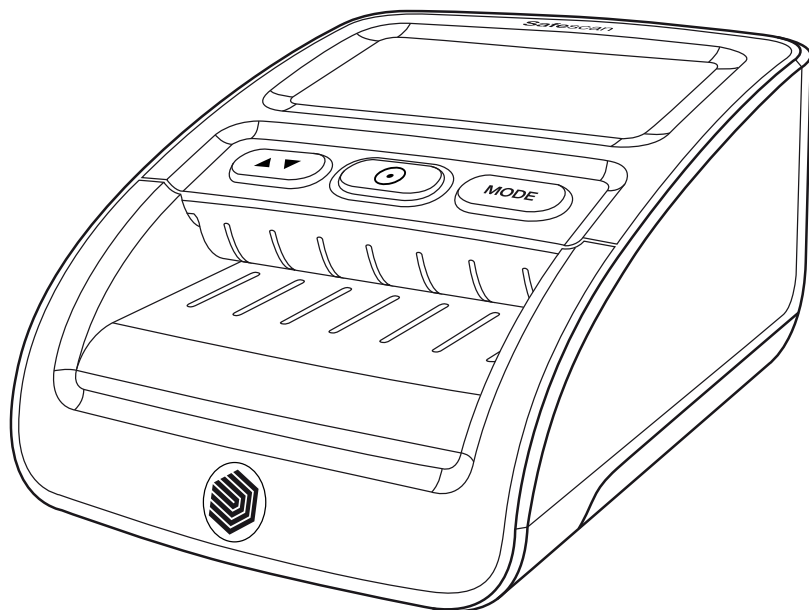

Manuale utente

Italiano

155-S

Verificatore di banconote false



Versione stampabile

[Clicca qui](#) per aprire una versione stampabile del manuale nella lingua selezionata.

1. Contenuto della confezione

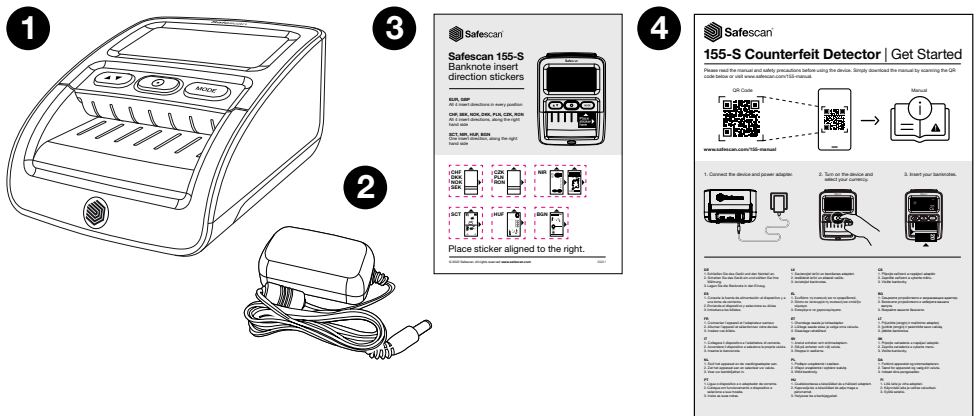

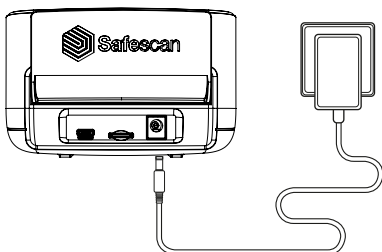

1. Safescan 155-S
2. Adattatore di alimentazione
3. Adesivo senso di inserimento banconote
4. Opuscolo introduttivo/Istruzioni di sicurezza

2. Accensione-Modalità standby

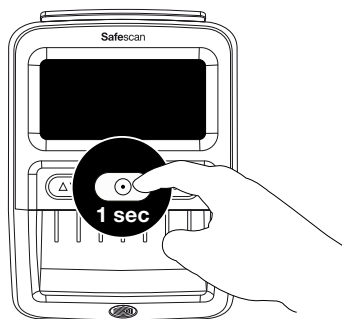

Collegare l'alimentatore al dispositivo e inserirlo nella presa di corrente





Premere il tasto  per ca. 1 secondo per accendere il rilevatore.

NOTA: Quando non è in uso, il display entrerà in modalità standby dopo 30 secondi. La spia blu rimane accesa. Premere una volta il tasto  per attivare. Inserendo una banconota, il rilevatore si attiverà automaticamente.

3. Configurazione del dispositivo

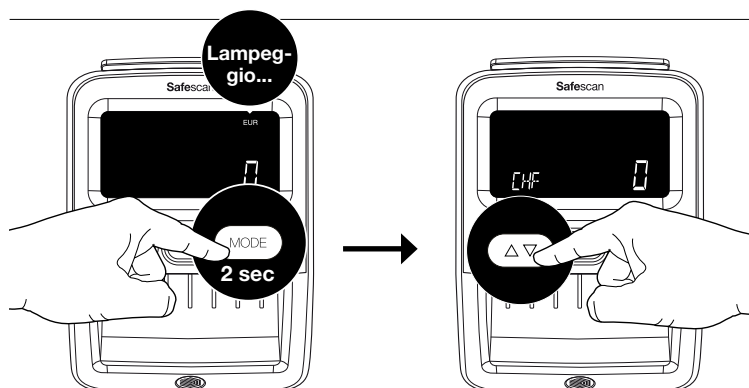
3.1. Selezione corrente



Selezionare la propria valuta premendo per 2 secondi il tasto . L'indicatore della valuta inizia a lampeggiare. Premere ripetutamente  fino a quando non comparirà la valuta desiderata*. Attendere 2 secondi, la valuta selezionata smetterà di lampeggiare per confermare la selezione.

NOTA: Le valute EUR e GBP vengono visualizzate nella parte in alto a destra del display, tutte le altre valute vengono visualizzate nell'angolo in basso a sinistra.

3.2.Senso di uscita delle banconote

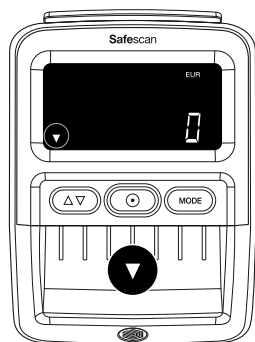

1

Configurazione predefinita: Uscita banconote nella parte anteriore. Impostare il senso di uscita delle banconote premendo per 2 secondi il tasto .

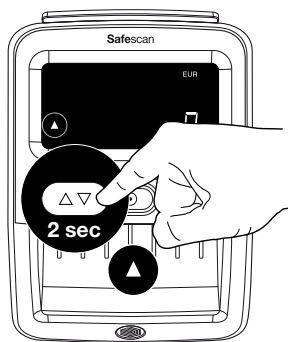

2

Uscita banconote nella parte posteriore.

Nota: Si consiglia di rimuovere la guida di uscita delle banconote se si seleziona l'uscita delle banconote nella parte posteriore del dispositivo. Per rimuovere la guida delle banconote. Vedere il capitolo 5.

Nota 2: L'uscita nella parte posteriore funziona meglio se si utilizza l'impilatore di banconote RS-100 fornito in opzione. RS-100 Articolo 112-0695, Per maggiori dettagli vedere su safescan.com.

4. Display e comandi

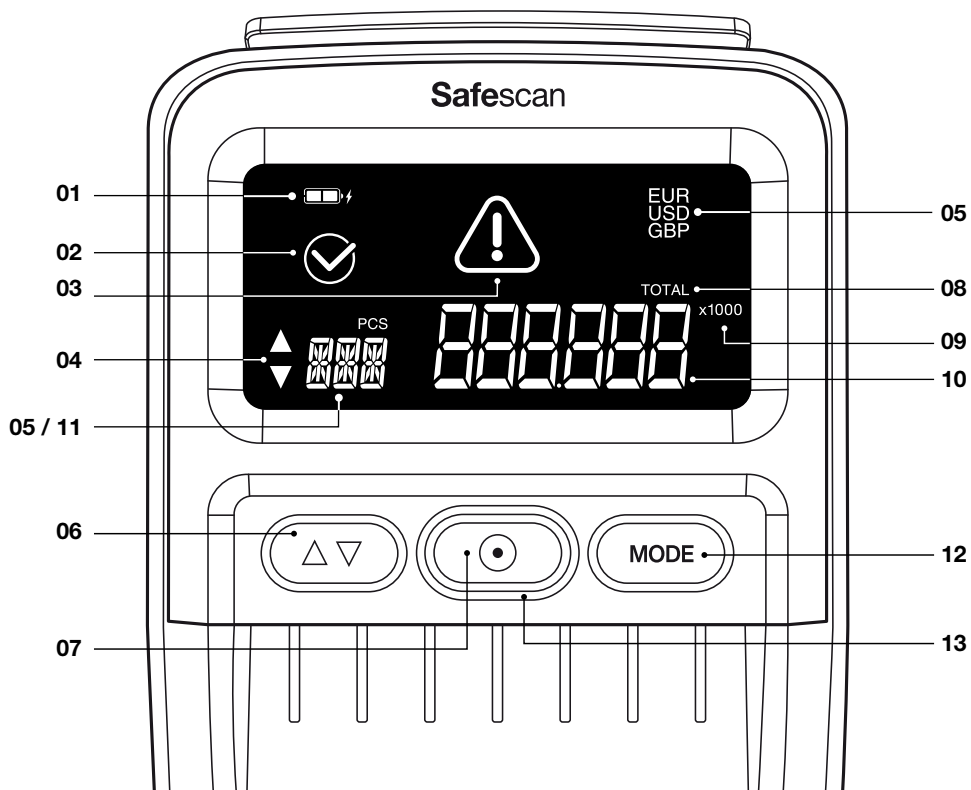

- 01.** Indicatore di stato della batteria (quando la batteria è inserita)
- 02.** Icona banconota rilevata correttamente
- 03.** Icona messaggio di errore
- 04.** Indicatore senso di uscita banconote
- 05.** Valuta attivata
- 06.** Tenendo premuto: Selezione senso di uscita banconote
Premendo brevemente: In modalità di selezione valuta:
Scorrono le varie valute. In modalità Aggiungi: Vengono visualizzati i risultati del conteggio

- 07.** Tenendo premuto: ON/OFF
Premendo brevemente: In modalità Aggiungi: Vengono cancellati i risultati del conteggio, In modalità Sleep: Si attiva la modalità di funzionamento
- 08.** Totale indica che la funzione AGGIUNGI è attivata
- 09.** Indicazione x100/1000: Per valori di taglio importanti di valute specifiche
- 10.** Valore totale delle banconote scansionate (solo in modalità AGGIUNGI). Taglio dell'ultima banconota scansionata (solo in modalità Taglio)
- 11.** Numero totale di banconote scansionate (solo in modalità AGGIUNGI)
- 12.** Tenendo premuto: Si apre la modalità di selezione valuta
Premendo brevemente: Si cambia la modalità di funzionamento
- 13.** Spia blu: ON/Standby. Spia rossa: Errore

5. Istruzioni di funzionamento

5.1. Inserimento delle banconote

Le banconote devono essere inserite nel modo corretto per poter scansionare correttamente le funzioni di sicurezza. Tutte le banconote devono essere inserite dritte e nel senso di inserimento corretto. Le valute EUR e GBP si possono inserire in tutte le posizioni (sinistra - centro - destra). Tutte le altre valute devono essere inserite sul lato destro.

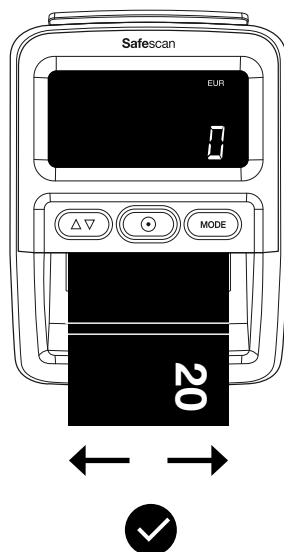
**EUR GBP**

- Tutti e 4 i sensi di inserimento
- Qualsiasi posizione

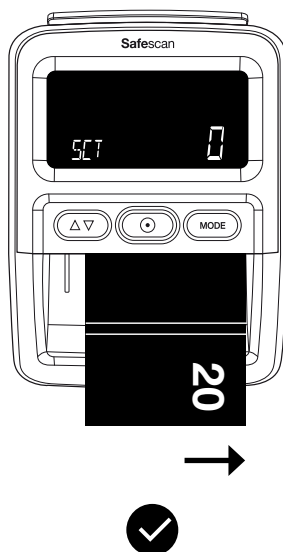
**CHF SEK NOK
DKK PLN CZK
RON**

- Tutti e 4 i sensi di inserimento
- Sul lato destro

**SCT NIR HUF
BGN**

- Senso di inserimento 1
- Sul lato destro

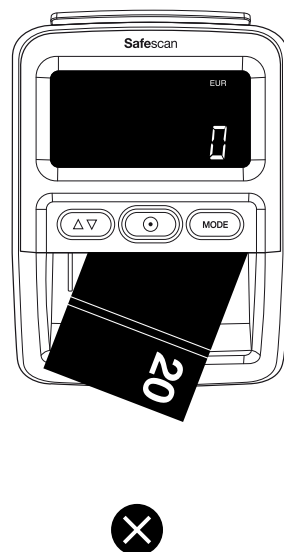

Evitare di inserire le banconote storte, per evitare errori e inceppamenti.

Sensi di inserimento



Senso 1

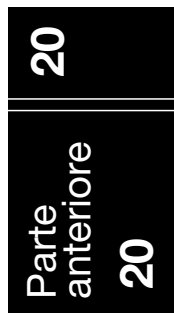

Senso 2



Senso 3



Senso 4

Nota: È possibile utilizzare l'adesivo d'inserimento banconote incluso per allineare valute diverse da EUR e GBP.

5.2. Modalità di rilevamento

Il modello Safescan 155-S ha 2 modalità di rilevamento:

Modalità Taglio: Mostra sul display il valore dell'ultimo taglio verificato.

Modalità Aggiungi: Mostra il numero e il valore delle banconote verificate.

Premere  per alternare fra la modalità Taglio e Aggiungi.

5.3. Informazioni sul display per le modalità di rilevamento

Modalità Taglio

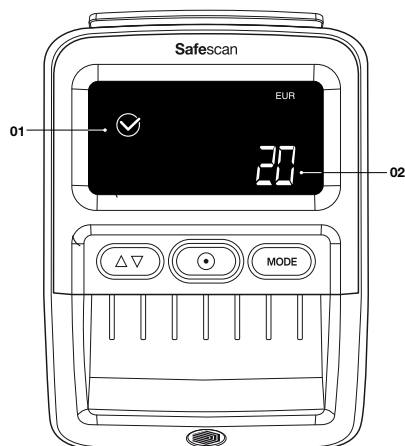

- 01.** Icona banconota verificata correttamente
- 02.** Taglio dell'ultima banconota verificata

Il valore del taglio verrà visualizzato per 2 secondi. prima di tornare a 0.

Modalità Aggiungi

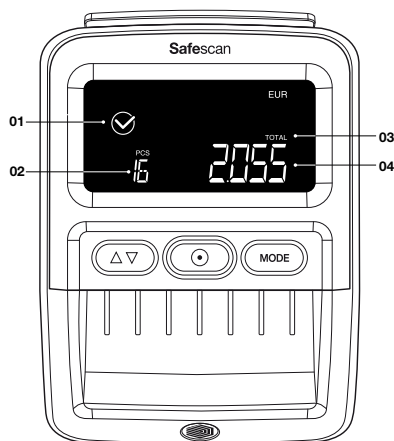

- 01.** Icona banconota verificata correttamente
- 02.** Numero totale di banconote verificate
- 03.** Il totale indica che la funzione AGGIUNGI è attivata
- 04.** Valore totale di banconote verificate

Dopo 30 secondi, il display entrerà in modalità standby. Il risultato del conteggio verrà memorizzato fino a quando il dispositivo non verrà spento.



Se viene rilevata una banconota sospetta, lampeggerà una spia rossa  e si udiranno 3 segnali acustici. Verrà visualizzato un codice di errore. Per i messaggi di errore, fare riferimento al capitolo 7.

5.4. Verifica dei risultati del conteggio

In modalità AGGIUNGI è possibile visualizzare i risultati del conteggio per taglio.

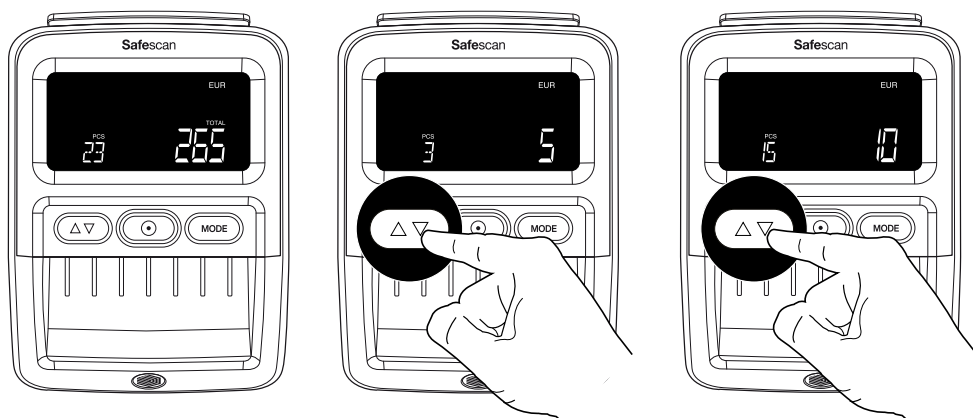

Premere il tasto  per vedere i risultati per taglio conteggiato. Si sentirà un doppio segnale acustico quando sono stati mostrati i risultati di tutti i tagli.

NOTA: Disponibile solo in modalità AGGIUNGI.

5.5. Cancella i risultati del conteggio

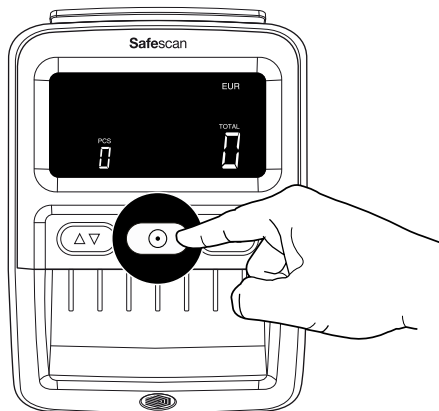

Premere una volta il tasto  per cancellare i risultati del conteggio.

5.6. Segnale sonoro allarme contraffazione disattivo e attivo

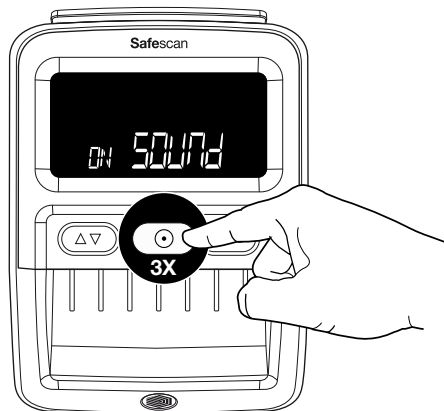

Premere 3 volte il tasto  per attivare/disattivare tutti i segnali sonori compreso l'allarme di contraffazione.

6. Rimozione della guida di uscita delle banconote

La guida di uscita delle banconote è installata sul 155-S per impostazione predefinita, perché questo consentirà al dispositivo di avere il minimo ingombro possibile. Se si desidera utilizzare il rilevatore per contare quantità di banconote maggiori è meglio rimuovere la guida di uscita banconote per consentire alle banconote di uscire dalla parte posteriore (come descritto nel capitolo 3.2). La guida di uscita banconote può essere rimossa semplicemente estraendo l'aggancio dalla parte posteriore in 2 soli passaggi.

1. Afferrare i lati della guida di uscita delle banconote.
2. Estrarre il pezzo orizzontalmente fino a quando non si stacca.
3. La guida di uscita delle banconote può essere reinstallata semplicemente spingendola nuovamente negli slot.

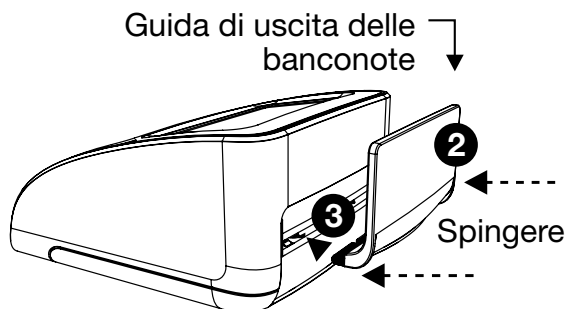

7. Codici di errore

- E01** Errore lunghezza della banconota
- E02/E03** Errore proprietà dell'inchiostro magnetico
- E04/E05** Errore proprietà a infrarossi
- E06** Errore spessore della banconota / Errore doppia banconota
- E07** Banconota storta (la banconota non è stata inserita dritta)
- E08** Errore filo metallico / striscia di sicurezza
- E09/E10/E11/E12** Errore infrarossi
- E14/E22** Errore colore
- E20** Errore passaggio / Errore inserimento banconota / Il coperchio è aperto o non è chiuso correttamente
- E24** Errore UV

NOTA: In presenza di codici di errore che iniziano per A o P durante l'accensione, contattare Safescan Customer Success Team: www.safescan.com/contact

8. Istruzioni per la pulizia

1 Spegnere

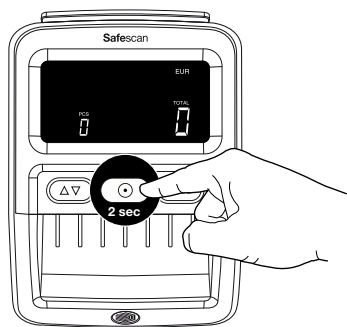

2 Staccare la spina

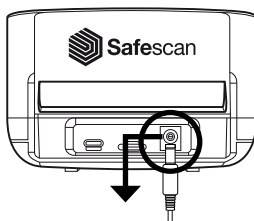

3 Aprire

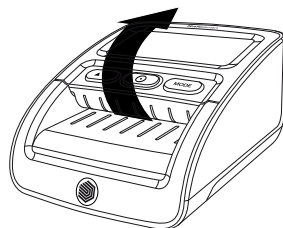

4

Pulire il meccanismo di trasporto, le testine magnetiche e i sensori con un panno asciutto o un cotton fioc .

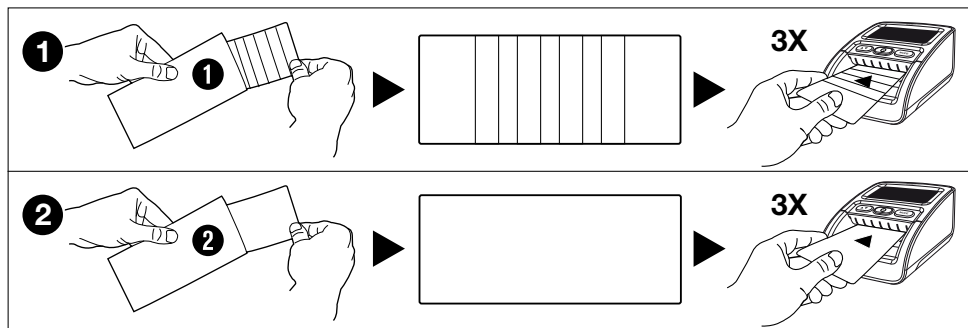
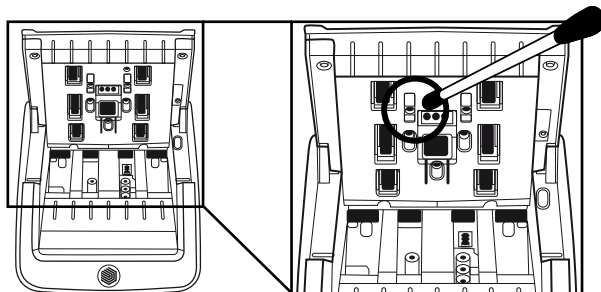

Schede di pulizia (disponibili in opzione). Si possono anche utilizzare le schede di pulizia Safescan per rilevatori di contraffazione (codice 136-0545) per pulire le rotelle del rullo e i sensori magnetici.

9. Aggiornamenti delle valute

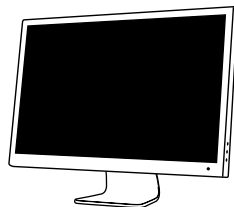
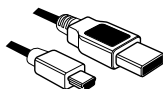

Cavo mini USB per PC (disponibile su safescan.com)



Scheda Micro SD

Per maggiori informazioni andare su www.safescan.com/downloads

10. Accessori

10.1. Batteria ricaricabile Safescan LB-105

1

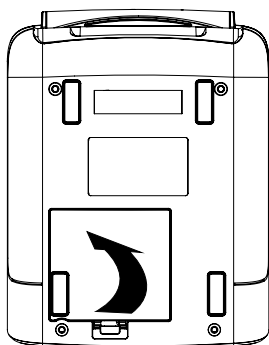

2

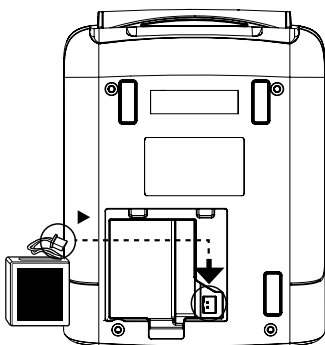

3

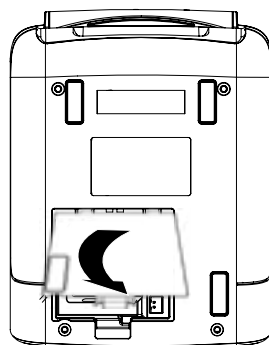

10.2. Informazioni sul display per le modalità di rilevamento

Lo stato della batteria viene visualizzato nei primi 5 secondi all'avvio del dispositivo.

Adattatore collegato



Sulla batteria

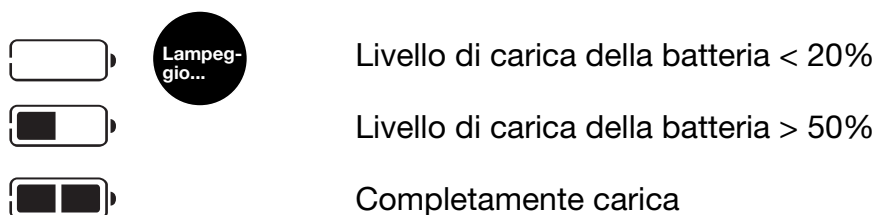

10.3. Impilatore di banconote

Per il modello Safescan 155-S, è disponibile come accessorio opzionale un impilatore di banconote: Safescan RS-100. Questo impilatore può essere utilizzato per rilevare, contare e impilare banconote contemporaneamente. Le banconote verranno riposte ordinatamente nell'impilatore fino a quando non sarà possibile estrarre la pila completa immediatamente dopo il conteggio. L'impilatore può contenere fino a 20 banconote.

1. Rimuovere la guida di uscita delle banconote dal dispositivo.



2. Tenere fermo l'impilatore nella parte posteriore del dispositivo con il "dente" rivolto in avanti e orizzontalmente.

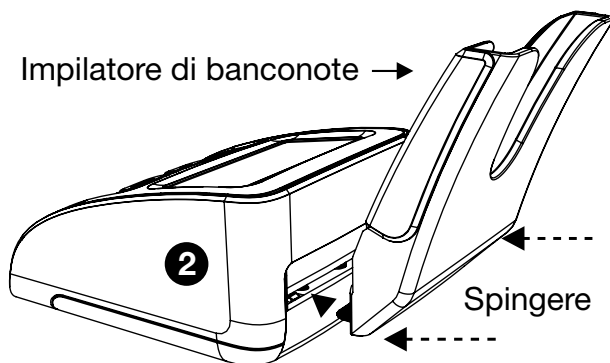

3. Spingere l'impilatore nella fessura. L'impilatore è pronto per essere utilizzato.

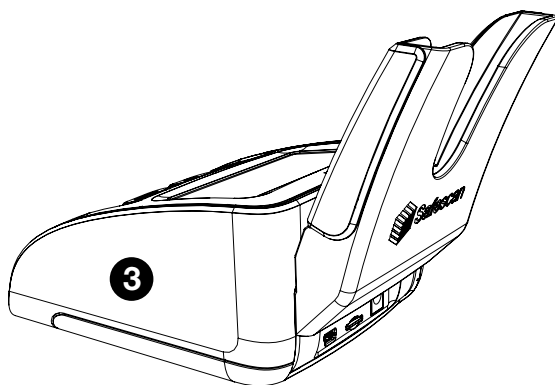

11. Precauzioni di sicurezza

Safescan 155-S

ATTENZIONE! Bruciature, scosse elettriche e pericolo di incendio dovuti a un cortocircuito. Rischio di lesioni gravi



- Non utilizzare mai un alimentatore/cavo di alimentazione danneggiato.
- Utilizzare solo l'alimentatore fornito.
- Non esporre mai il dispositivo, l'alimentatore o il cavo di alimentazione a liquidi o umidità.
- Non toccare e (s)collegare mai l'alimentatore con le mani bagnate.
- Staccare sempre il dispositivo dalla presa di corrente se si vuole spostarlo in un'altra posizione.
- Tenere sempre la spina quando si scollega il dispositivo dalla presa di corrente, non tirare mai il cavo.
- Non versare mai liquidi o detergenti chimici (per la pulizia) sul dispositivo.
- In caso di versamento di liquidi sul dispositivo, scollegare sempre l'alimentazione dalla presa di corrente, rimuovere la batteria (se installata) e contattare Safescan per ottenere assistenza.

ATTENZIONE! Danno



- Per evitare perdite. Rimuovere la batteria dal dispositivo se non viene utilizzato o viene stoccato per un lungo periodo di tempo.
- Questa macchina contiene delle parti rotanti. Non toccare mai le parti in movimento quando la macchina è accesa.
- Accertarsi che non cadano nella macchina corpi estranei (monete, fermagli, punti della cucitrice), perché potrebbero bloccare le parti meccaniche e i sensori della macchina e danneggiarli o romperli e questo annullerebbe la vostra garanzia.

AVVISO! Rischio di danneggiare il dispositivo



- Assicurarsi che nessun corpo estraneo entri nel dispositivo.
- Non smontare mai il dispositivo.

- Non utilizzare la macchina in ambienti polverosi o sporchi, in quanto potrebbe causare un malfunzionamento del sensore.
- Se la macchina non viene utilizzata per un lungo periodo di tempo, rimuovere la spina di alimentazione dalla presa di corrente, per evitare eventuali danni all'apparecchiatura.

BATTERIA LB-105 (accessorio fornito in opzione)

ATTENZIONE! Bruciature, pericolo di incendio e avvelenamento. Rischio di lesioni gravi



- Tenere la batteria lontana da fuoco, calore e acqua
- Evitare sempre di toccare la batteria a mani nude quando la batteria è corrosa o quando si sono verificate delle perdite.

ATTENZIONE! Danno, inquinamento



- Per evitare perdite. Rimuovere la batteria dal dispositivo se non viene utilizzato o viene stoccato per un lungo periodo di tempo.
- Per evitare inquinamento. Smaltire le batterie in conformità con le normative locali.

12. Specifiche

Valute supportate:	EUR, GBP, CHF, SEK, NOK, DKK, PLN, CZK, RON, SCT, NIR, HUF, BGN A seconda del pacchetto valute installato. Per conoscere la disponibilità andare su www.safescan.com
Modalità di conteggio:	Modalità Taglio Modalità Aggiungi (modalità Conteggio)
Velocità di rilevamento:	1 secondo
Rilevamento caratteristiche delle banconote:	MG, MT, IR, Colore, Qualità Carta, Filigrana, Lunghezza, Spessore, Adattatore di
alimentazione:	12V, 12Watt, 1A
Tensione di rete:	100-240 V - 50/60 Hz 0,4 A max
Consumo energetico:	Meno di 10 Watt
Dimensioni (L x P x A):	120 x 156 x 76 mm

Safescan® è un marchio registrato di Solid Control Holding B.V.

Nessuna parte di questo manuale può essere riprodotta in qualsiasi forma, tramite stampa, copia o in qualsiasi altro modo senza previa autorizzazione scritta di Solid Control Holding B.V. Solid Control Holding B.V. si riserva tutti i diritti di proprietà intellettuale e industriale come tutti i loro diritti in materia di brevetti, marchi, design, produzione, riproduzione, uso e vendita. Tutte le informazioni contenute in questo manuale sono soggette a modifiche senza preavviso. Solid Control Holding BV non è in alcun modo responsabile per le informazioni fornite in questo catalogo.

221

Safescan®

www.safescan.com
info@safescan.com

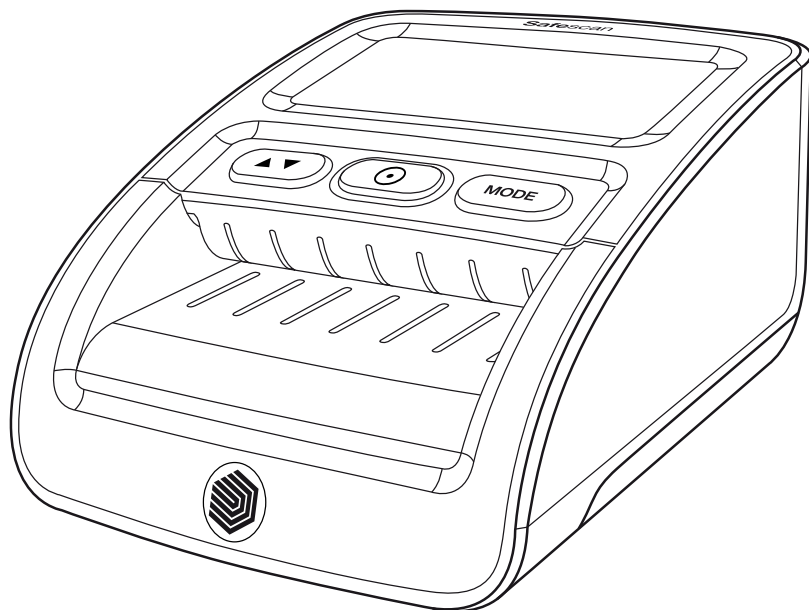

Gebruikshandleiding

Nederlands

155-S Valsgelddetector



Printversie

[Klik hier](#) om een afdrukbare versie van de handleiding in de geselecteerde taal te openen.

1. Inhoud verpakking

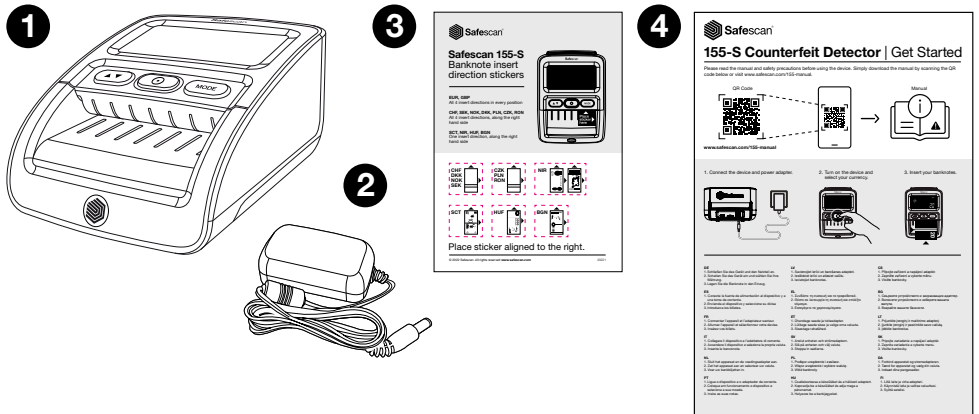

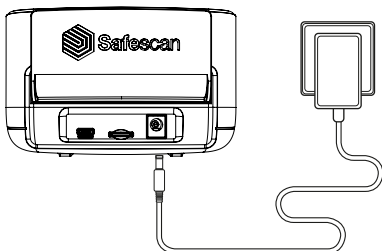

- 1. Safescan 155-S
- 2. Voedingsadapter
- 3. Sticker invoerrichting bankbiljet
- 4. Startbrochure/veiligheidsaanwijzingen

2. Aan/stand-by

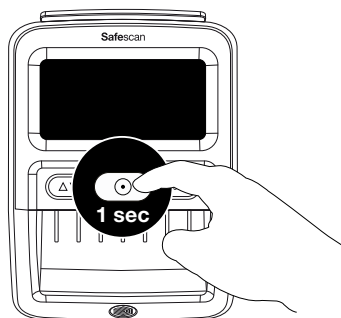

Sluit de stroomadapter aan op de machine en steek de stekker in het stopcontact



Houd toets  ca. 1 seconde ingedrukt om de detector in te schakelen.

OPMERKING: Indien niet in gebruik, gaat het display na 30 seconden op stand-by. Het blauwe lampje blijft branden. Druk 1x op toets  om te activeren. Wanneer een bankbiljet wordt ingevoerd, wordt de detector automatisch geactiveerd.

3. Uw machine instellen

3.1. Valuta selecteren

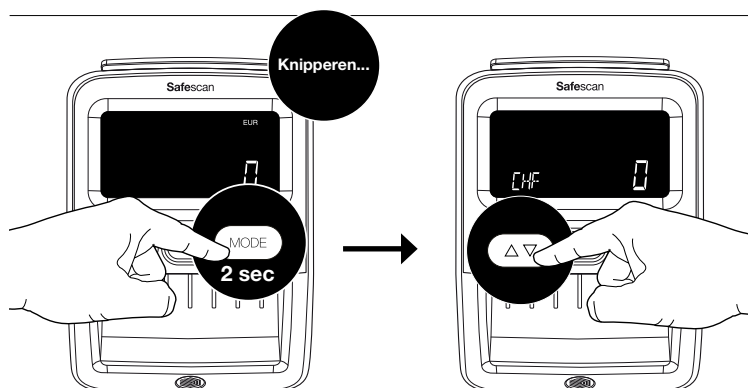

Selecteer uw valuta door toets  gedurende 2 seconden in te drukken. De valuta-indicator begint te knipperen. Druk meerdere malen op  tot u de gewenste valuta* hebt bereikt. Wacht 2 seconden, de geselecteerde valuta stopt met knipperen om de selectie te bevestigen.

OPMERKING: De valuta EUR en GBP worden rechtsboven in het scherm getoond, alle andere valuta linksonder in het scherm.

3.2. Richting uitvoer bankbiljetten

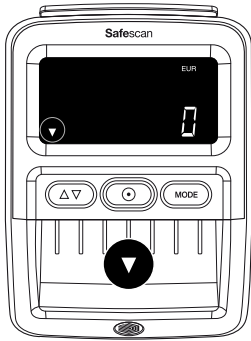

1

Standaard: Uitvoer bankbiljetten aan voorkant. Stel de uitvoerrijschikking voor bankbiljetten in door toets  gedurende 2 seconden in te drukken.



2

Uitvoer bankbiljetten aan achterkant.

Opmerking: Het wordt aanbevolen de geleider voor de uitvoer van bankbiljetten te verwijderen als de uitvoer aan de achterkant is geselecteerd. Voor het verwijderen van de bankbiljettengeleider: Zie hoofdstuk 5.

Opmerking 2: Uitvoer aan de achterkant werkt het best met de optionele RS-100 bankbiljettenstapelaar. RS-100 artikel 112-0695, zie safescan.com voor meer informatie.

4. Display en bediening

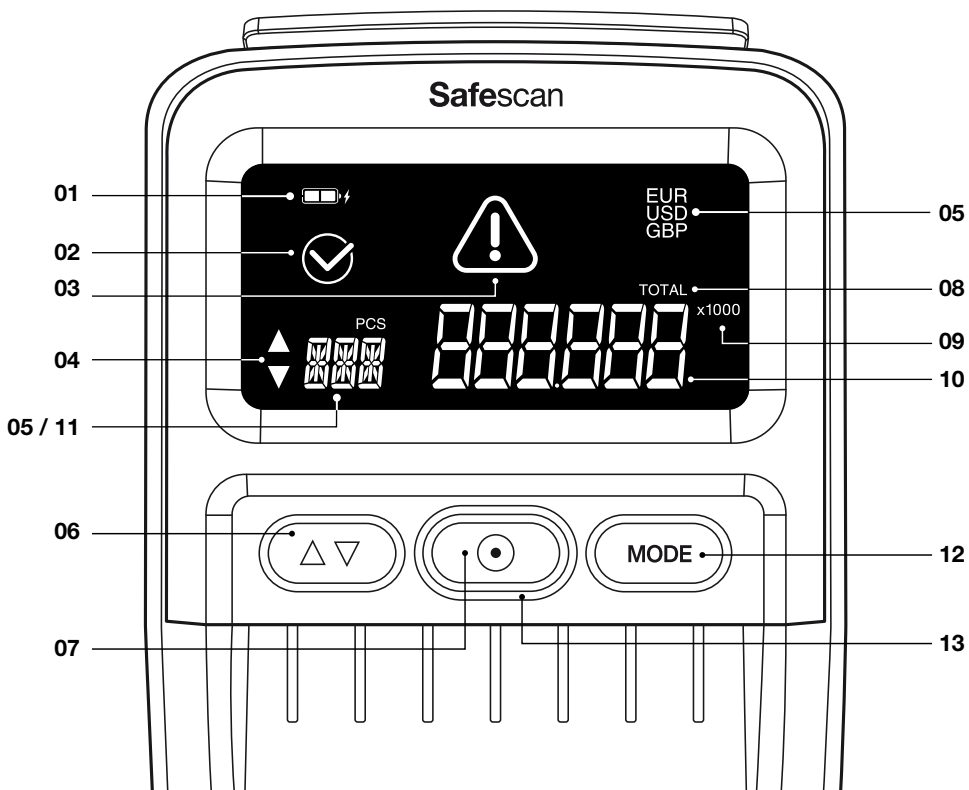

- 01.** Indicator voor batterijstatus (wanneer batterij is geplaatst)
- 02.** Pictogram correct gedetecteerd bankbiljet
- 03.** Pictogram foutmelding
- 04.** Indicator uitvoerrichting bankbiljetten
- 05.** Geactiveerde valuta
- 06.** Lang drukken: Uitvoerrichting bankbiljetten selecteren
Kort drukken: In modus voor selecteren valuta: Door de valuta bladeren. In optelmodus: Telresultaten weergeven
- 07.** Lang drukken: AAN/UIT
Kort drukken: In optelmodus: Telresultaten wissen, In sluimermodus: Werkmodus activeren

- 08. Totaal geeft aan dat de optelmodus is geactiveerd
- 09. Indicatie x100/1000: Voor grote denominatiewaarden van specifieke valuta
- 10. Totale waarde van gescande bankbiljetten (alleen in optelmodus). Denominatie van laatst gescande bankbiljet (alleen in denominatiemodus)
- 11. Totaal aantal gescande bankbiljetten (alleen in optelmodus)
- 12. Lang drukken: Modus voor selecteren valuta openen
Kort drukken: Werkmodus wijzigen
- 13. Blauw lampje: Aan/Stand-by. Rood lampje: Fout

5. Bedieningsaanwijzingen

5.1. Bankbiljetten invoeren

Bankbiljetten moeten op de juiste manier worden ingevoerd om de echtheidskenmerken met succes te scannen. Alle bankbiljetten moeten recht en in de juiste invoerrichting(en) worden ingevoerd. De valuta EUR & GBP kunnen in alle posities worden ingevoerd (links - midden - rechts). Alle andere valuta moeten aan de rechterkant worden ingevoerd.

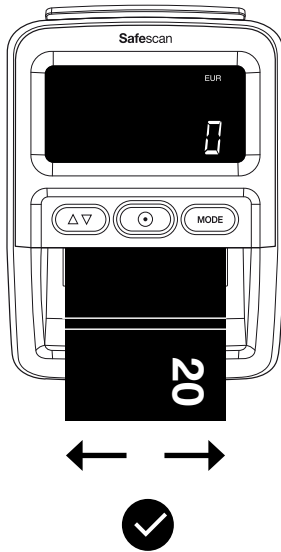
**EUR GBP**

- Alle 4 invoer-richtingen
- Elke positie

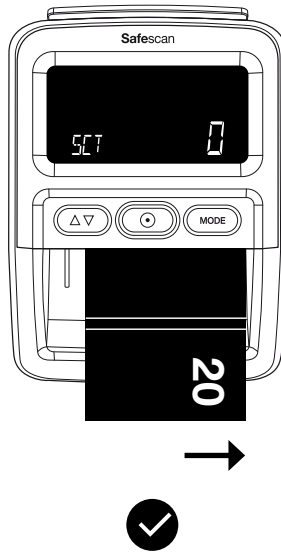
**CHF SEK NOK
DKK PLN CZK
RON**

- Alle 4 invoer-richtingen
- Langs de rechterkant

**SCT NIR HUF
BGN**

- Invoerrichting 1
- Langs de rechterkant

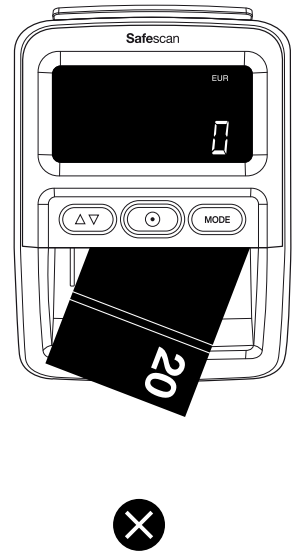

Vermijd het invoeren van bankbiljetten onder een hoek, dit zal leiden tot fouten en vastlopen.

Invoerrichtingen

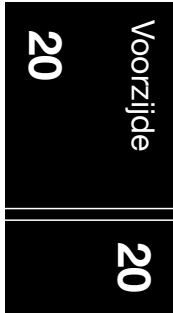

Richting 1

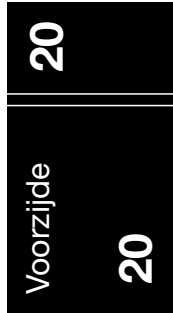

Richting 2



Richting 3



Richting 4

Opmerking: U kunt de bijgeleverde invoersticker voor bankbiljetten gebruiken om andere valuta dan EUR en GBP uit te lijnen.

5.2. Detectiemodussen

De Safescan 155-S heeft 2 detectiemodussen:

Denominatiemodus: Toont de waarde van de laatst geverifieerde denominatie op het scherm.

Optelmodus: Toont het aantal en de waarde van geverifieerde bankbiljetten.

Druk op  om te wisselen tussen denominatie- en optelmodus.

5.3. Weergave informatie detectiemodussen

Denominatiemodus

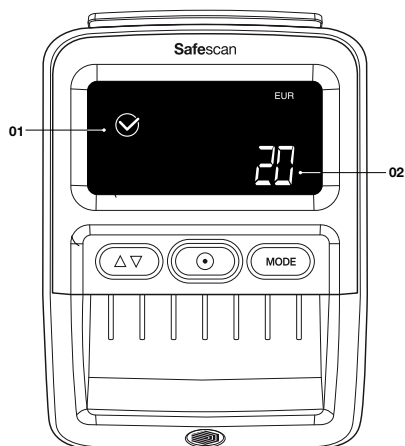

- 01.** Pictogram correct geverifieerd bankbiljet
- 02.** Denominatie van laatst geverifieerd bankbiljet

De denominatiewaarde wordt gedurende 2 seconden getoond, alvorens terug te gaan naar 0.

Optelmodus

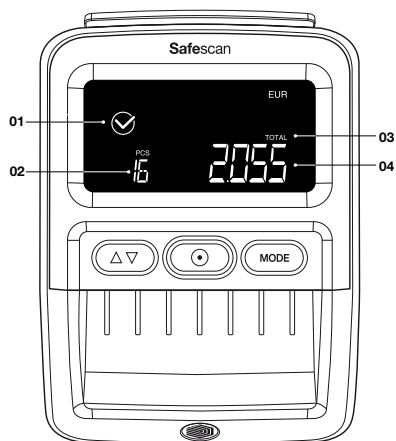

- 01.** Pictogram correct geverifieerd bankbiljet
- 02.** Totale aantal geverifieerde bankbiljetten
- 03.** Totaal geeft aan dat de optelmodus is geactiveerd
- 04.** Totale waarde van geverifieerde bankbiljetten

Na 30 seconden gaat het display op stand-by. Het telresultaat blijft bewaard tot de stroom wordt uitgeschakeld.

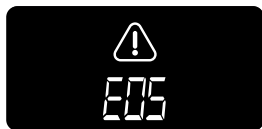

Wanneer een verdacht bankbiljet wordt gedetecteerd, knippert er een rood lampje  en klinkt er 3 keer een pieptoon. Er wordt een foutcode weergegeven. Voor foutmeldingen, zie hoofdstuk 7.

5.4. Telresultaten controleren

In de optelmodus is het mogelijk de telresultaten per denominatie te bekijken.

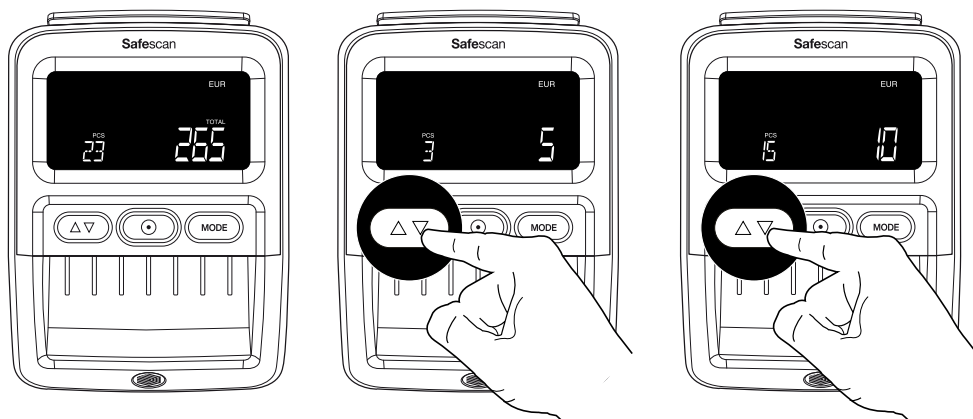

Druk op toets  om de resultaten per getelde denominatie te zien. Er klinkt een dubbele pieptoon wanneer de resultaten van alle denominaties zijn getoond.

OPMERKING: Alleen beschikbaar in de optelmodus.

5.5. Telresultaten wissen

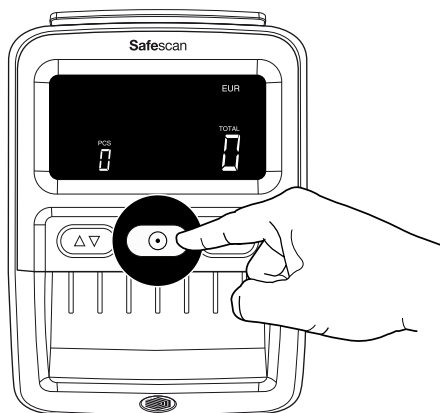

Druk eenmaal op toets  om de telresultaten te wissen.

5.6. Geluid valsgeldalarm UIT & AAN

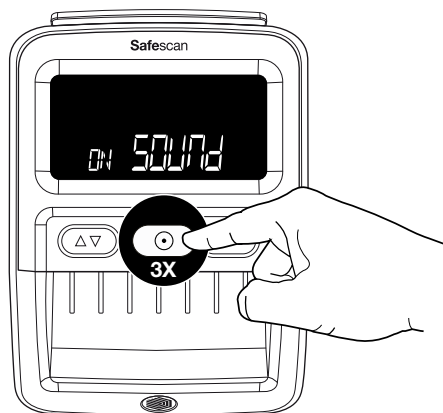

Druk 3 keer op toets  om alle geluiden uit/aan te zetten, inclusief het valsgeldalarm.

6. Uitvoergeleider voor bankbiljetten verwijderen

De uitvoergeleider voor bankbiljetten is standaard gemonteerd op de 155-S, omdat dit onderdeel ervoor zorgt dat de machine de kleinst mogelijke voetafdruk heeft. Als u de detector wilt gebruiken voor het tellen van grotere hoeveelheden bankbiljetten, is het beter om de uitvoergeleider voor bankbiljetten te verwijderen, zodat de bankbiljetten er aan de achterkant uit kunnen (zoals beschreven in hoofdstuk 3.2) De uitvoergeleider voor bankbiljetten kan worden verwijderd door eenvoudig de bevestiging aan de achterkant in 2 stappen los te trekken.

1. Pak de zijkanten van de uitvoergeleider voor bankbiljetten vast.
2. Trek het onderdeel er horizontaal uit tot het loskomt.
3. De uitvoergeleider voor bankbiljetten kan worden teruggeplaatst door hem eenvoudig terug in de sleuven te duwen.

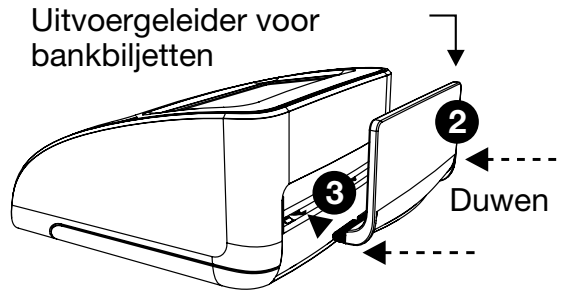
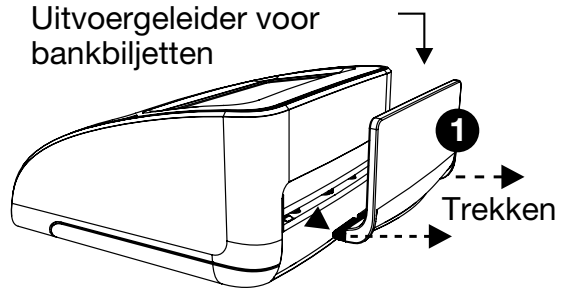

7. Foutcodes

E01	Fout lengte bankbiljet
E02/E03	Fout kenmerken magnetische inkt
E04/E05	Fout kenmerken infrarood
E06	Fout dikte bankbiljet / Fout dubbel bankbiljet
E07	Schuin bankbiljet (bankbiljet was niet recht ingevoerd)
E08	Fout metaaldraad / fout veiligheidsstrip
E09/E10/E11/E12	Fout infrarood
E14/E22	Fout kleur
E20	Passagefout / Fout invoer bankbiljet / Deksel is open of niet correct gesloten
E24	Fout UV

OPMERKING: Als tijdens het inschakelen foutcodes optreden die met A of P beginnen, moet u contact opnemen met het Safescan Customer Success Team: www.safescan.com/contact

8. Reinigingsinstructies

1 Uitschakelen

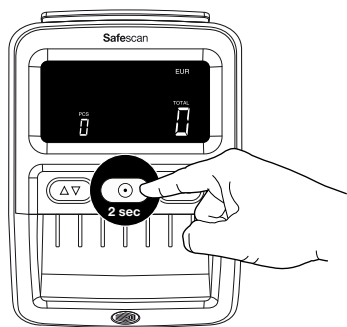

2 Loskoppelen

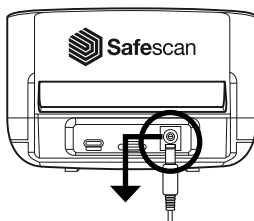

3 Openen

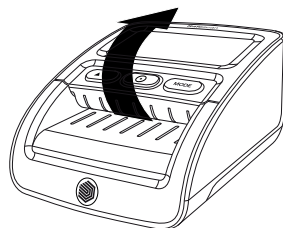

4

Reinig het transportmechanisme, de magneetkoppen en de sensoren met een droge doek of wattenstaafje.

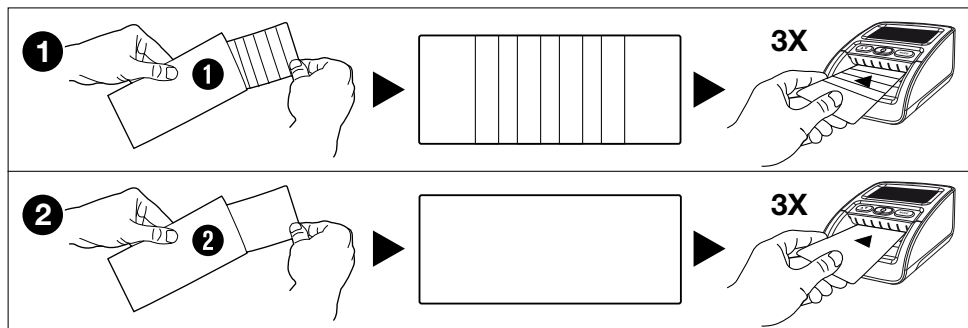
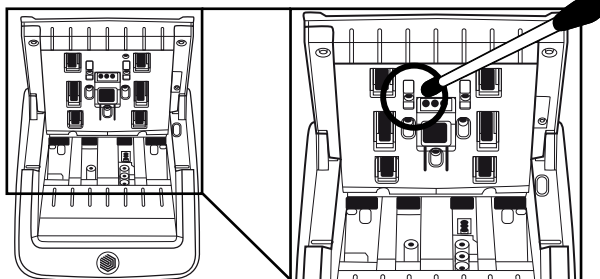

Reinigingskaarten (optioneel) U kunt ook de reinigingskaarten voor de Safescan valsgelddetector gebruiken (artikel-nr. 136-0545) om de rolwielen en magnetische sensoren te reinigen.

9. Updates valuta

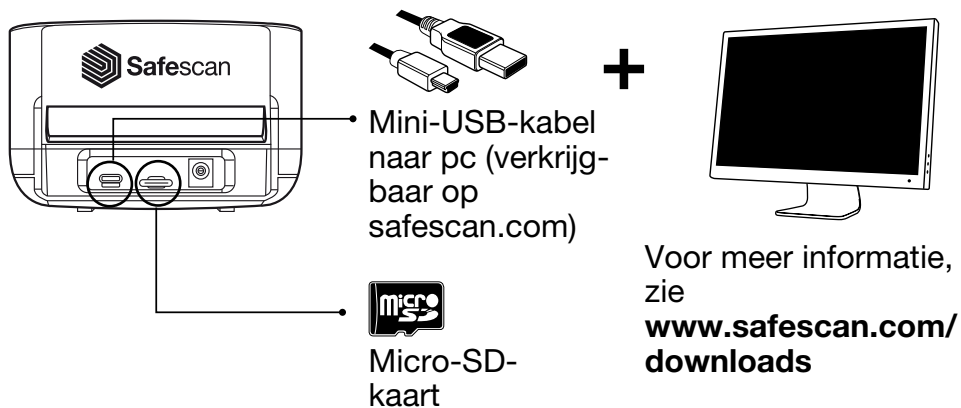

10. Accessoires

10.1. Safescan LB-105 oplaadbare batterij

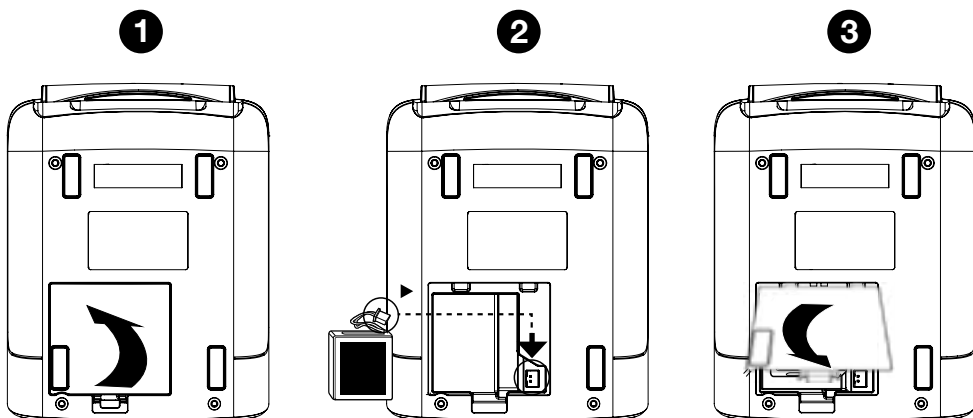

10.2. Weergave informatie detectiemodussen

De batterijstatus wordt getoond in de eerste 5 seconden tijdens het opstarten van de machine.

Adapter aangesloten



Op batterij

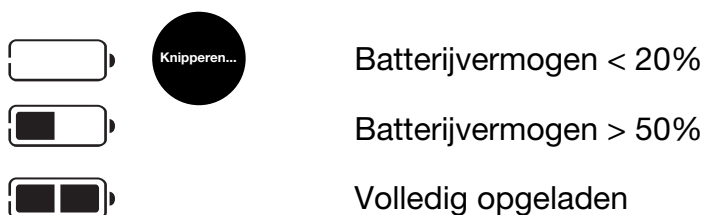

10.3. Bankbiljettenstapelaar

Voor de Safescan 155-S is een optionele bankbiljettenstapelaar verkrijgbaar: Safescan RS-100. Met deze stapelaar kunnen bankbiljetten tegelijk worden gedetecteerd, geteld en gestapeld. De bankbiljetten worden netjes opgeborgen in de stapelaar totdat u na het tellen de hele stapel in één keer kunt uitnemen. De stapelaar kan maximaal 20 bankbiljetten bevatten.

1. Haal de uitvoergeleider voor bankbiljetten van de machine.

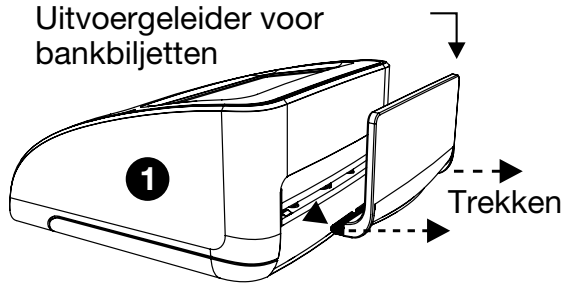

2. Houd de stapelaar op zijn plaats aan de achterkant van de machine met de "tanden" naar voren en horizontaal.

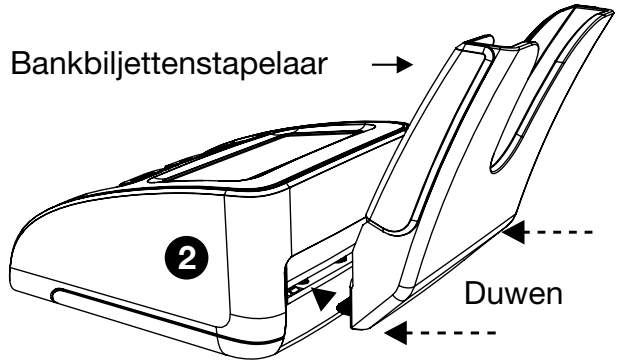

3. Duw de stapelaar in de sleuf. De stapelaar is gereed voor gebruik.

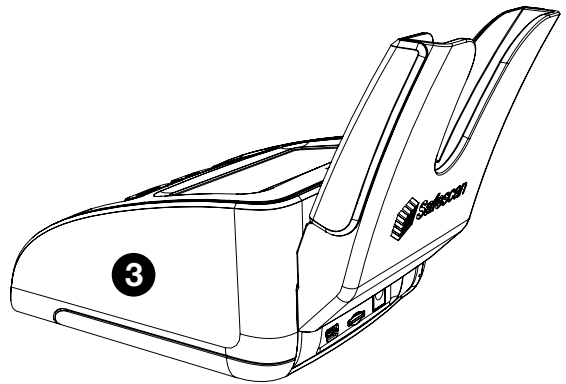

11. Veiligheidsmaatregelen

Safescan 155-S

WAARSCHUWING! Brandwonden, elektrische schokken en brandgevaar door kortsluiting. Risico op ernstig letsel



- Gebruik nooit een beschadigde stroomadapter/stroomsnoer.
- Maak altijd uitsluitend gebruik van de geleverde stroomadapter.
- Stel de machine, de stroomadapter of het stroomsnoer nooit bloot aan vloeistoffen of vocht.
- De stroomadapter nooit aanraken en aansluiten/loskoppelen met natte handen.
- Haal de stekker altijd uit het stopcontact als u de machine naar een andere plek wilt verplaatsen.
- Houd altijd de stekker vast wanneer u hem uit het stopcontact trekt, trek nooit aan het snoer.
- Mors nooit vloeistoffen of chemische (schoonmaak)-middelen op de machine.
- Als er vloeistof op de machine wordt gemorst, moet u altijd de stekker uit het stopcontact halen, de batterij (indien geïnstalleerd) verwijderen en contact opnemen met Safescan voor assistentie.

LET OP! Schade



- Om lekkage te voorkomen. Verwijder de batterij wanneer de machine voor een langere periode niet wordt gebruikt of wordt opgeslagen.
- Deze machine bevat draaiende onderdelen. Raak bewegende onderdelen nooit aan als de machine is ingeschakeld.
- Zorg ervoor dat er geen vreemde voorwerpen (munten, paperclips, nietjes) in de machine vallen; deze kunnen de mechanische onderdelen en sensoren van de machine blokkeren en ze beschadigen of breken. Bovendien komt de garantie in dat geval te vervallen.

OPGELET! Risico dat de machine beschadigd raakt



- Zorg ervoor dat er geen vreemde voorwerpen in de machine komen.
- Haal de machine nooit uit elkaar.
- Gebruik de machine niet in een stoffige of vuile omgeving, want dit zal leiden tot een slechte werking van de sensor.
- Als de machine gedurende een lange periode niet wordt gebruikt, haal dan de stekker uit het stopcontact om mogelijke schade aan de apparatuur te voorkomen.

BATTERIJ LB-105 (optionele accessoire)

WAARSCHUWING! Brandwonden, brandgevaar en vergiftiging. Risico op ernstig letsel



- Houd de batterij uit de buurt van vuur, hitte en water
- Raak de batterij nooit met blote handen aan wanneer de batterij gecorrodeerd is of wanneer er lekkage is opgetreden.

LET OP! Schade, vervuiling



- Om lekkage te voorkomen. Verwijder de batterij wanneer de machine voor een langere periode niet wordt gebruikt of wordt opgeslagen.
- Om vervuiling te voorkomen. Gooi batterijen weg in overeenstemming met plaatselijke voorschriften.

12. Specificaties

Ondersteunde valuta:	EUR, GBP, CHF, SEK, NOK, DKK, PLN, CZK, RON, SCT, NIR, HUF, BGN Afhankelijk van het geïnstalleerde valuta-pakket. Ga naar www.safescan.com voor verkrijgbaarheid)
Telmodussen:	Denominatiemodus Optelmodus
Snelheid detecteren:	1 seconde
Detectie van bankbiljetkenmerken:	MG, MT, IR, Kleur, Papierkwaliteit, Watermerk, Lengte, Dikte,
Stroomadapter:	12V, 12 Watt, 1A
Netspanning:	100-240V - 50/60Hz 0.4A Max
Stroomverbruik:	Minder dan 10 Watt
Afmetingen (B x D x H):	120 x 156 x 76 mm

Safescan® is een geregistreerd handelsmerk van Solid Control Holding B.V.

Niets uit deze handleiding mag worden veeleenvoudigd in welke vorm dan ook, door druk, fotokopie of op welke andere wijze dan ook zonder voorafgaande schriftelijke toestemming van Solid Control Holding B.V. Solid Control Holding B.V. behoudt zich alle intellectuele en industriële eigendomsrechten voor, zoals al haar octrooi-, merk-, ontwerp-, fabricage-, veeleenvoudigings-, gebruiks- en verkooprechten. Alle informatie in deze handleiding kan zonder voorafgaande kennisgeving worden gewijzigd. Solid Control Holding B.V. is op geen enkele wijze aansprakelijk en/of verantwoordelijk voor de in deze catalogus verstrekte informatie

221

Safescan®

www.safescan.com
info@safescan.com

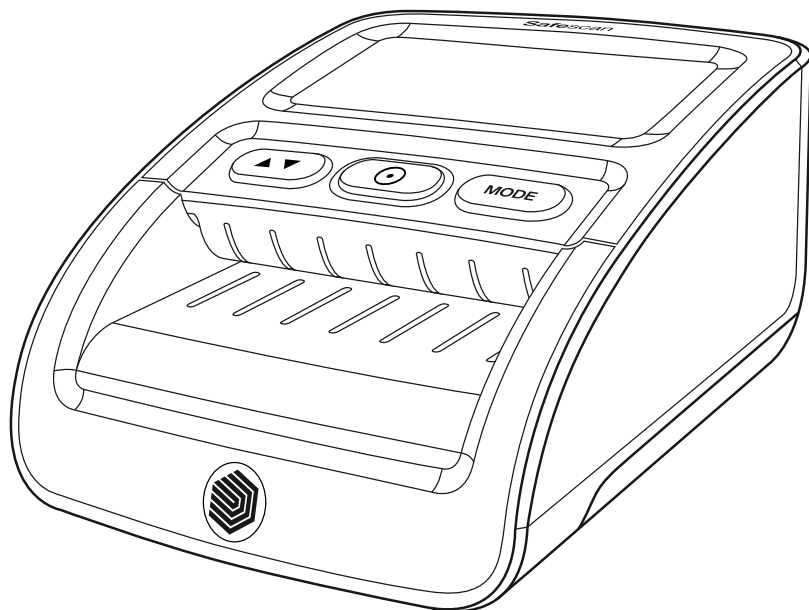

Manual de usuario

Español

155-S

Detector automático billetes falsos



Versión para imprimir

[Haga clic aquí](#) para abrir una versión imprimible del manual en el idioma seleccionado.

1. Contenido del paquete

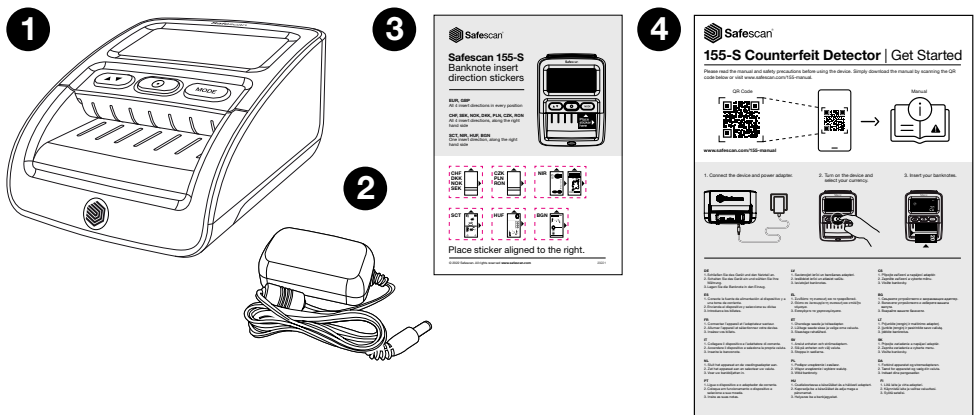

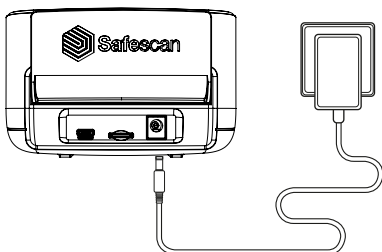

1. Safescan 155-S
2. Adaptador de corriente
3. Pegatina de dirección de inserción de los billetes
4. Folleto de inicio/instrucciones de seguridad

2. Encendido - modo de espera

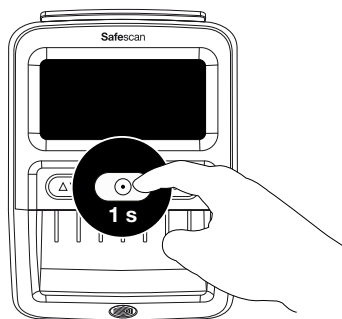

Conecte el adaptador de corriente al dispositivo y enchúfelo a la toma de corriente





Pulse la tecla  durante aproximadamente 1 segundo para encender el detector.

NOTA: Cuando no se utiliza, la pantalla pasa al modo de espera al cabo de 30 segundos. El testigo azul permanece encendido. Pulse la tecla  una vez para activarlo. Cuando se introduce un billete, el detector se activa automáticamente.

3. Configuración del dispositivo

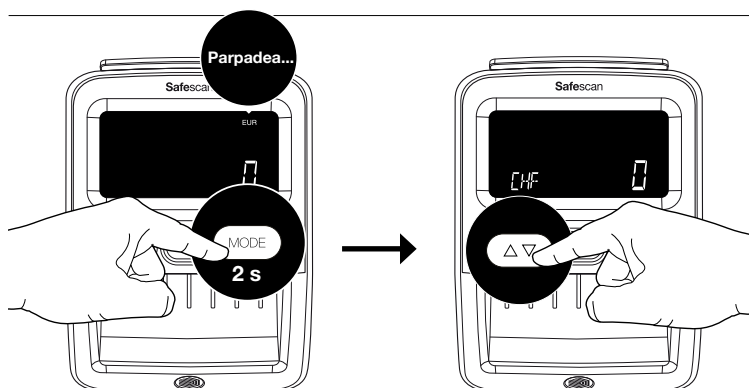
3.1. Selección de la divisa



Seleccione su divisa pulsando la tecla  durante 2 segundos. El indicador de la divisa comienza a parpadear. Pulse  varias veces hasta llegar a la divisa deseada*. Espere 2 segundos; la divisa seleccionada deja de parpadear para confirmar la selección.

NOTA: Las divisas EUR y GBP se muestran en la parte superior derecha de la pantalla, el resto de divisas se muestran en la esquina inferior izquierda.

3.2. Dirección de salida del billete

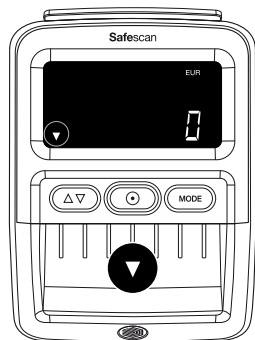

1

Por defecto: Salida de billetes por la parte delantera. Ajuste la dirección de salida de los billetes pulsando la tecla  durante 2 segundos.

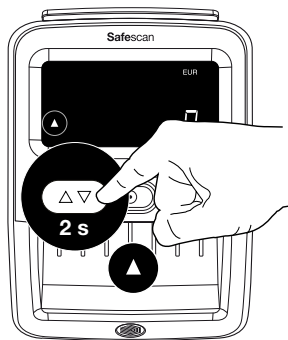

2

Salida de billetes por la parte trasera.

Nota: Se recomienda retirar la guía de salida de billetes si se selecciona la salida de billetes por la parte trasera. Para retirar la guía de billetes, consulte el capítulo 5.

Nota 2: La salida por la parte trasera funciona mejor con el apilador de billetes opcional RS-100. RS-100 Artículo 112-0695; para más información, visite safescan.com.

4. Pantalla y mandos

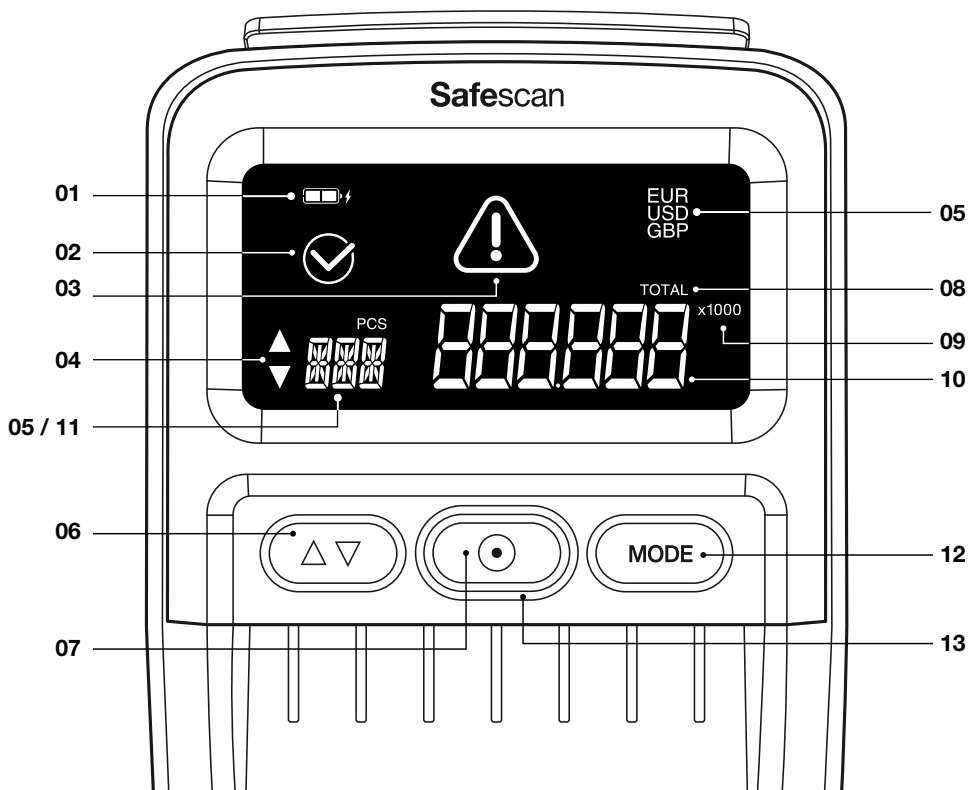

1. Indicador del estado de la batería (cuando hay una batería colocada)
2. Icono de billete correcto detectado
3. Icono de mensaje de error
4. Indicador de la dirección de salida de los billetes
5. Divisa activada
6. Pulsación larga: selección de la dirección de salida de los billetes
Pulsación breve en el modo de selección de la divisa: alternar entre divisas. En modo agregar: muestra los resultados de recuento

7. Pulsación larga: ON/OFF
Pulsación breve en modo agregar: resultados de recuento claros. En modo de suspensión: activar el modo de funcionamiento
8. El total indica que la función ADD (agregar) está activada
9. Indicación x100/1000: para valores de gran denominación de divisas concretas
10. Valor total de los billetes escaneados (solo en el modo agregar). Denominación del último billete escaneado (solo en el modo denominación)
11. Número total de billetes escaneados (solo en el modo agregar)
12. Pulsación larga: abrir el modo de selección de la divisa
Pulsación breve: cambiar el modo de funcionamiento
13. Testigo azul: ON/espera. Testigo rojo: Error

5. Instrucciones de funcionamiento

5.1. Inserción de los billetes

Los billetes deben introducirse de forma correcta para que los elementos de seguridad sean escaneados correctamente. Todos los billetes deben introducirse en línea recta y en la dirección o direcciones correctas. Las divisas EUR y GBP se pueden insertar en todas las posiciones (izquierda - central - derecha). Todas las demás divisas deben introducirse a lo largo del lado derecho.

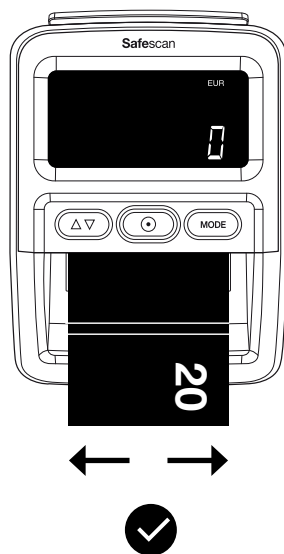
**EUR GBP**

- Las 4 direcciones de inserción
- Cualquier posición

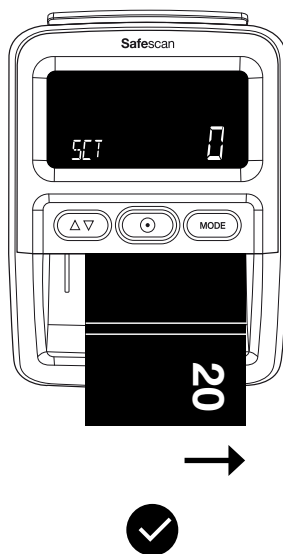
**CHF SEK NOK
DKK PLN CZK
RON**

- Las 4 direcciones de inserción
- A lo largo del lado derecho

**SCT NIR HUF
BGN**

- Dirección de inserción 1
- A lo largo del lado derecho

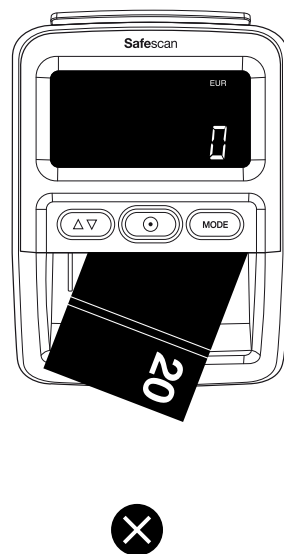

Evite introducir los billetes en ángulo, ya que esto provocará errores y atascos.

Direcciones de inserción

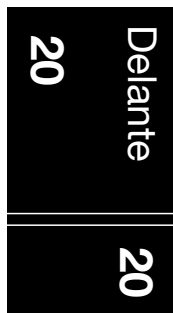

Dirección 1

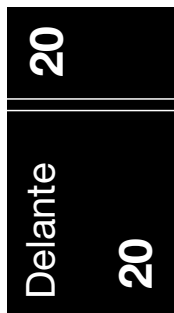

Dirección 2



Dirección 3



Dirección 4

Nota: Puede utilizar la pegatina de inserción de billetes incluida para alinear otras divisas distintas del euro y la libra esterlina.

5.2. Modos de detección

El Safescan 155-S cuenta con dos modos de detección:

Modo de denominación: Muestra el valor de la última denominación verificada en la pantalla.

Modo agregar: Muestra el número y el valor de billetes verificados.

Pulse  para alternar entre el modo de denominación y el modo agregar.

5.3. Información en la pantalla de los modos de detección

Modo de denominación

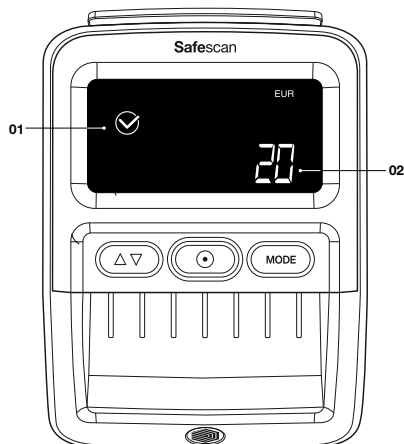

- 01.** Icono de billete correctamente verificado
- 02.** Denominación del último billete verificado

El valor de la denominación se mostrará durante 2 segundos antes de volver a cambiar a 0.

Modo agregar

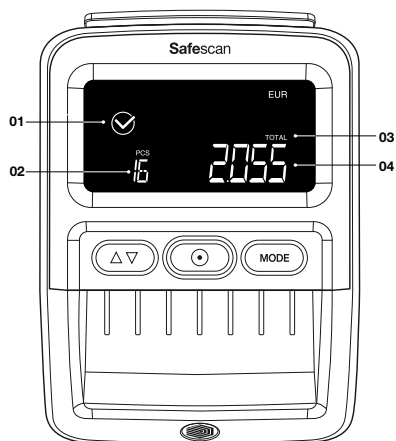

- 1.** Icono de billete correctamente verificado
- 2.** Número total de billetes verificados
- 3.** El total indica que la función ADD (agregar) está activada
- 4.** Valor total de los billetes verificados

Al cabo de 30 segundos, la pantalla pasará al modo de espera. El resultado del recuento se almacenará hasta que se desconecte la alimentación.

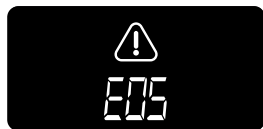

Cuando se detecta un billete sospechoso, el botón parpadeará en rojo  y se oirá un pitido 3 veces. Se mostrará un código de error. Para ver los mensajes de error, consulte el capítulo 7.

5.4. Comprobación de los resultados de recuento

En el modo agregar, se pueden ver los resultados del recuento por denominación.

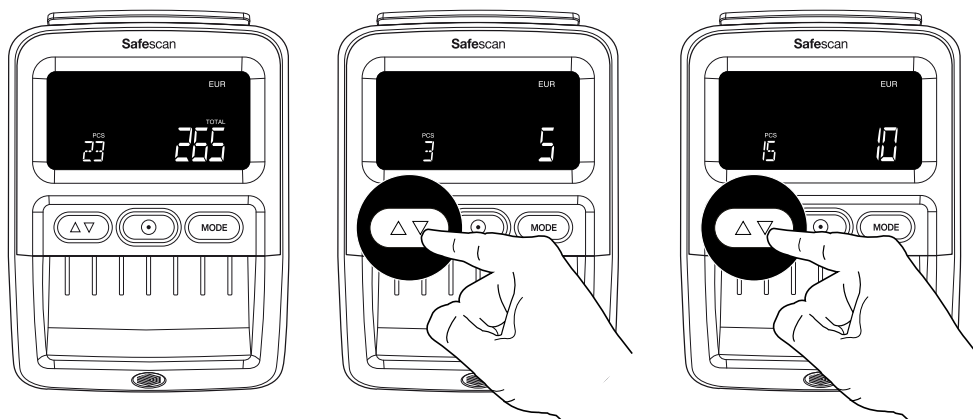



Pulse el botón  para ver los resultados por denominación contada. Se oirá un doble pitido cuando se hayan mostrado los resultados de todas las denominaciones.

NOTA: Solo está disponible en el modo agregar.

5.5. Borrar los resultados de recuento

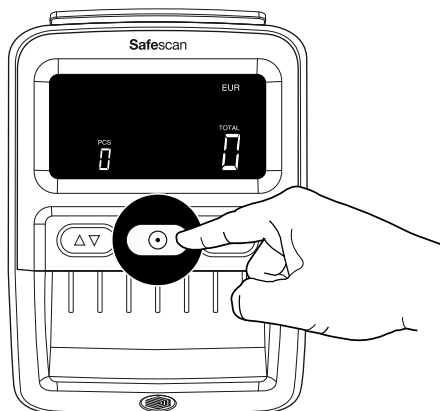
5.6. Encendido y apagado del sonido de la alarma de falsificación



Pulse una vez la tecla  para borrar los resultados del recuento.

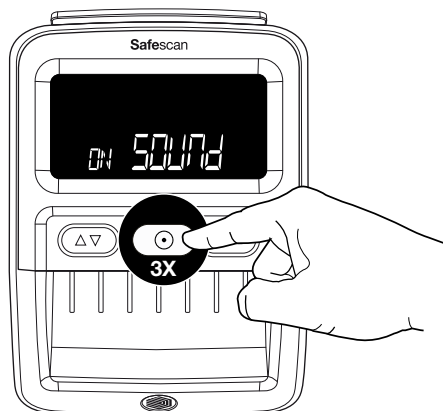

Pulse tres veces la tecla  para apagar o encender todos los sonidos, incluida la alarma de falsificación.

6. Extracción de la guía de salida de billetes

La guía de salida de los billetes está montada por defecto en el 155-S, ya que esta pieza permitirá que el dispositivo ocupe el menor espacio posible. En caso de que quiera utilizar el detector para contar grandes cantidades de billetes, es mejor retirar la guía de salida de billetes para permitir que los billetes salgan por la parte trasera (como se describe en el capítulo 3.2). Para quitar la guía de salida de billetes, basta con tirar de la sujeción desde la parte trasera en dos pasos.

1. Agarre por los lados la guía de salida de billetes.
2. Tire de la pieza horizontalmente hasta que se suelte.
3. La guía de salida de billetes puede volver a colocarse simplemente empujándola en las ranuras.

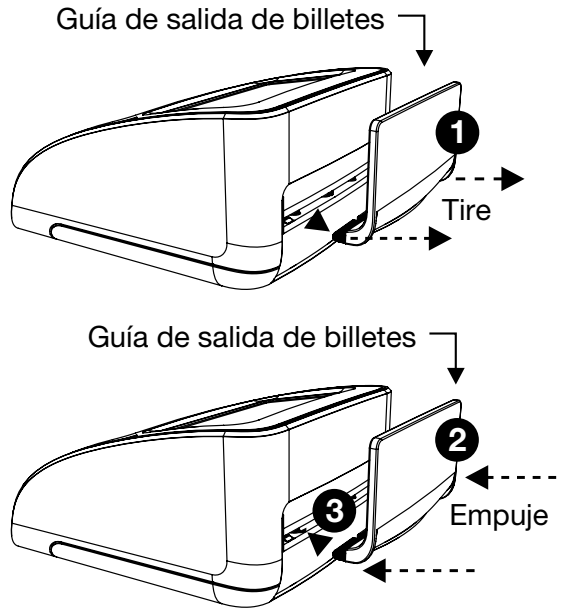

7. Códigos de error

E01	Error de longitud del billete
E02/E03	Error en las propiedades de la tinta magnética
E04/E05	Error de las propiedades infrarrojas
E06	Error de grosor del billete / Error de billete doble
E07	Billete inclinado (el billete no se ha introducido recto)
E08	Error de hilo metálico / banda de seguridad
E09/E10/E11/E12	Error de infrarrojos
E14/E22	Error de color
E20	Error de paso / Error de inserción del billete / La tapa está abierta o no está cerrada correctamente
E24	Error ultravioleta

NOTA: Si los códigos de error que empiezan por A o P se producen durante el encendido, póngase en contacto con el equipo de soporte al cliente de Safescan:
www.safescan.com/contact

8. Instrucciones de limpieza

1 Apague la alimentación

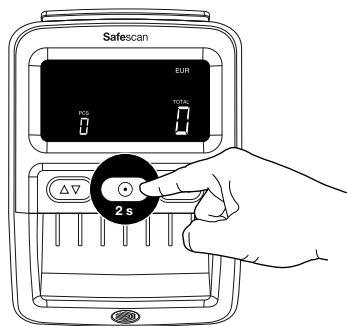

2 Desenchufe

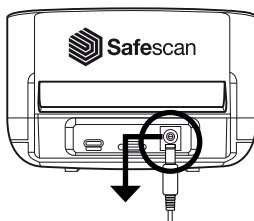

3 Abra

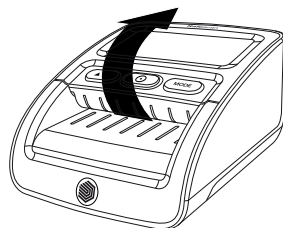

4

Limpie el mecanismo de transporte, los cabezales magnéticos y los sensores con un paño seco o un bastoncillo/hisopo de algodón.

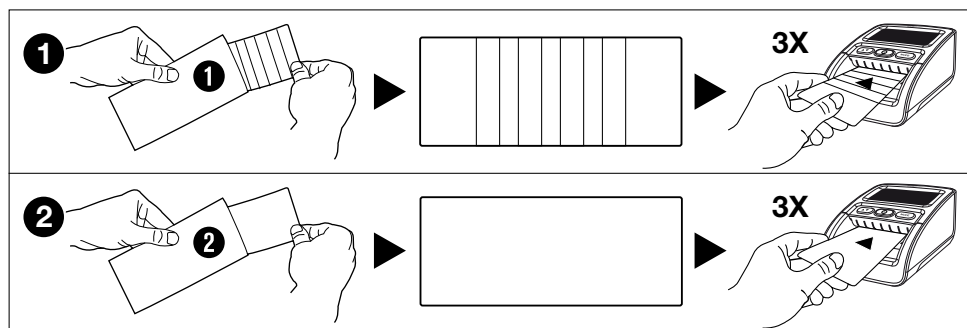
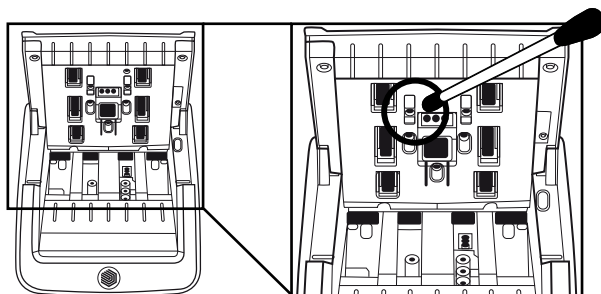

Tarjetas de limpieza (opcional) También puede utilizar las tarjetas para de limpieza detectores de billetes falsos Safescan (nº de artículo 136-0545) para limpiar los rodillos y los sensores magnéticos.

9. Actualizaciones de divisas

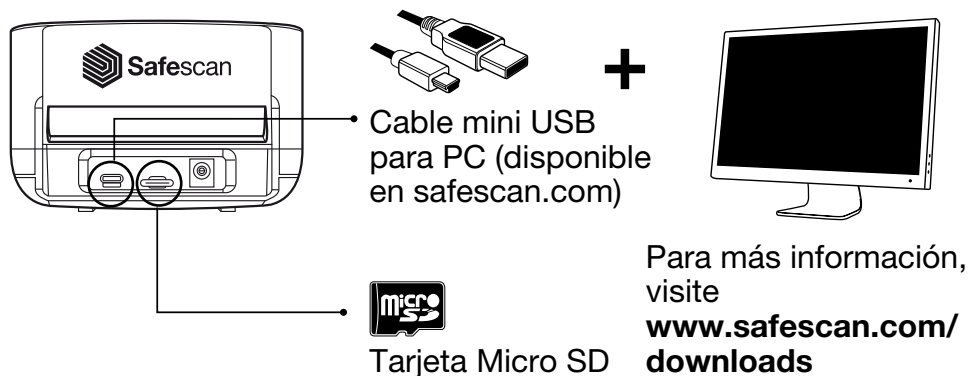

10. Accesorios

10.1. Batería recargable Safescan LB-105

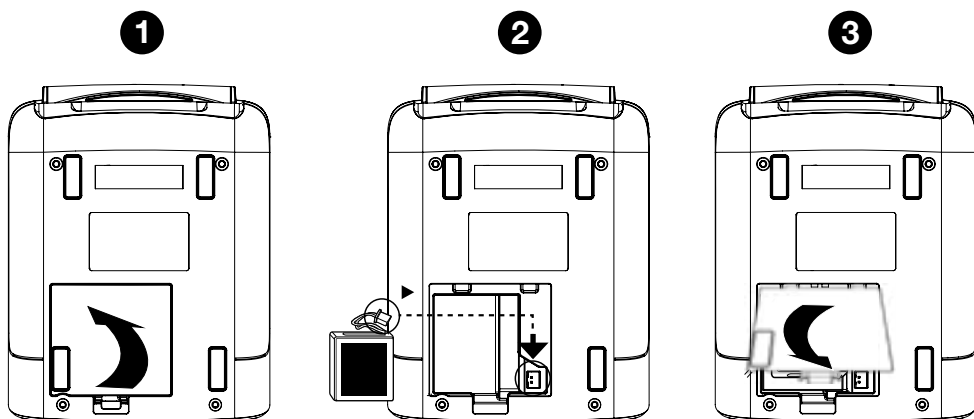

10.2. Información en la pantalla de los modos de detección

El estado de la batería se muestra en los primeros 5 segundos durante la puesta en marcha del dispositivo.

Adaptador conectado



Con batería

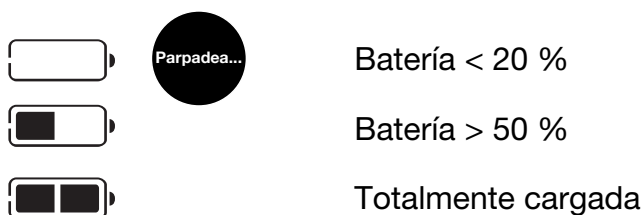

10.3. Apilador de billetes

Para el Safescan 155-S hay disponible un apilador de billetes opcional: Safescan RS-100. Este apilador puede utilizarse para detectar, contar y apilar billetes al mismo tiempo. Los billetes se guardarán ordenadamente en el apilador hasta que pueda sacar el fajo completo de una vez después del recuento. El apilador puede contener hasta 20 billetes.

1. Retire la guía de salida de billetes del dispositivo.



2. Sujete el apilador en su sitio en la parte trasera del dispositivo con los «dientes» mirando hacia adelante y horizontalmente.

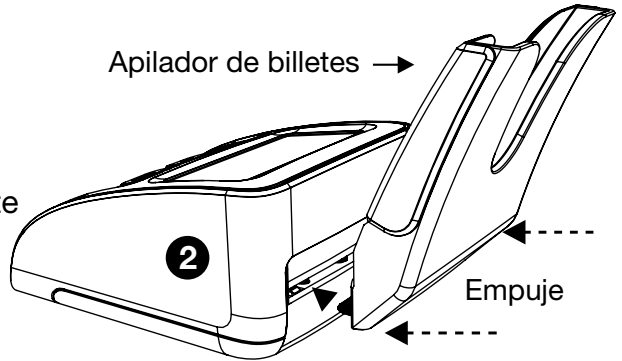

3. Empuje el apilador hasta la ranura. El apilador está listo para usarse.

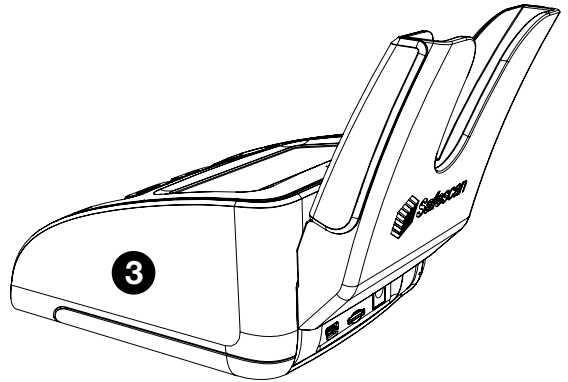

11. Medidas de seguridad

Safescan 155-S

¡ADVERTENCIA! Quemaduras, descargas eléctricas y peligro de incendio por cortocircuito. Riesgo de lesiones graves



- No utilice nunca un adaptador de corriente/cable de alimentación dañados.
- Utilice siempre solo el adaptador de corriente suministrado.
- No someta nunca el aparato, el adaptador de corriente o el cable de alimentación a líquidos o humedad.
- Nunca toque ni (des)conecte el adaptador de corriente con manos mojadas.
- Desenchufe siempre de la toma de red si quiere trasladarlo a otra posición.
- Agarre siempre el enchufe cuando desenchufe el aparato de la toma de red, nunca tire del cable.
- No derrame nunca líquidos ni detergentes químicos (de limpieza) sobre el aparato.
- Si se derrama líquido sobre el dispositivo, desconecte siempre la alimentación de de la toma de red, retire la batería (si está instalada) y póngase en contacto con Safescan para obtener asistencia.

¡ATENCIÓN! Daño



- Para evitar fugas. Retire la batería del dispositivo en caso de que no se utilice o se guarde durante mucho tiempo.
- Esta máquina contiene piezas giratorias. No toque nunca estas piezas cuando la máquina esté encendida.
- Asegúrese de que no se introduzcan objetos extraños (monedas, clips de papel, grapas, etc.) en la máquina, estos pueden bloquear las piezas mecánicas y los sensores de la máquina y pueden dañarlos o romperlos, lo que anulará la garantía.

¡AVISO! Riesgo de estropear el aparato



- Asegúrese de que no entre ningún objeto extraño en el aparato.
- No desarme nunca el aparato.
- No utilice la máquina en ambientes polvorientos o sucios, ya que esto provocará un mal funcionamiento de los sensores.
- Si la máquina no se utiliza durante un largo periodo de tiempo, retire el enchufe de la toma de corriente, para evitar posibles daños en el equipo.

BATERÍA LB-105 (accesorio opcional)

¡ADVERTENCIA! Quemaduras, peligro de incendio y envenenamiento. Riesgo de lesiones graves



- Mantenga la batería alejada del fuego, el calor y el agua.
- Evite siempre tocar la batería con las manos desnudas cuando la batería esté corroída o cuando se hayan producido fugas.

¡ATENCIÓN! Daños, contaminación



- Para evitar fugas. Retire la batería del dispositivo en caso de que no se utilice o se guarde durante mucho tiempo.
- Para evitar contaminación. Elimine las baterías de acuerdo con la normativa local.

12. Especificaciones

Divisas compatibles:	EUR, GBP, CHF, SEK, NOK, DKK, PLN, CZK, RON, SCT, NIR, HUF, BGN Dependiendo del paquete de divisas instalado. (Visite www.safescan.com para ver la disponibilidad)
Modos de recuento:	Modo de denominación Modo agregar (modo de recuento)
Velocidad de detección:	1 segundo
Detección de las características de los billetes:	MG, MT, IR, Color, Calidad del papel, Marca de agua, Longitud, Grosor,
Adaptador de corriente:	12 V, 12 vatios, 1 A
Tensión de funcionamiento de red:	100-240 V - 50/60 Hz 0,4 A máx.
Consumo de corriente:	Menos de 10 vatios
Dimensiones (An x Pr x Al):	120 x 156 x 76 mm

Safescan® es una marca comercial registrada de Solid Control Holding B.V.

Ninguna parte de este manual puede ser reproducida de ninguna forma, mediante impresión, copia ni de ninguna otra manera sin el permiso previo por escrito de Solid Control Holding B.V. Solid Control Holding B.V. se reserva todos los derechos de propiedad intelectual e industrial, así como todos y cada uno de sus derechos de patente, marca, diseño, fabricación, reproducción, uso y venta. Toda la información contenida en este manual está sujeta a cambios sin previo aviso. Solid Control Holding B.V. no se responsabiliza en modo alguno de la información proporcionada en este catálogo.

221

Safescan®

www.safescan.com
info@safescan.com

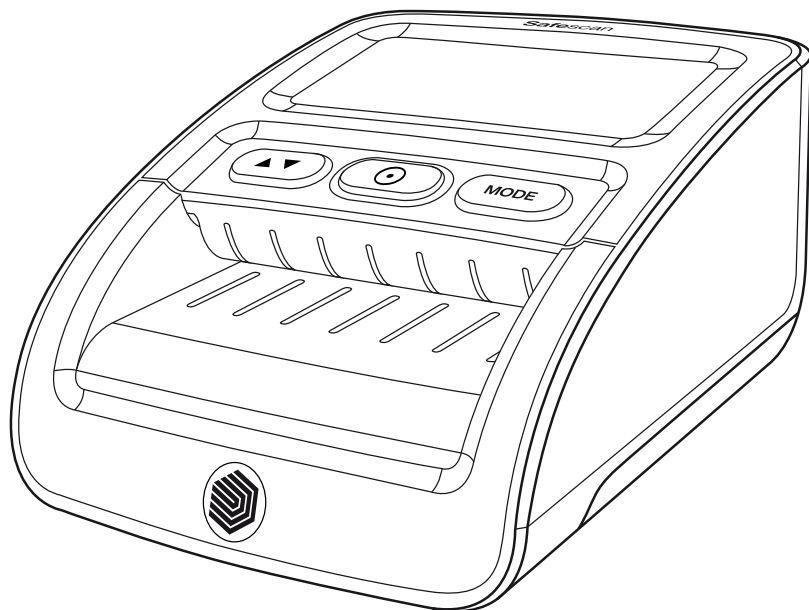

Manual do utilizador

Português

155-S Detector de contrafacção



Versão de impressão

[Clique aqui](#) para abrir uma versão para impressão do manual na língua seleccionada.

1. Conteúdo da embalagem

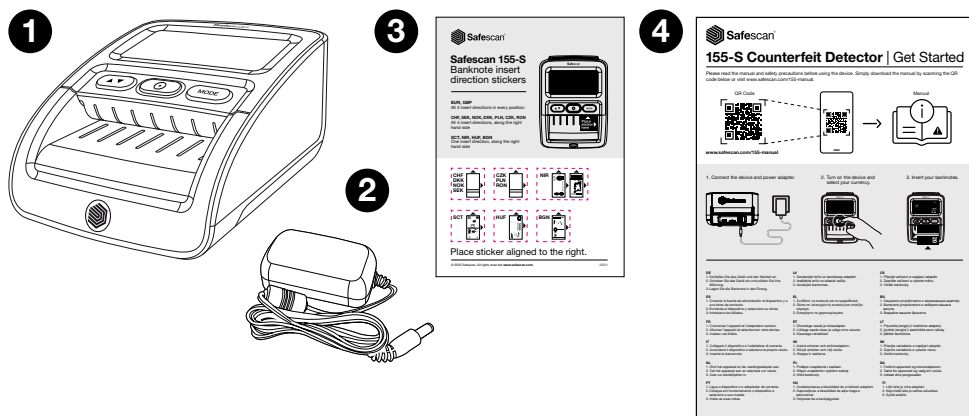

1. Safescan 155-S
2. Transformador
3. Autocolante de direcção de inserção de notas
4. Folheto de iniciação/Instruções de segurança

2. Modo Ligação/Em espera

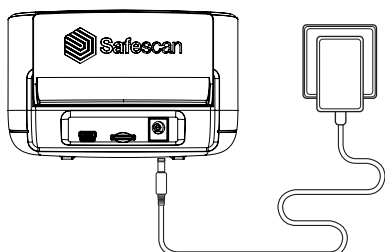

Ligue o transformador ao dispositivo e à tomada eléctrica

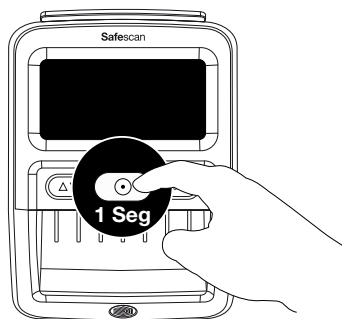



Prima a tecla  durante aprox. 1 segundo para ligar o detector.

NOTA: Quando não estiver a ser utilizado, o visor entrará em modo de espera após 30 segundos. A luz azul permanece acesa. Prima a tecla  1x para activar. Quando uma nota for inserida, o detector será activado automaticamente.

3. Configurar a sua máquina

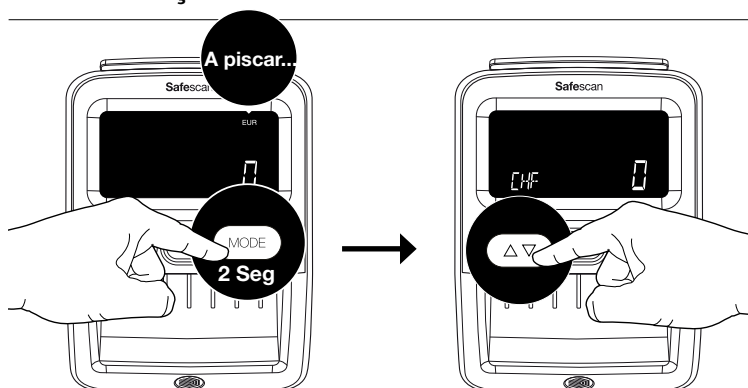
3.1. Seleção da moeda



Selecione a sua moeda, premindo a tecla  durante 2 segundos. O indicador de moeda começa a piscar. Prima  repetidamente até aparecer a moeda pretendida*. Aguarde 2 segundos. A moeda seleccionada deixa de piscar para confirmar a selecção.

NOTA: As moedas EUR e GBP aparecem no canto superior direito do ecrã. Todas as outras moedas aparecem no canto inferior esquerdo.

3.2. Direcção de saída das notas

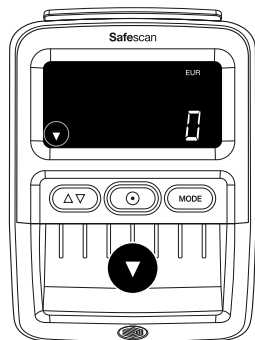

1

Predefinição: Saída de notas pela frente. Defina a direcção de saída das suas notas, premindo a tecla  durante 2 segundos.

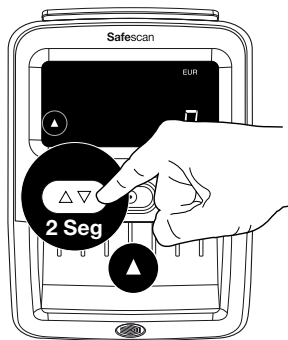

2

Saída de notas pela parte posterior.

Nota: Recomenda-se a remoção do guia de saída de notas se for seleccionada a saída de notas na parte posterior. Para remover o guia de notas. Consulte o capítulo 5.

Nota 2: A saída na parte posterior funciona melhor com o empilhador de notas opcional RS-100. RS-100 Article112-0695, Consulte safescan.com para mais informações.

4. Visor e controlos

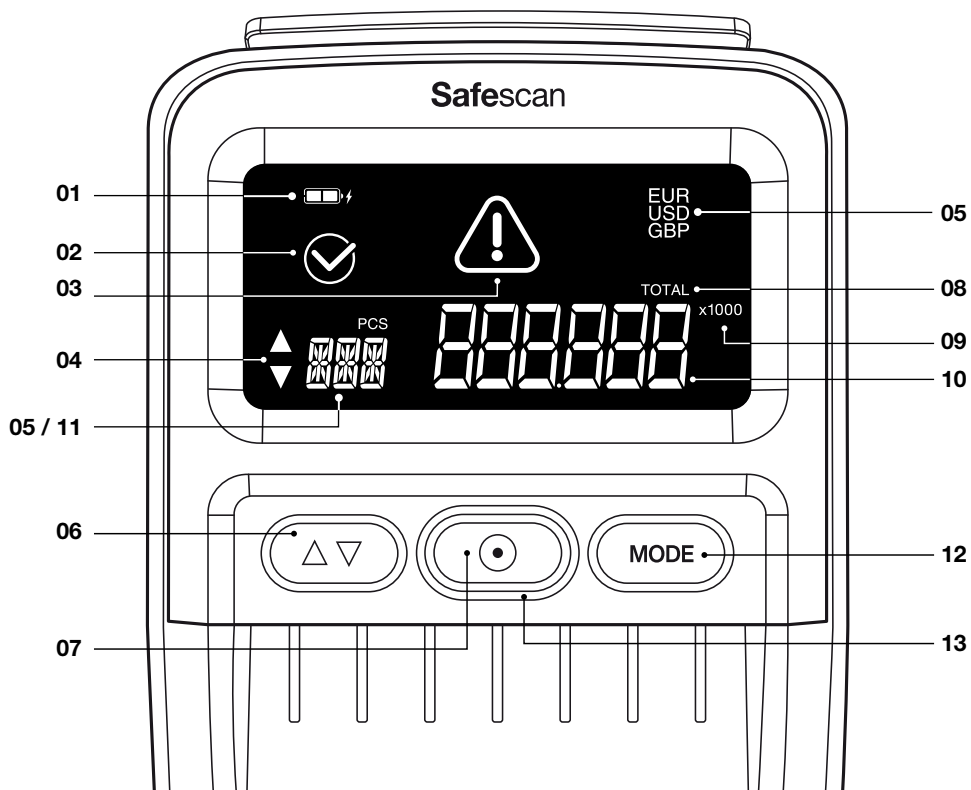

- 01.** Indicador do estado da bateria (quando a bateria é inserida)
- 02.** Ícone de nota detectada correcta
- 03.** Ícone de mensagem de erro
- 04.** Indicador de direcção de saída de notas
- 05.** Moeda activada
- 06.** Pressão longa: Selecção da direcção de saída das notas
Pressão curta: No modo de selecção de moeda: Alternar entre moedas. No modo Adicionar: Apresenta resultados da contagem
- 07.** Pressão longa: Ligar/Desligar
Pressão curta: No modo Adicionar: Apagar resultados da contagem, Em hibernação: Activar modo de operação

- 08.** Total indica que a função ADICIONAR está activada
- 09.** Indicação x100/1000: Para valores de grande denominação de moedas específicas
- 10.** Valor total de notas digitalizadas (apenas no modo Adicionar).
Denominação da última nota digitalizada (apenas no modo Denominação)
- 11.** Número total de notas digitalizadas (apenas no modo Adicionar)
- 12.** Pressão longa: Abrir modo de selecção de moeda
Pressão curta: Alterar o modo de operação
- 13.** Luz azul: Ligado/Em espera. Luz vermelha: Erro

5. Instruções de segurança

5.1. Inserir as notas

As notas têm de ser inseridas de forma correcta para que os elementos de segurança possam ser lidos com êxito. Todas as notas têm de ser inseridas directamente e nas direcções de inserção correctas. As moedas EUR e GBP podem ser inseridas em todas as posições (esquerda - meio - direita). Todas as outras moedas devem ser inseridas ao longo do lado direito.

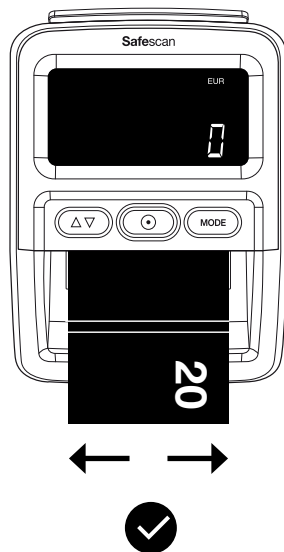
**EUR GBP**

- Todas as 4 direcções de inserção
- Qualquer posição

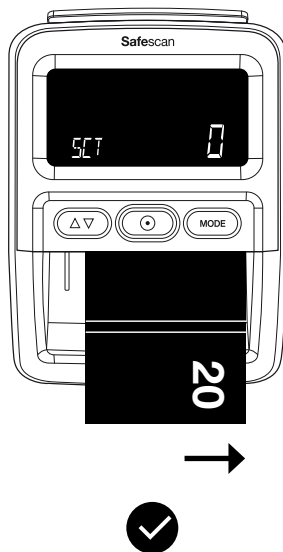
**CHF SEK NOK
DKK PLN CZK
RON**

- Todas as 4 direcções de inserção
- Ao longo do lado direito

**SCT NIR HUF
BGN**

- Inserir na direcção 1
- Ao longo do lado direito

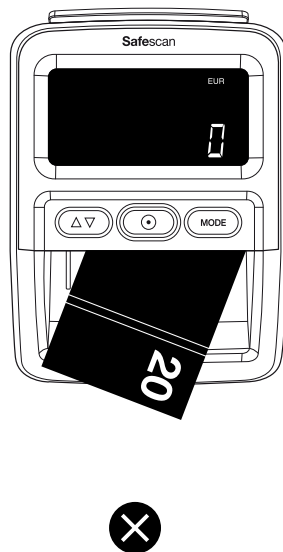

Evite a inserção de notas em ângulo, o que levará a erros e encravamentos.

Direcções de inserção

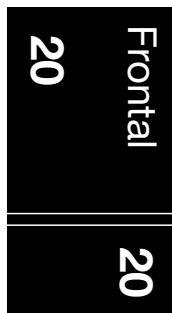

Direcção 1

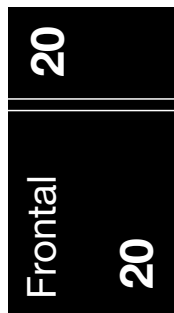

Direcção 2



Direcção 3



Direcção 4

Nota: Pode utilizar o autocolante de inserção de notas incluído para alinhar moedas para além do EUR e da GBP.

5.2. Modos de detecção

O Safescan 155-S tem 2 modos de detecção:

Modo Denominação: Apresentando o valor da última denominação verificada no ecrã.

Modo Adicionar: Apresentando o número e o valor das notas verificadas.

Prima  para alternar entre o modo Denominação e Adicionar.

5.3. Informações apresentadas pelos modos de detecção

Modo Denominação

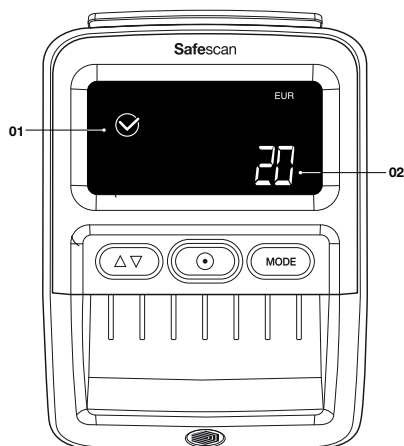

- 01.** Ícone da nota corretamente verificado
- 02.** Denominação da última nota verificada

O valor da denominação será indicado durante 2 segundos antes de mudar novamente para 0.

Modo Adicionar

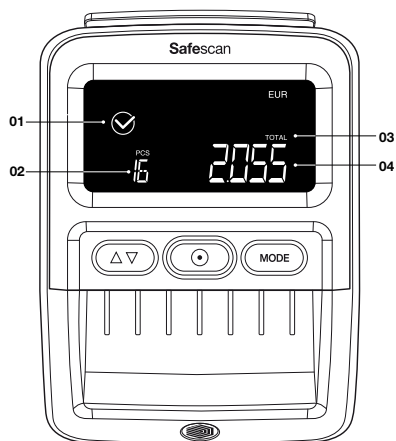

- 01.** Ícone da nota corretamente verificado
- 02.** Número total de notas verificadas
- 03.** O total indica que a função Adicionar está activada
- 04.** Valor total das notas verificadas verificadas

Após 30 segundos, o visor entrará em modo de espera. O resultado da contagem será armazenado até a corrente ser desligada.

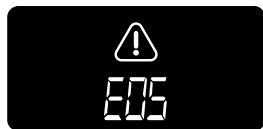

Quando uma nota suspeita é detectada, uma luz vermelha pisca  e é emitido um sinal sonoro 3 vezes. É apresentado um código de erro. Para mensagens de erro, por favor consulte o capítulo 7.

5.4. Verificar resultados da contagem

No modo Adicionar, é possível visualizar os resultados da contagem por denominação.

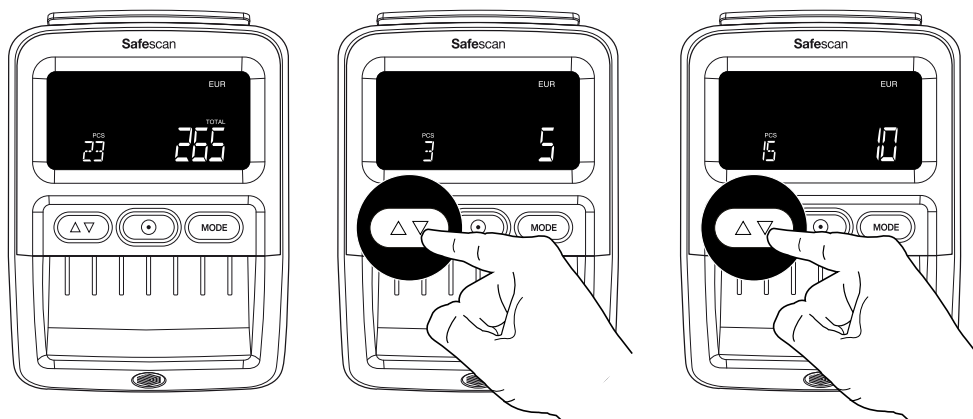

Prima o botão  para ver os resultados por denominação contada. É escutado um sinal sonoro duplo quando os resultados de todas as denominações tiverem sido apresentados.

NOTA: Apenas disponível no modo Adicionar.

5.5. Apagar resultados da contagem

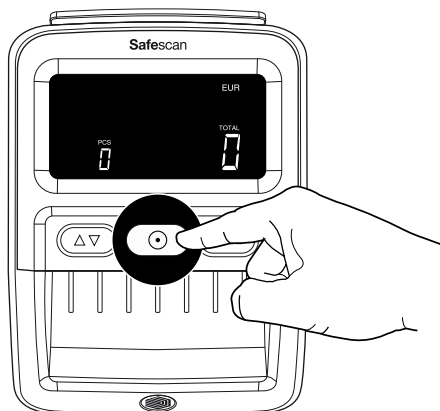

Prima a tecla  uma vez para apagar os resultados da contagem.

5.6. Som de alarme de contrafacção ligado e desligado

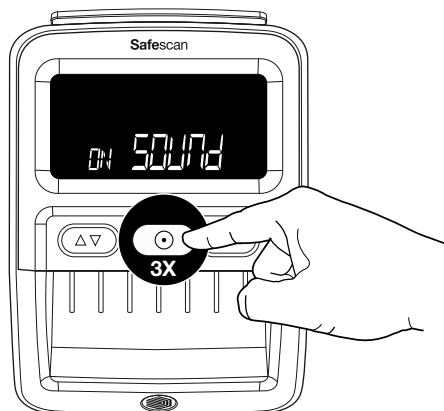

Prima a tecla  3 vezes para ligar ou desligar todos os sons, incluindo o alarme de contrafacção.

6. Remover a guia de saída de notas

A guia de saída de notas é montada no 155-S por predefinição, uma vez que esta parte permitirá que o dispositivo tenha a menor pegada possível. Caso pretenda utilizar o detector para a contagem de quantidades maiores de notas, é melhor remover a guia de saída de notas para permitir a saída das notas pela parte de trás (conforme descrito no capítulo 3.2). A guia de saída de notas pode ser removida simplesmente puxando-a para fora do acessório da parte de trás em 2 passos.

1. Segure nos lados da guia de saída de notas.
2. Puxe a parte horizontalmente até se soltar.
3. A guia de saída de notas pode ser colocada novamente, bastando comprimi-la nas ranhuras.



7. Códigos de erro

E01	Erro de comprimento da nota
E02/E03	Erro de propriedades da tinta magnética
E04/E05	Erro de propriedades de infravermelhos
E06	Erro de espessura da nota / Duplo erro de nota
E07	Nota inclinada (a nota não foi inserida direita)
E08	Erro de fio metálico / faixa de segurança
E09/E10/E11/E12	Erro de infravermelhos
E14/E22	Erro de cor
E20	Erro de passagem / Erro de inserção de nota / Tampa aberta ou não correctamente fechada
E24	Erro UV

NOTA: Se ocorrerem códigos de erro a começar por A ou P durante a Ligação, por favor contacte a Equipa de Atendimento ao Cliente Safescan: www.safescan.com/contact

8. Instruções de limpeza

1 Desligar o aparelho

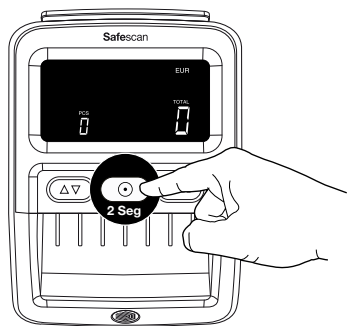

2 Desligar a ficha

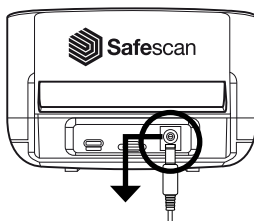

3 Abrir

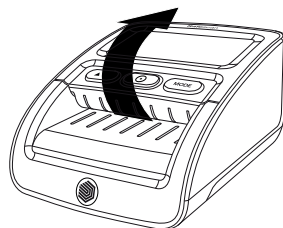

4

Limpe o mecanismo de transporte, as cabeças magnéticas e os sensores com um pano seco ou um cotonete.

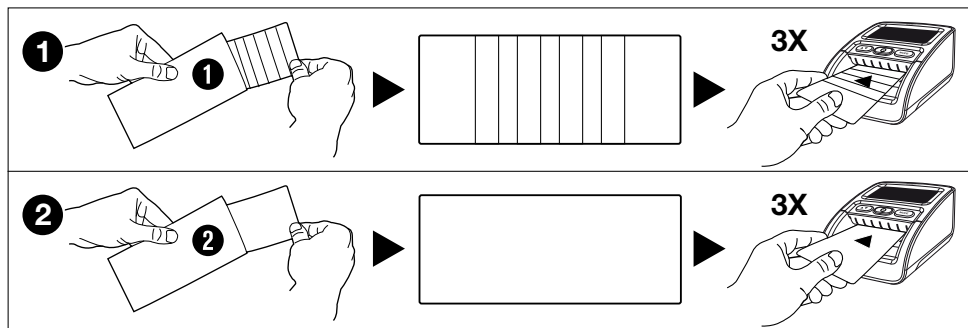
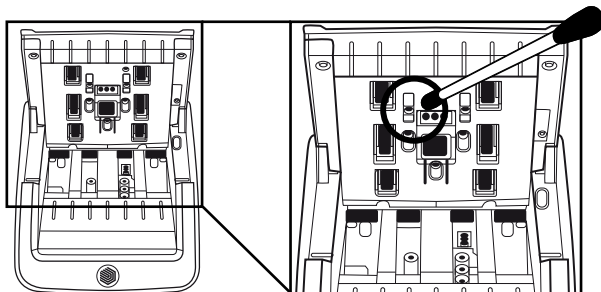

Cartões de limpeza (opcional) Também pode utilizar os cartões de limpeza do detector de falsificações Safescan (ref. 136-0545) para limpar as rodas de roletas e os sensores magnéticos.

9. Actualizações de moedas

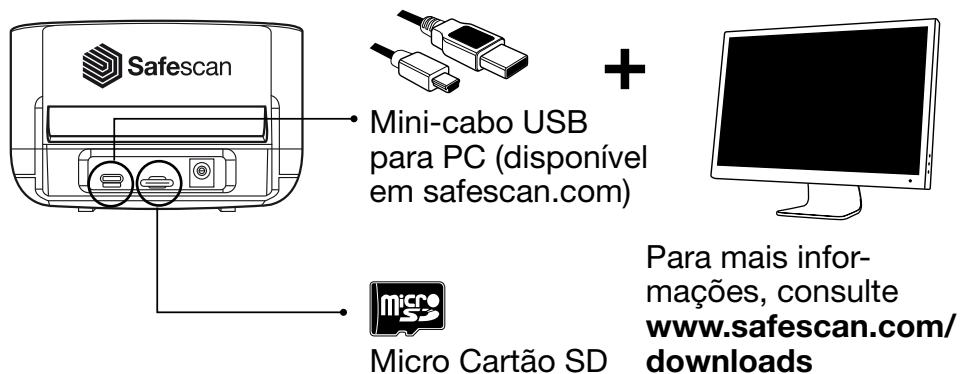

10. Acessórios

10.1. Bateria Recarregável Safescan LB-105

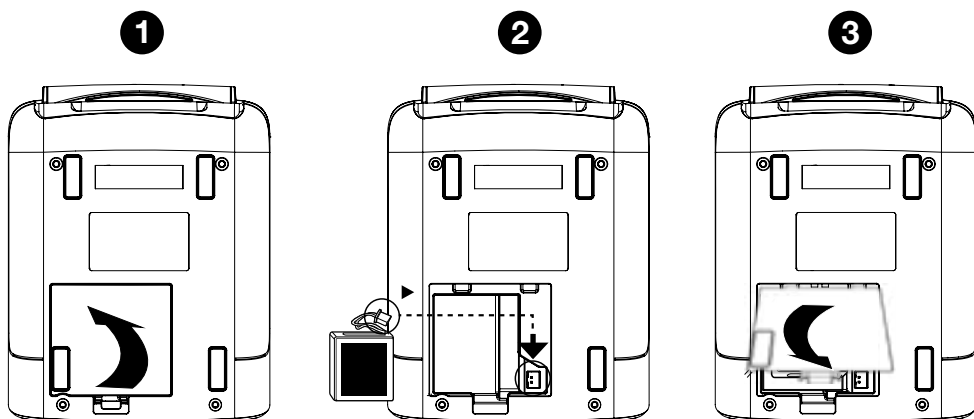

10.2. Informação apresentada pelos modos de detecção

O estado da bateria é indicado nos primeiros 5 segundos durante o arranque do dispositivo.

Adaptador ligado



Em bateria

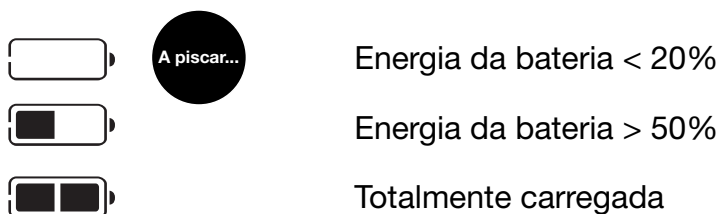

10.3. Empilhador de notas

Para o Safescan 155-S, está disponível um acessório opcional de empilhador de notas: Safescan RS-100. Este empilhador pode ser utilizado para detectar, contar e empilhar notas ao mesmo tempo. As notas serão cuidadosamente armazenadas no empilhador até que se possa retirar a pilha completa de uma só vez após a contagem. O empilhador pode conter até 20 notas.

1. Retire o guia de saída de notas do dispositivo.

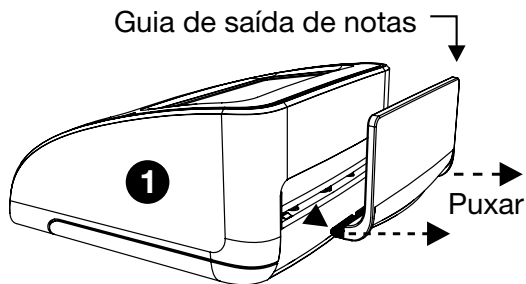

2. Segure no empilhador no lugar atrás do dispositivo com os "dentes" virados para a frente e horizontalmente.

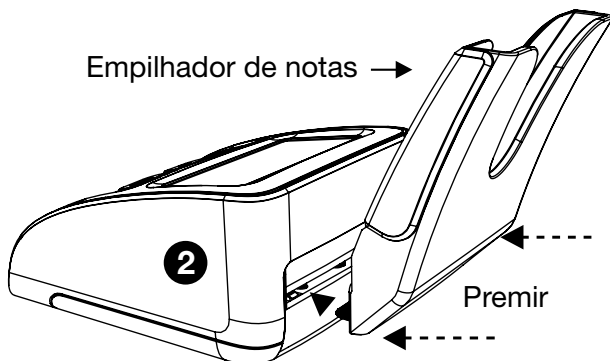

3. Empurre o empilhador para a ranhura. O empilhador está pronto para utilizar.

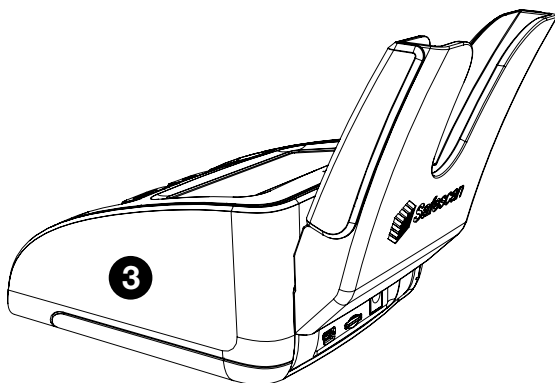

11. Precauções de segurança

Safescan 155-S

ATENÇÃO! Queimaduras, choque eléctrico e risco de incêndio devido a curto-circuito. Risco de ferimentos graves



- Nunca utilizar um transformador/cabo de alimentação danificado.
- Utilizar apenas o transformador fornecido.
- Nunca sujeite o dispositivo, o transformador ou o cabo eléctrico a líquidos ou humidade.
- Nunca toque e (des)ligue o transformador com as mãos molhadas.
- Desligue sempre o aparelho da tomada se o desejar mover para outra posição.
- Segure sempre na ficha ao desligar o dispositivo da tomada, nunca puxe pelo cabo.
- Nunca derrame quaisquer líquidos ou detergentes químicos (de limpeza) no dispositivo.
- Se for derramado líquido no dispositivo, desligue sempre o da tomada de alimentação, retire a bateria (quando instalada) e contacte a Safescan para assistência.

CUIDADO! Danos



- Para evitar fugas. Retire a bateria do dispositivo em caso de não-utilização ou armazenamento a longo prazo.
- Esta máquina contém peças rotativas. Nunca toque nas peças móveis quando a máquina estiver ligada.
- Certifique-se de que não caem objectos estranhos (moedas, cliques, agramos) dentro da máquina, já que podem bloquear as peças mecânicas e os sensores da máquina, e danificá-los ou parti-los, anulando a sua garantia.

AVISO! Risco de danificar o dispositivo



- Certifique-se de que nenhum objecto estranho entra no dispositivo.
- Nunca desmonte o dispositivo.
- Não utilize a máquina em ambientes poeirentos ou sujos, uma vez que isto causará o mau funcionamento do sensor.
- Se a máquina não for utilizada durante um longo período de tempo, retire a ficha da tomada, para evitar possíveis danos do equipamento.

BATERIA LB-105 (acessório opcional)

ATENÇÃO! Queimaduras, perigo de incêndio e envenenamento. Risco de lesões graves



- Mantenha as pilhas afastadas do fogo, do calor e da água
- Evite sempre tocar na bateria com as suas próprias mãos se esta estiver corroída ou quando tiver ocorrido um derramamento.

CUIDADO! Danos, poluição



- Para evitar fugas. Retire a bateria do dispositivo em caso de não-utilização ou armazenamento a longo prazo.
- Para evitar poluição. Elimine as baterias em conformidade com os regulamentos locais.

12 Especificações

Moedas suportadas:	EUR, GBP, CHF, SEK, NOK, DKK, PLN, CZK, RON, SCT, NIR, HUF, BGN Dependendo do pack de moedas instalado. Consulte a disponibilidade em www.safescan.com for)
Modos de contagem:	Modo Denominação Modo Adicionar (Modo contar)
Velocidade de detecção:	1 segundo
Detecção de características das notas:	MG, MT, IR, Cor, Qualidade do Papel, Marca de água, Comprimento, Espessura,
Transformador:	12V, 12 Watts, 1A
Tensão de funcionamento da rede:	100-240V - 50/60Hz 0.4A Máx.
Consumo de energia:	Menos de 10 Watts
Dimensões (L x P x A):	120 x 156 x 76 mm

Safescan® é uma marca registada da Solid Control Holding B.V.

Nenhuma parte deste manual pode ser reproduzida sob qualquer forma, por impressão, cópia ou de qualquer outra forma sem autorização prévia por escrito da Solid Control Holding B.V. A Solid Control Holding B.V. reserva-se todos os direitos de propriedade intelectual e industrial, bem como toda e qualquer patente, marca registada, desenho, fabrico, reprodução, utilização e direitos de venda. Toda a informação contida neste manual está sujeita a alterações sem aviso prévio. A Solid Control Holding B.V. não é responsável e/ou responsabilizável de forma alguma pelas informações fornecidas neste catálogo.

221

Safescan®

www.safescan.com
info@safescan.com

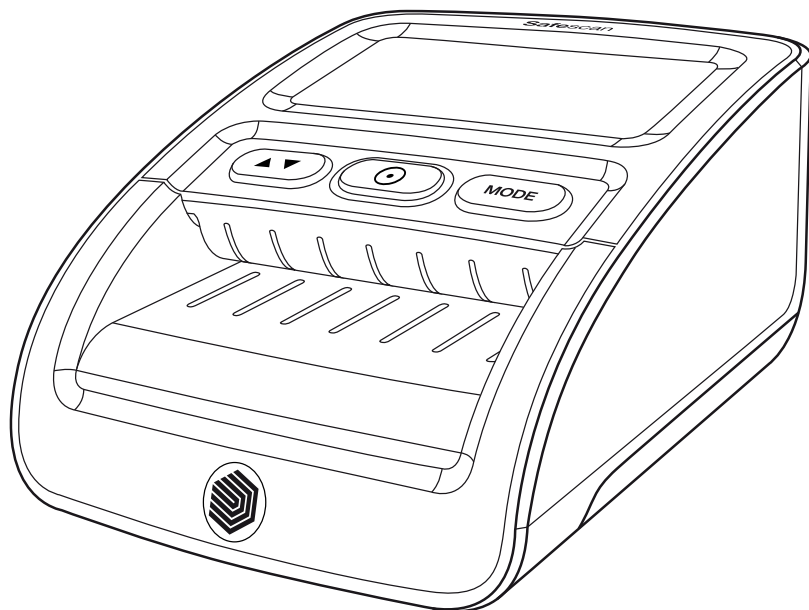

Instrukcja obsługi

Polski

155-S Wykrywacz fałszerstw



Wersja do druku

[Kliknij tutaj](#), aby otworzyć wersję instrukcji do druku w wybranym języku.

1. Zawartość opakowania

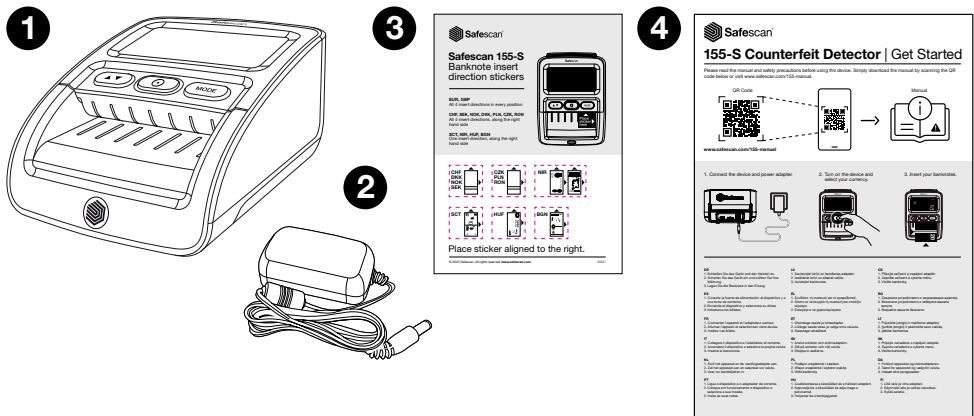

1. Safescan 155-S
2. Zasilacz
3. Naklejka wskazująca kierunek wkładania banknotów
4. Ulotka Pierwsze kroki / instrukcja bezpieczeństwa

2. Tryb włączonego zasilania – gotowości

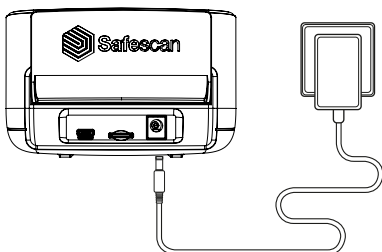

Podłącz zasilacz do urządzenia, a następnie do gniazdka sieciowego.

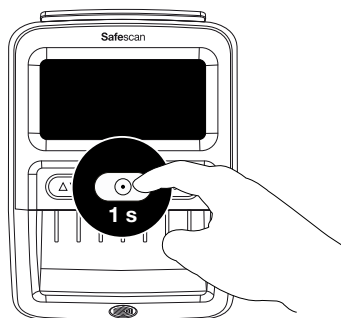



Naciśnij przycisk  przez 1 sekundę, aby włączyć wykrzacznik.

UWAGA: Wyświetlacz przechodzi w tryb gotowości po 30 sekundach bezczynności. Niebieska kontrolka pozostanie włączona. Naciśnij jednokrotnie przycisk , aby włączyć. Po włożeniu banknotu wykrzacznik włączy się automatycznie.

3. Konfiguracja urządzenia

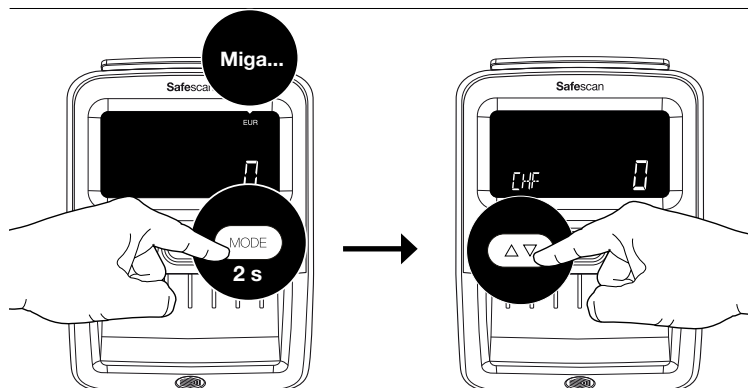
3.1. Wybór waluty



Wybierz walutę, naciskając przycisk  przez 2 sekundy. Wskaźnik waluty zacznie migać. Naciśnij kilkakrotnie , aż do wskazania żądanej waluty*. Oczekaj 2 sekundy, aż wybrana waluta przestanie migać, aby potwierdzić wybór.

UWAGA: Waluty EUR i GBP są wyświetlane w prawym górnym rogu ekranu, pozostałe waluty są wyświetlane w lewym dolnym rogu.

3.2. Kierunek wyjścia banknotu

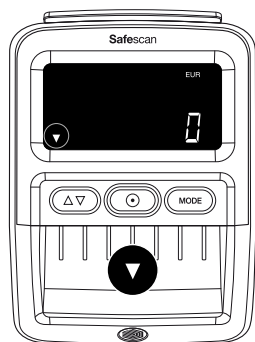

1

Domyślne: Wyjście banknotu z przodu. Ustaw kierunek wyjścia banknotu, naciśnięciem przycisk  przez 2 sekundy.

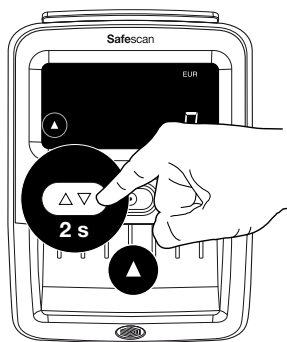

2

Wyjście banknotu z tyłu.

Uwaga: Zaleca się zdemontować prowadnicę wyjściową banknotów, jeśli wybrano wyjście banknotu z tyłu. Demontaż prowadnicy banknotów. Patrz rozdział 5.

Uwaga 2: Wyjście z tyłu funkcjonuje najlepiej z opcjonalną układarką banknotów RS-100. RS-100, artykuł 112-0695. Więcej informacji na stronie safescan.com.

4. Wyświetlacz i elementy sterujące

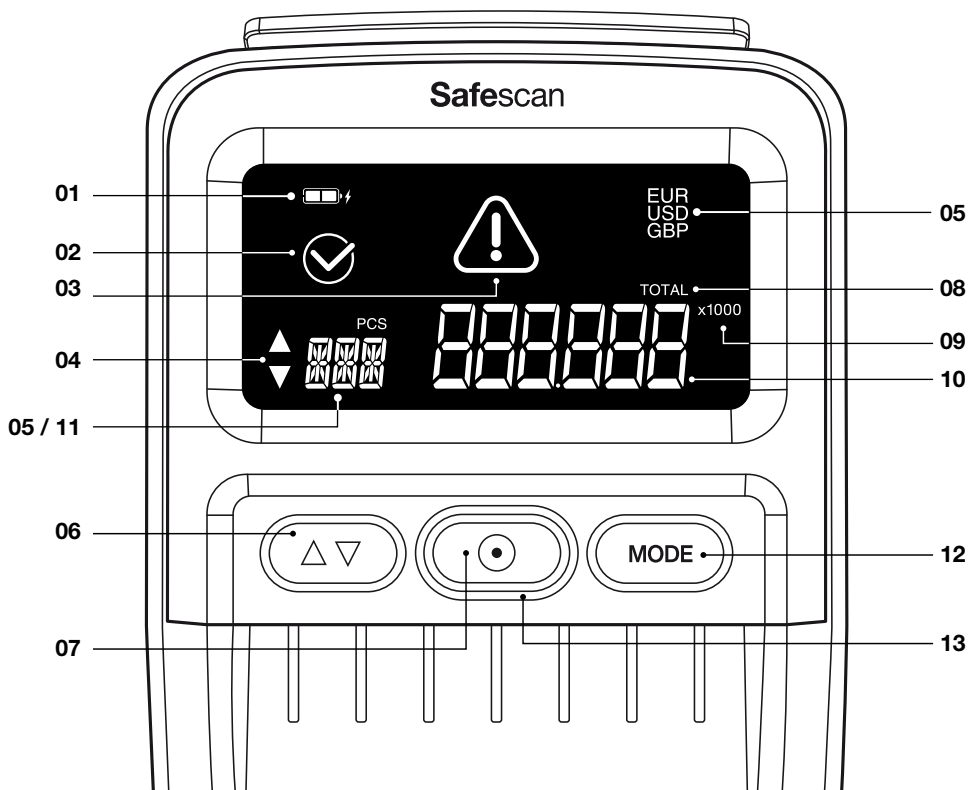

- 01.** Wskaźnik stanu akumulatora (jeśli jest zamontowany)
- 02.** Ikony wykrytego prawidłowego banknotu
- 03.** Ikona komunikatu błęd
- 04.** Wskaźnik kierunku wyjścia banknotu
- 05.** Aktywowana waluta
- 06.** Długie naciśnięcie: wybór kierunku wyjścia banknotu
Krótkie naciśnięcie: w trybie wyboru waluty: przełączanie walut.
W trybie dodawania: duplikowanie wyniku zliczania
- 07.** Długie naciśnięcie: WŁ./WYŁ.
Krótkie naciśnięcie: w trybie dodawania: kasowanie wyników zliczania, w trybie uśpienia: aktywowanie trybu pracy

- 08.** Suma wskazuje, że funkcja DODAJ jest aktywna
- 09.** Wskazanie x100/1000: do dużych wartości nominalów określonych walut
- 10.** Łączna wartość zeskanowanych banknotów (tylko w trybie DODAJ). Nominał ostatniego zeskanowanego banknotu (tylko w trybie Nominał)
- 11.** Łączna liczba zeskanowanych banknotów (tylko w trybie DODAJ)
- 12.** Długie naciśnięcie: otwórz tryb wyboru waluty
Krótkie naciśnięcie: zmień tryb pracy
- 13.** Niebieska kontrolka: WŁ. / stan gotowości. Czerwona kontrolka: błąd

5. Instrukcja obsługi

5.1. Umieszczanie banknotów

Banknoty należy umieścić we właściwy sposób, aby prawidłowo zeskanować zabezpieczenia. Wszystkie banknoty należy wkładać prosto i we właściwym kierunku. Waluty EUR i GBP można umieszczać w dowolnej pozycji (po lewej – na środku – po prawej). Wszystkie pozostałe waluty należy umieszczać po prawej stronie.

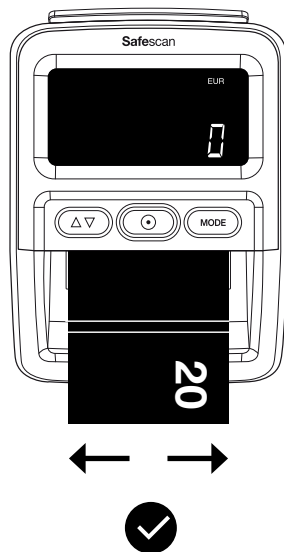
**EUR GBP**

- Wszystkie 4 kierunki umieszczania
- Dowlolna pozycja

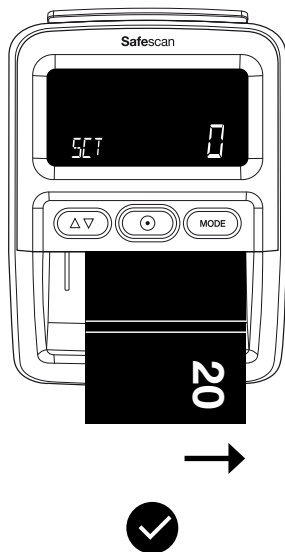
**CHF SEK NOK
DKK PLN CZK
RON**

- Wszystkie 4 kierunki umieszczania
- Po prawej stronie

**SCT NIR HUF
BGN**

- 1 kierunek umieszczania
- Po prawej stronie

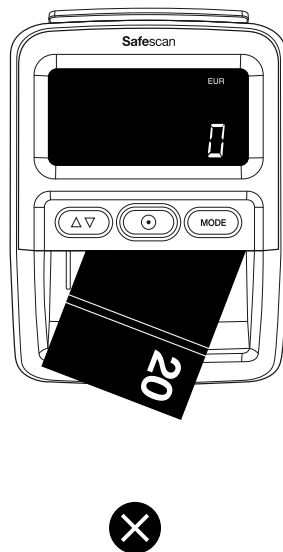

Należy unikać umieszczania banknotów pod kątem, może to prowadzić do błędów i zacięć.

Kierunki umieszczania



Kierunek 1

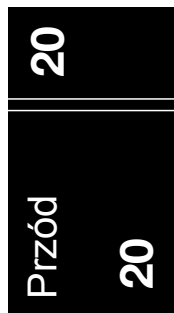

Kierunek 2

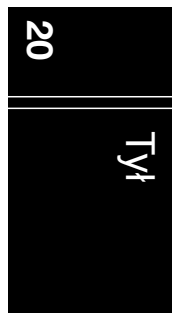

Kierunek 3

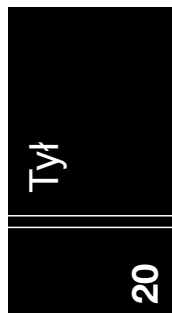

Kierunek 4

Uwaga: Do wyrównania walut innych niż EUR i GBP można użyć dołączonej naklejki do umieszczania banknotu.

5.2. Tryby wykrywania

Safescan 155-S oferuje 2 tryby wykrywania:

Tryb nominalu: wskazuje na ekranie wartość ostatniego zweryfikowanego nominalu.

Tryb dodawania: wskazuje ilość i wartość zweryfikowanych banknotów.

Naciśnij , aby przełączać między trybem Nominał i Dodaj.

5.3. Informacje na wyświetlaczu trybów wykrywania

Tryb nominalu

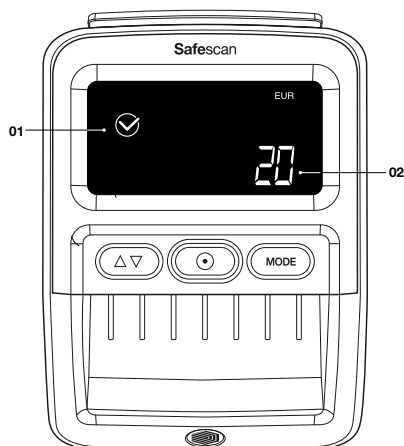

- 01.** Ikona zweryfikowanego prawidłowo banknotu
- 02.** Nominał ostatniego zweryfikowanego banknotu

Wartość nominału będzie wyświetlana przez 2 sekundy przed zmianą na 0.

Tryb dodawania

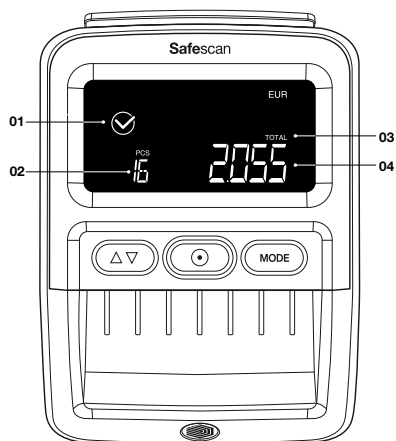

- 01.** Ikona zweryfikowanego prawidłowo banknotu
- 02.** Łączna liczba zweryfikowanych banknotów
- 03.** Suma wskazuje, że funkcja DODAJ jest aktywna
- 04.** Łączna wartość zweryfikowanych banknotów

Po 30 sekundach wyświetlacz przejdzie w tryb gotowości. Wynik zliczania będzie przechowywany do momentu wyłączenia zasilania.

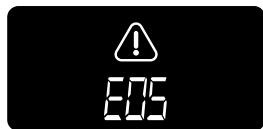

Po wykryciu podejrzanego banknotu zaczną migać czerwona kontrolka  i rozlegnie się trzykrotnie sygnał dźwiękowy. Zostanie wyświetlony kod błędu. Komunikaty błędów patrz rozdział 7.

5.4. Sprawdzanie wyniku zliczania

W trybie DODAJ można przeglądać wyniki liczenia według nominału.

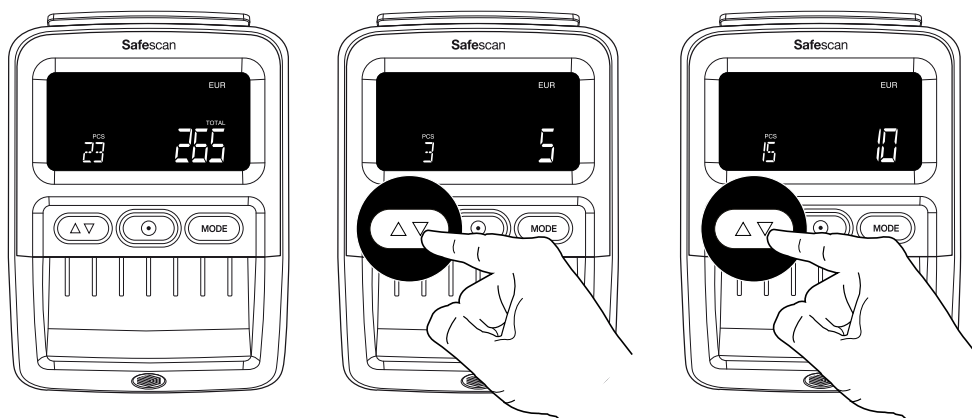

Naciśnij przycisk , aby wyświetlić wyniki według zliczonego nominału. Po wyświetleniu wyników wszystkich nominałów rozlegnie się podwójny sygnał dźwiękowy.

UWAGA: Dostępne tylko w trybie DODAJ.

5.5. Kasowanie wyniku zliczania

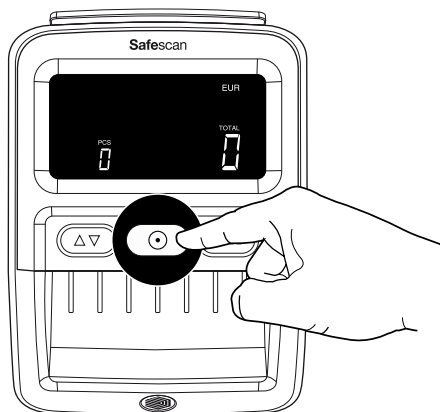

Naciśnij przycisk  jeden raz, aby skasować wyniki zliczania.

5.6. WŁ. i WYŁ. dźwięku alarmu w przypadku fałszerstwa

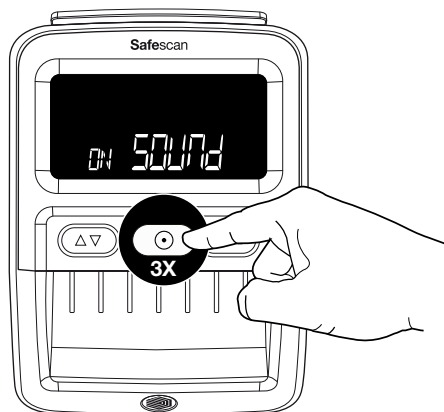

Naciśnij przycisk  3 razy, aby wyłączyć/włączyć wszystkie dźwięki, w tym alarm w przypadku fałszerstwa.

6. Demontaż prowadnicy wyjściowej banknotów

Prowadnica wyjściowa banknotów jest domyślnie zamontowana w modelu 155-S, ponieważ dzięki tej części urządzenie zajmuje najmniejszą możliwą powierzchnię. Aby użyć wykrywacza do zliczania większych ilości banknotów, należy zdjąć prowadnicę wyjściową banknotów, umożliwiając ich wyjście z tyłu (jak opisano w rozdziale 3.2). Prowadnicę wyjściową banknotów można zdemontować, wyciągając mocowanie od tyłu w 2 krokach.

1. Chwyć prowadnicę wyjściową banknotów po bokach.
2. Wyciągnij część poziomo, aż do poluzowania.
3. Prowadnicę wyjściową banknotów można zamontować ponownie, wsuwając ją do szczeliny.



7. Kody błędów

E01	Błąd długości banknotu
E02/E03	Błąd zabezpieczeń atramentu magnetycznego
E04/E05	Błąd zabezpieczeń podczerwieni
E06	Błąd grubości banknotu / błąd podwójnego banknotu
E07	Banknot skośny (banknot nie został włożony prosto)
E08	Błąd metalowej nici / paska zabezpieczającego
E09/E10/E11/E12	Błąd podczerwieni
E14/E22	Błąd koloru
E20	Błąd podania / błąd umieszczenia banknotu / otwarta pokrywa lub nieprawidłowo zamknięta
E24	Błąd UV

UWAGA: Jeśli podczas włączania wystąpią kody błędów zaczynające się od litery A lub P, skontaktuj się z zespołem obsługi klienta Safescan: www.safescan.com/contact

8. Instrukcja czyszczenia

1 Wyłączone zasilanie

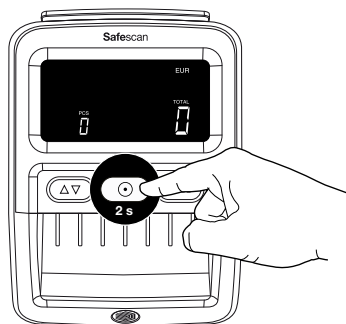

2 Wyjmij wtyczkę

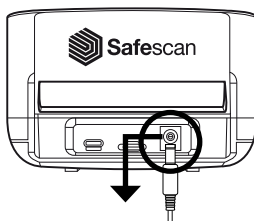

3 Otwórz

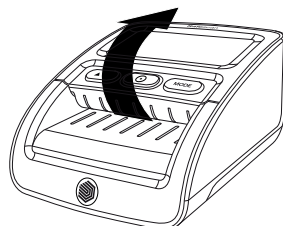

4

Wyczyść mechanizm transportowy, głowice magnetyczne i czujniki suchą szmatką lub bawełnianym wacikiem / patyczkiem.

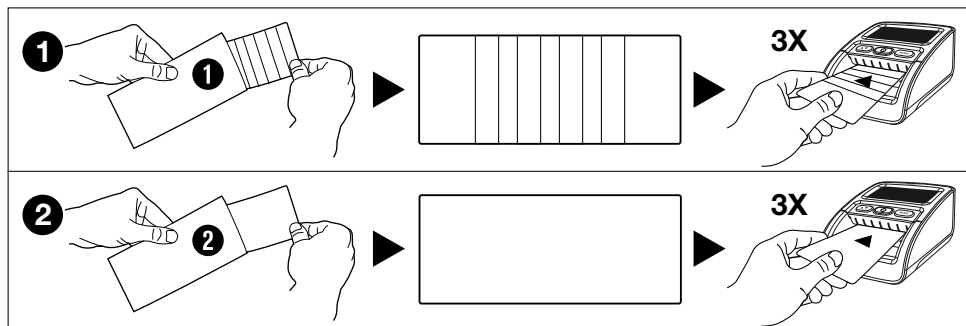
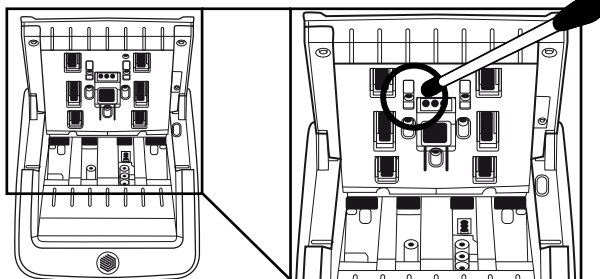

Karty czyszczące (opcjonalne) Można również użyć kart czyszczących do wykrywacza fałszerstw Safescan (nr części 136-0545) do czyszczenia kółek rolek i czujników magnetycznych.

9. Aktualizacja walut

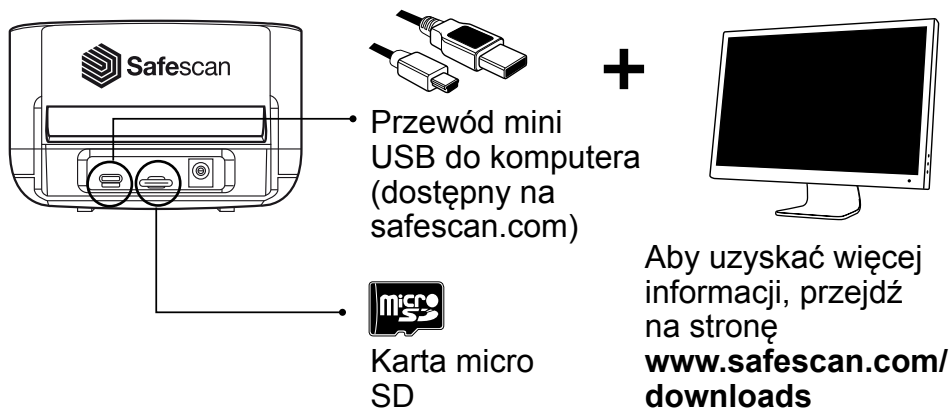

Przewód mini USB do komputera (dostępny na safescan.com)

Karta micro SD

Aby uzyskać więcej informacji, przejdź na stronę www.safescan.com/downloads

10. Akcesoria

10.1. Akumulator Safescan LB-105

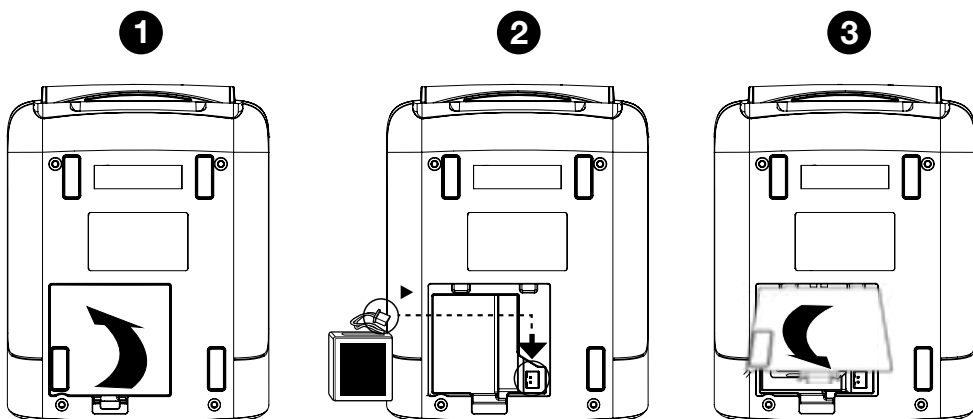

10.2. Informacje na wyświetlaczu trybów wykrywania

Stan akumulatora jest wyświetlany przez 5 sekund podczas uruchamiania urządzenia.

Zasilacz podłączony



Zasilanie akumulatorowe

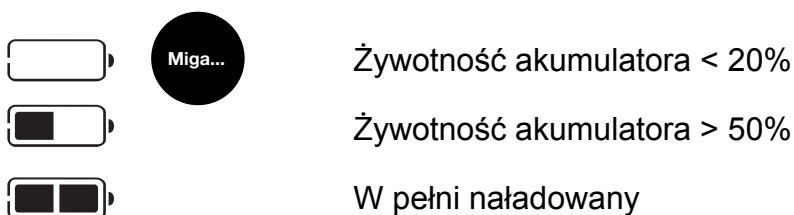

10.3. Układarka banknotów

Do urządzenia Safescan 155-S dostępna jest opcjonalna układarka banknotów: Safescan RS-100. Układarka może być używana do jednoczesnego wykrywania, liczenia i układania banknotów. Banknoty będą schludnie przechowywane na tacce do czasu wyjęcia całego stosu po przeliczeniu. Układarka może przechowywać do 20 banknotów.

1. Zdemontuj prowadnicę wyjściową banknotów z urządzenia.



2. Przytrzymaj układarkę za tylną część urządzenia „zębami” skierowanymi do przodu i poziomo.

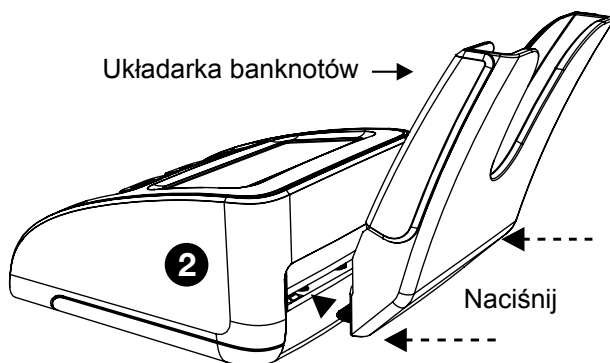

3. Wsuń układarkę do szczeliny. Układarka jest gotowa do użycia.

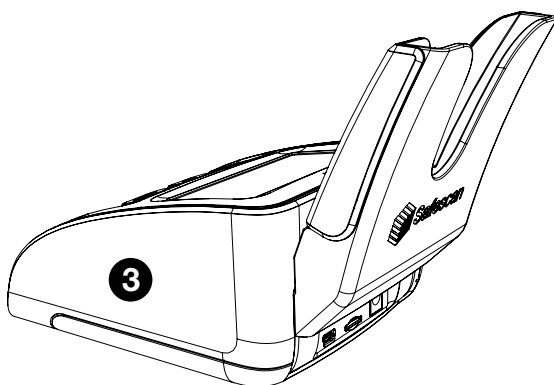

11. Środki ostrożności

Safescan 155-S

OSTRZEŻENIE! Ryzyko oparzeń, porażenia prądem i pożaru w wyniku zwarcia. Ryzyko poważnych obrażeń



- Nigdy nie używać uszkodzonego zasilacza / przewodu zasilającego.
- Zawsze używać tylko dostarczonego zasilacza.
- Nigdy nie wystawiać urządzenia, zasilacza, przewodów na działanie płynów i wilgoci.
- Nigdy nie dotykać ani nie (odłączać) podłączać zasilacza mokrymi rękoma.
- Zawsze odłączać urządzenie od gniazdka sieciowego przed przeniesieniem w inne miejsce.
- Zawsze trzymać wtyczkę podczas odłączania urządzenia od gniazdka sieciowego, nigdy nie ciągnąć za przewód.
- Nigdy nie rozlewać żadnych płynów ani detergentów chemicznych (czyszczących) na urządzenie.
- W przypadku wylania płynu na urządzenie należy zawsze odłączyć je od gniazdka sieciowego, wyjąć akumulator (jeśli jest zainstalowany) i skontaktować się z Safescan w celu uzyskania pomocy.

PRZESTROGA! Uszkodzenie



- Aby uniknąć wycieku. Wyjąć akumulator z urządzenia w przypadku długotrwałego nieużywania lub przechowywania.
- Urządzenie zawiera obracające się części. Nigdy nie dotykać ruchomych części, gdy maszyna jest włączona.
- Upewnić się, że żadne przedmioty (monety, spinacze, zszywki,) nie wpadły do urządzenia, mogą one zablokować części mechaniczne i czujniki oraz uszkodzić lub połamać urządzenie, co spowoduje unieważnienie gwarancji.

UWAGA! Ryzyko uszkodzenia urządzenia



- Upewnić się, że do urządzenia nie dostał się żaden przedmiot.
- Nigdy nie demontować urządzenia.
- Nie używać urządzenia w zakurzonym lub brudnym otoczeniu, ponieważ może to prowadzić do nieprawidłowego działania czujnika.
- Jeśli urządzenie nie jest używane przez dłuższy czas, wyjąć wtyczkę z gniazdka ściennego, aby uniknąć uszkodzenia sprzętu.

AKUMULATOR LB-105 (akcesorium opcjonalne)

OSTRZEŻENIE! Oparzenia, ryzyko pożaru i zatrucia. Ryzyko poważnych obrażeń



- Zawsze przechowywać akumulator z dala od źródeł ognia, ciepła i wody.
- Zawsze unikać dotykania akumulatora gołymi rękami jeśli jest skorodowany lub wystąpił wyciek.

PRZESTROGA! Uszkodzenie, zanieczyszczenie



- Aby uniknąć wycieku. Wyjąć akumulator z urządzenia w przypadku długotrwałego nieużywania lub przechowywania.
- Aby uniknąć zanieczyszczenia. Zutylizować akumulator zgodnie z lokalnymi przepisami.

12. Dane techniczne

Obsługiwane waluty:	EUR, GBP, CHF, SEK, NOK, DKK, PLN, CZK, RON, SCT, NIR, HUF, BGN W zależności od zainstalowanego pakietu walut. Sprawdź dostępność na stronie www.safescan.com)
Tryby liczenia:	Tryb nominalu Tryb dodawania (tryb liczenia)
Prędkość wykrywania:	1 sekunda
Wykrywanie cech banknotu:	MG, MT, IR, kolor, jakość papieru, znak wodny, długość, grubość,
Zasilacz:	12 V, 12 W, 1 A
Napięcie robocze sieci:	100-240 V – 50/60 Hz 0,4 A maks.
Pobór energii:	Mniej niż 10 watów
Wymiary (szer. x gł. x wys.):	120 x 156 x 76 mm

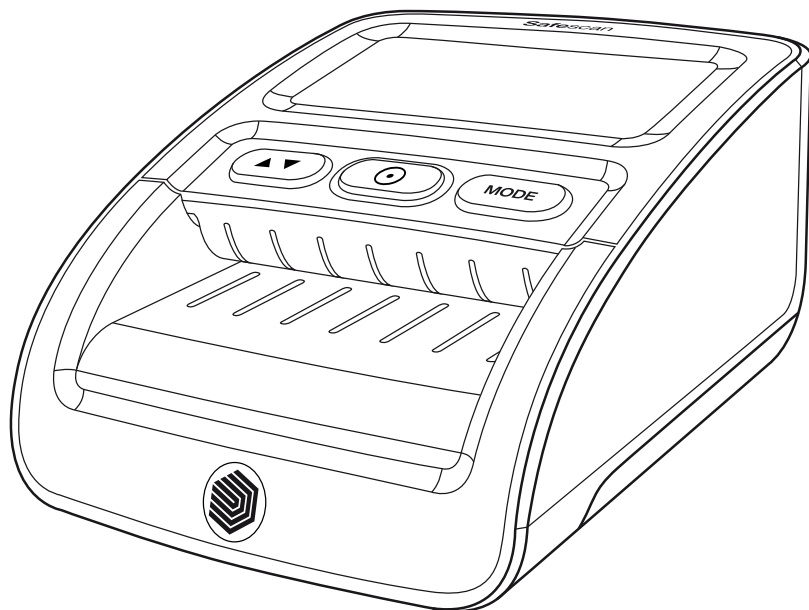

РЪКОВОДСТВО за ПОТРЕБИТЕЛЯ

Български

155-S

Детектор за фалшификати



Версия за печат

[Щракнете тук](#) за да отворите версия за печат на ръководството на избрания език.

1. Съдържание на пакета

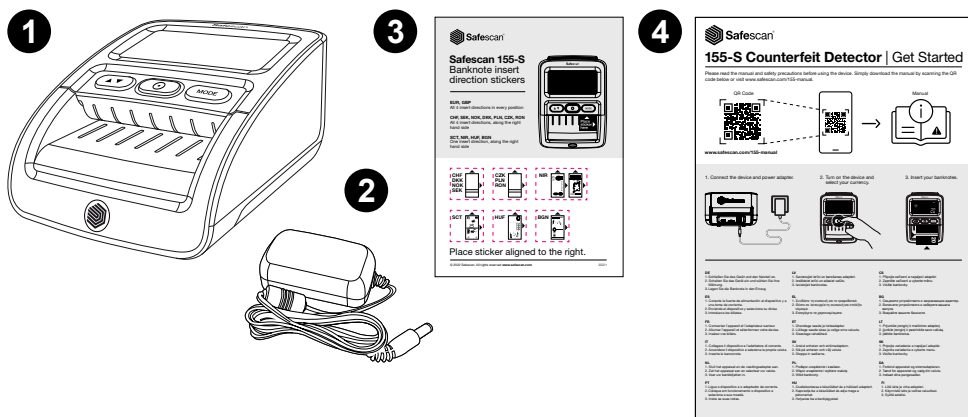

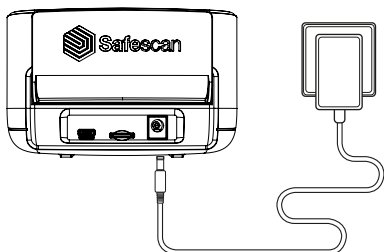

1. Safescan 155-S
2. Захранващ адаптер
3. Стикер за посоката на поставяне на банкноти
4. Листовка за начало/Инструкции за безопасност

2. ВКЛЮЧВАНЕ на захранването – Режим на готовност

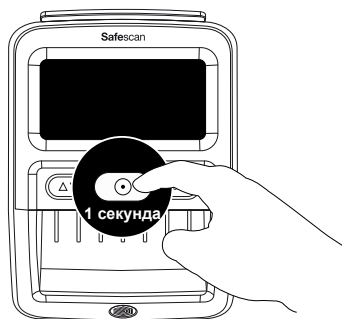

Свържете захранващия адаптер към устройството и го включете в контакта





Натиснете бутона  за прибл. 1 секунда за включване на детектора.

ЗАБЕЛЕЖКА: Когато не се използва, дисплеят ще премине в режим на готовност след 30 секунди. Синият индикатор остава включен. Натиснете бутона  1 път за активиране. Когато се постави банкнота, детекторът ще се активира автоматично.

3. Настройване на устройството

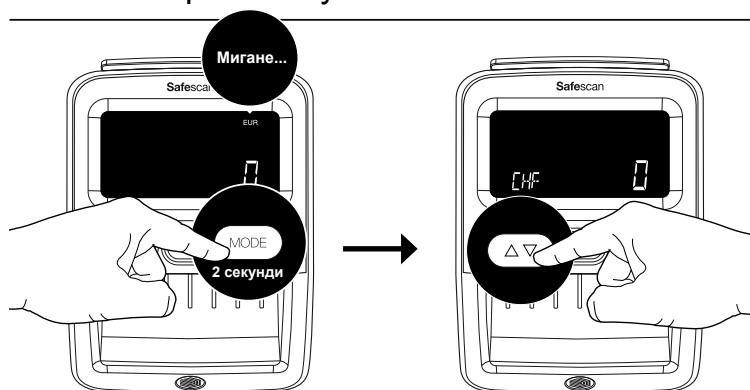
3.1. Избор на валута



Изберете вашата валута, като натиснете бутона  за 2 секунди. Индикаторът за валута започва да мига. Натиснете  многократно, докато достигнете желаната валута*. Изчакайте 2 секунди, избраната валута спира да мига, за да потвърдите избора.

ЗАБЕЛЕЖКА: Валутите EUR и GBP се показват в горната дясна част на екрана, всички останали валути се показват в долния ляв ъгъл.

3.2. Посока на извеждане на банкнотата

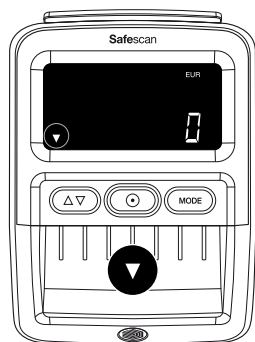

1

По подразбиране:
Изход за банкноти в предната част. Задайте посоката на извеждане на банкнотата, като натиснете бутона  за 2 секунди.

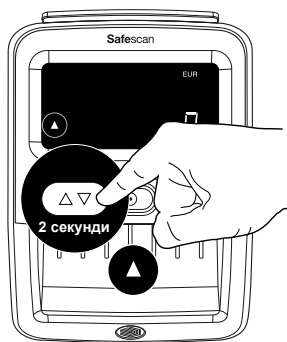

2

Изход за банкноти в задната част.

Забележка:

Препоръчително е да премахнете водача за извеждане на банкнотите, ако е избран изходът за банкноти в задната част. За премахване на водача за банкнотите. Вижте глава 5.

Забележка 2:

Изходът в задната част работи най-добре с опционалното устройство за подреждане на банкноти RS-100. RS-100 Артикул 112-0695, Вижте safescan.com за повече подробности.

4. Дисплей и контроли

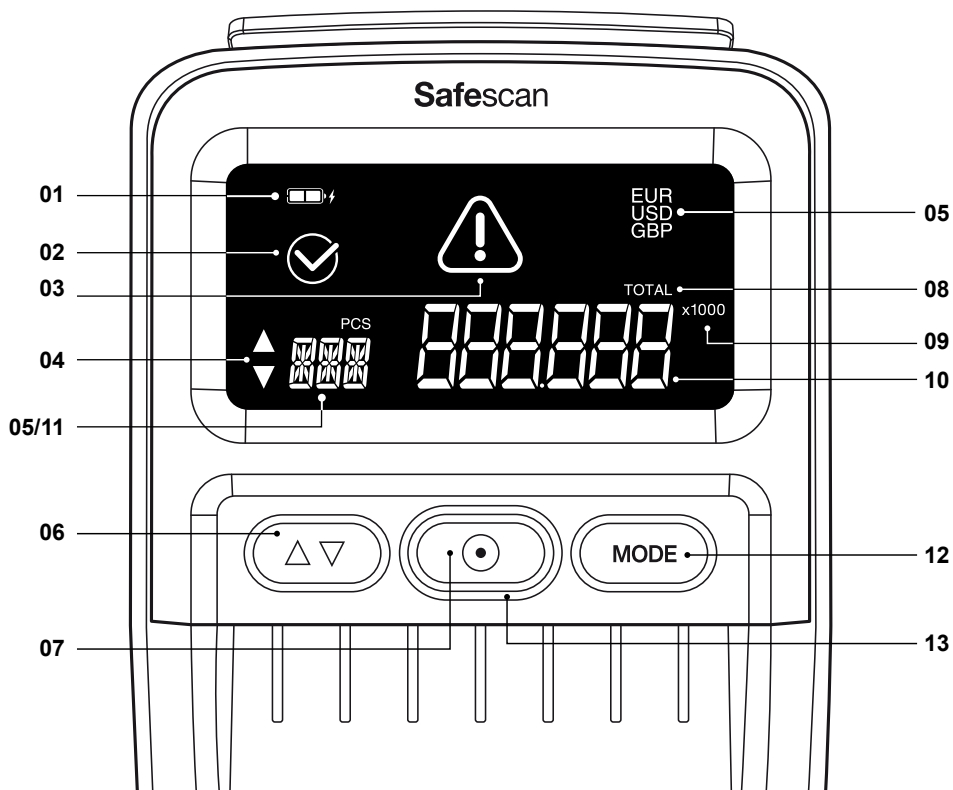

- 01.** Индикатор за състоянието на батерията (когато батерията е поставена)
- 02.** Икона за правилно открита банкнота
- 03.** Икона за съобщение за грешка
- 04.** Индикатор за посоката на извеждане на банкнотата
- 05.** Активирана валута
- 06.** Дълго натискане: Избор на посоката на извеждане на банкнотата
Кратко натискане: В режим на избор на валута: Превключете през валутите. В режим на добавяне: Показва резултатите от броенето

- 07. Дълго натискане: ВКЛЮЧВАНЕ/ИЗКЛЮЧВАНЕ**
Кратко натискане: В режим на добавяне: Изчистване на резултатите от броенето, В спящ режим: Активирайте режим на работа
- 08. Общо показва, че функцията за ДОБАВЯНЕ е активирана**
- 09. Индикация x100/1000:** За големи стойности на деноминацията на специфични валути
- 10. Обща стойност на сканираните банкноти (само в режим на ДОБАВЯНЕ).** Деноминация на последната сканирана банкнота (само в режим на деноминация)
- 11. Общ брой на сканираните банкноти (само в режим на ДОБАВЯНЕ)**
- 12. Дълго натискане:** Отваряне на режима за избор на валута
Кратко натискане: Промяна на режима на работа
- 13. Син индикатор: ВКЛЮЧЕНО/В режим на готовност. Червен индикатор: Грешка**

5. Инструкции за работа

5.1. Поставяне на банкноти

Банкнотите трябва да се поставят по правилния начин, за да се сканират успешно защитните елементи. Всички банкноти трябва да се поставят прави и в правилната(ите) посока(и) на поставяне. Валутите EUR и GBP могат да се поставят във всички позиции (лява – средна – дясна). Всички останали валути трябва да се поставят от дясната страна.

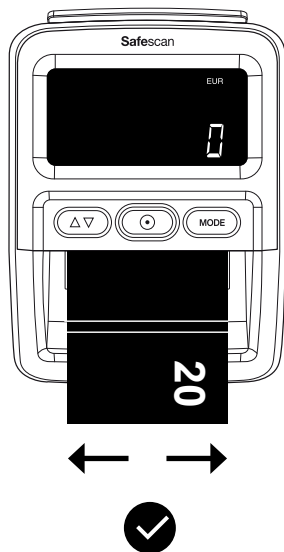

EUR GBP

- Всички 4 посоки на поставяне
- Всякаква позиция

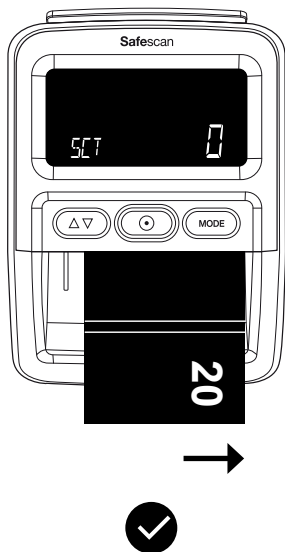

**CHF SEK NOK
DKK PLN CZK
RON**

- Всички 4 посоки на поставяне
- От дясната страна

**SCT NIR HUF
BGN**

- Посока на поставяне 1
- От дясната страна

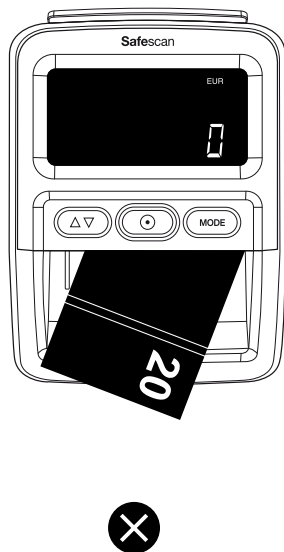

Избягвайте да поставяте банкноти под ъгъл, това ще доведе до грешки и засядания.

Посоки на поставяне

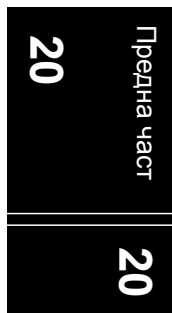

Посока 1

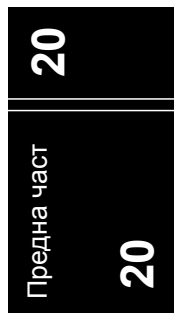

Посока 2



Посока 3

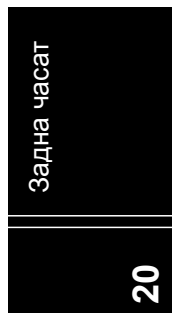

Посока 4

Забележка: Можете да използвате включения стикер за поставяне на банкноти за подравняване на валути, различни от EUR и GBP.

5.2. Режими на откриване

Safescan 155-S има 2 режима на откриване:

Режим на деноминация: Показва стойността на последната проверена деноминация на екрана.

Режим на добавяне: Показва броя и стойността на проверените банкноти.

Натиснете  за превключване между режимите на деноминация и добавяне.

5.3. Информация на дисплея в режимите на откриване

Режим на деноминация

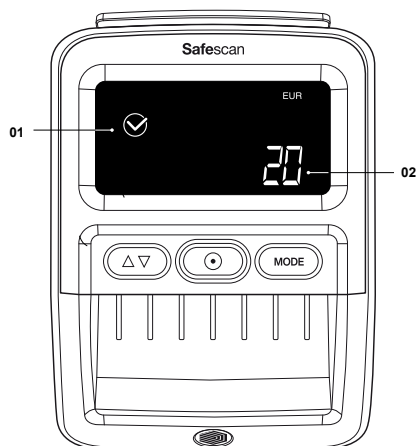

- 01.** Икона за правилно проверена банкнота
- 02.** Деноминация на последната проверена банкнота

Стойността на деноминацията ще се покаже за 2 секунди, преди да се промени обратно на 0.

Режим на добавяне

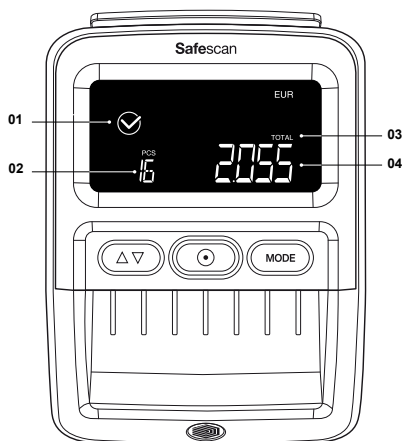

- 01.** Икона за правилно проверена банкнота
- 02.** Общ брой проверени банкноти
- 03.** Общо показва, че функцията за ДОБАВЯНЕ е активирана
- 04.** Обща стойност на проверените банкноти

След 30 секунди дисплеят ще премине в режим на готовност. Резултатът от броенето ще се съхранява до изключване на захранването.

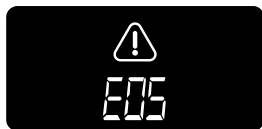

При откриване на подозрителна банкнота червен индикатор ще мига  и ще се чуе звуков сигнал 3 пъти. Ще се покаже код за грешка. За съобщенията за грешка вижте глава 7.

5.4. Проверка на резултатите от броенето

В режим на ДОБАВЯНЕ е възможно да се прегледат резултатите от броенето по деноминация.

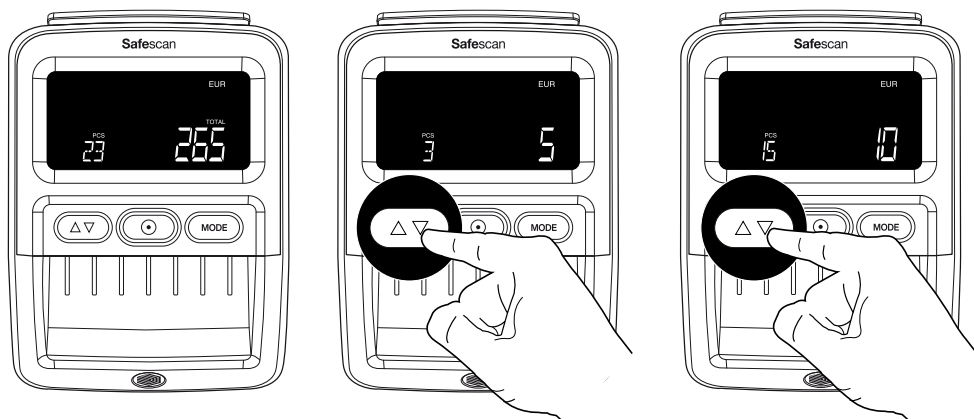

Натиснете бутона , за да видите резултатите за преброена деноминация. Ще се чуе двоен звуков сигнал, когато се покажат резултатите за всички деноминации.

ЗАБЕЛЕЖКА: Налично само в режим на ДОБАВЯНЕ.

5.5. Изчистване на резултатите от броенето

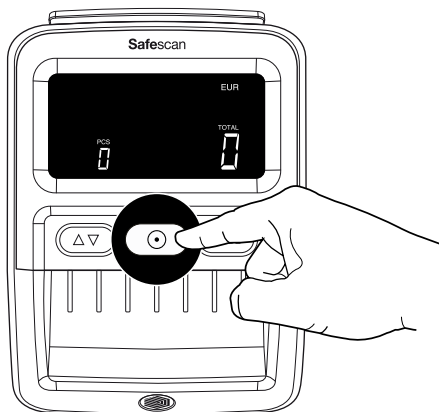

Натиснете бутона  веднъж, за да изчистите резултатите от броенето.

5.6. ИЗКЛЮЧВАНЕ И ВКЛЮЧВАНЕ на звука на алармата за фалшификати

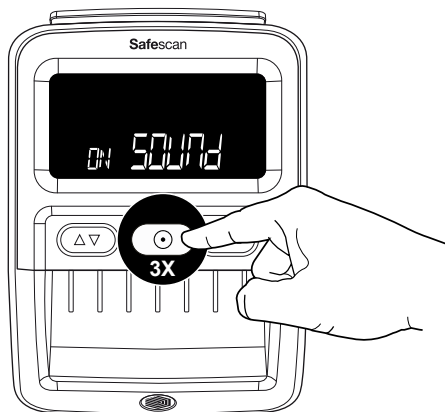

Натиснете бутона  3 пъти, за да изключите/включите всички звуци, включително алармата за фалшификати.

6. Премахване на водача за извеждане на банкнотите

Водачът за извеждане на банкнотите е монтиран на 155-S по подразбиране, тъй като тази част ще позволи на устройството да има най-малкия възможен отпечатък. В случай че искате да използвате детектора за броене на по-големи количества банкноти, по-добре е да премахнете водача за извеждане на банкнотите, за да позволите на банкнотите да излизат от задната страна (както е описано в глава 3.2) Водачът за извеждане на банкнотите може да се премахне, като просто се издърпа приставката от задната част в 2 стъпки.

1. Задръжте страните на водача за извеждане на банкнотите.
2. Издърпайте частта хоризонтално, докато се разхлаби.
3. Водачът за извеждане на банкнотите може да се постави обратно, като просто се натисне обратно в слотовете.

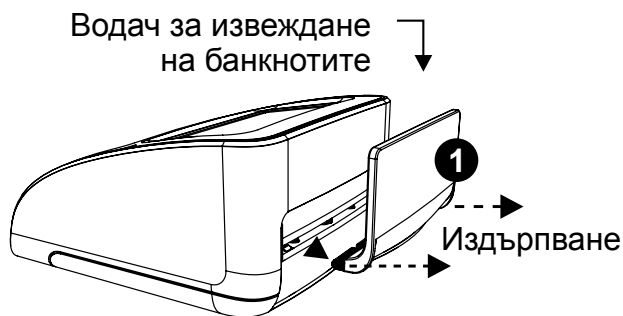

7. Кодове за грешка

E01	Грешка в дължината на банкнотата
E02/E03	Грешка в свойствата на магнитното мастило
E04/E05	Грешка в свойствата на инфрачервените лъчи
E06	Грешка в дебелината на банкнотата/Грешка с двойна банкнота
E07	Наклонена банкнота (банкнотата не е поставена права)
E08	Грешка с металната резба/защитната лента
E09/E10/E11/E12	Грешка с инфрачервените лъчи
E14/E22	Грешка с цвета
E20	Грешка при преминаване/Грешка при поставяне на банкнота/Капакът е отворен или не е затворен правилно
E24	Грешка с ултравиолетовите лъчи

ЗАБЕЛЕЖКА: Ако по време на включване се появят кодове за грешка, започващи с A или P, свържете се с екипа за успех на клиентите на Safescan: www.safescan.com/contact

8. Инструкции за почистване

1 Изключете
захранването

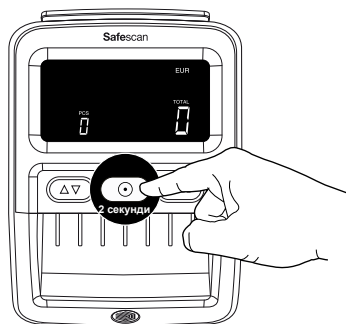

2 Изключете от
контакта

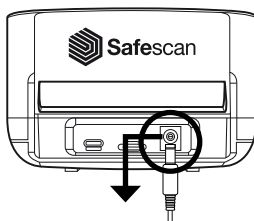

3 Отворете

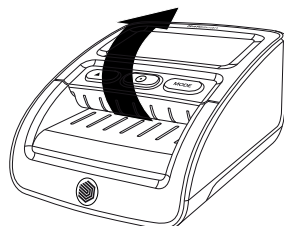

4

Почистете механизма за транспортиране, магнитните глави и сензорите със суха кърпа или памучен тампон/клетка с памучен накрайник (Q-tip).

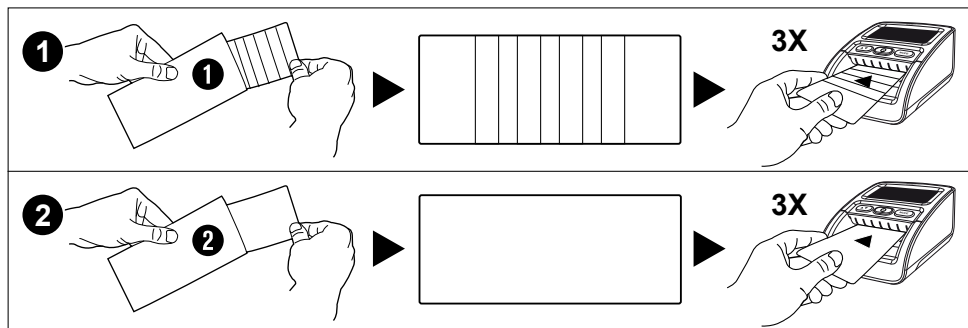
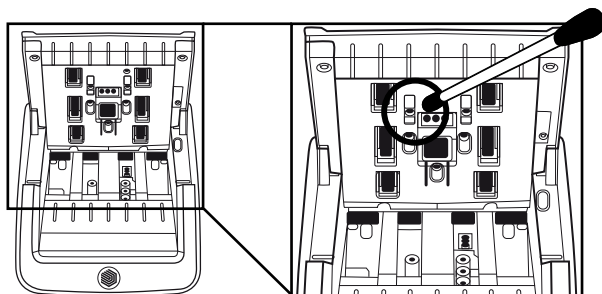

Почистващи карти (по избор) Можете също да използвате почистващите карти за детектора за фалшификати Safescan (№ на част 136-0545) за почистване на ролковите колела и магнитните сензори.

9. Актуализации на валутата

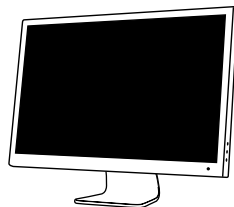
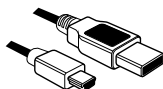
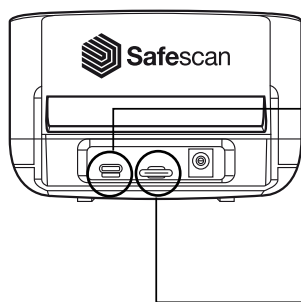

Мини USB кабел
към компютър
(наличен на
safescan.com)



Микро SD
карта

За повече информация
отидете на
[www.safescan.com/
downloads](http://www.safescan.com/downloads)

10. Аксесоари

10.1. Презареждаема батерия Safescan LB-105

1

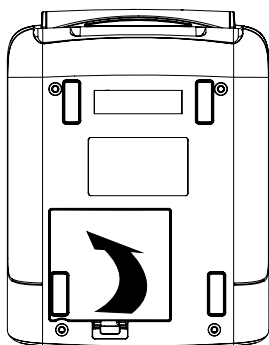

2

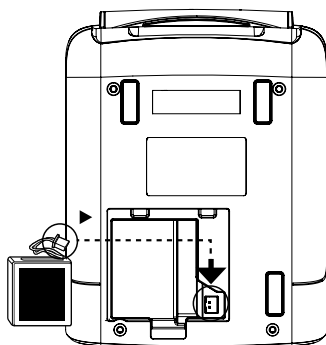

3

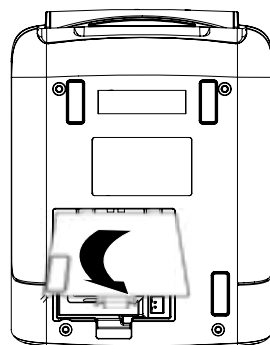

10.2. Информация на дисплея в режимите на откриване

Състоянието на батерията се показва през първите 5 секунди по време на стартирането на устройството.

При свързан адаптер



При работа на батерия

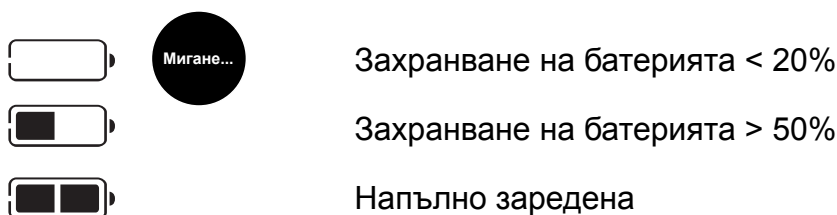

10.3. Устройство за подреждане на банкноти

За Safescan 155-S е налично устройство за подреждане на банкноти като опционален аксесоар: Safescan RS-100. Това устройство за подреждане може да се използва за откриване, броене и подреждане на банкноти едновременно. Банкнотите ще се съхраняват прилежно в устройството за подреждане до момента, в който ще можете да извадите цялата купчина наведнъж след преброяването. Устройството за подреждане може да съдържа до 20 банкноти.

1. Премахнете водача за извеждане на банкнотите от устройството.

Водач за извеждане на банкнотите

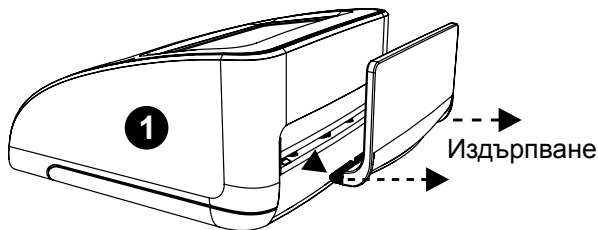

2. Дръжте устройството за подреждане на мястото при задната част на устройството със „зъбите“ обърнати напред и хоризонтално.

Устройство за подреждане на банкноти



3. Натиснете устройството за подреждане навътре в слота. Устройството за подреждане е готово за използване.

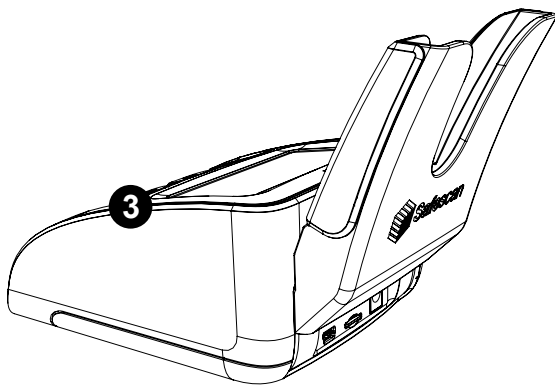

11. Предпазни мерки за безопасност

Safescan 155-S

ПРЕДУПРЕЖДЕНИЕ! Изгаряния, електрически удар и опасност от пожар поради късо съединение. Риск от сериозно нараняване



- Никога не използвайте повреден захранващ адаптер/ захранващ кабел.
- Винаги използвайте само предоставения захранващ адаптер.
- Никога не излагайте устройството, захранващия адаптер или захранващия кабел на течности или влага.
- Никога не докосвайте и не свързвайте/изключвайте захранващия адаптер с мокри ръце.
- Винаги изключвайте устройството от контакта, ако искате да го преместите на друга позиция.
- Винаги дръжте щепсела, когато изключвате устройството от контакта, и никога не дърпайте кабела.
- Никога не разливайте течности или химически (почистващи) препарати върху устройството.
- Ако течност се разлее върху устройството, винаги изключвайте захранването от контакта, изваждайте батерията (когато е монтирана) и се свързвайте със Safescan за помощ.

ВНИМАНИЕ! Повреда



- За да се избегне изтичане. Премахнете батерията от устройството в случай на продължително неизползване или съхранение.
- Тази машина съдържа въртящи се части. Никога не докосвайте движещите се части, когато машината е **ВКЛЮЧЕНА**.
- Уверете се, че няма попаднали чужди предмети (монети, кламери, телчета) в машината; те могат да блокират механичните части и сензорите на машината и да ги повредят или счупят, като така ще анулират гаранцията ви.

ЗАБЕЛЕЖКА! Риск от повреда на устройството



- Уверете се, че в устройството няма да попадне чужд предмет.
- Никога не разглобявайте устройството.
- Не използвайте машината в прашна или мръсна среда, тъй като това ще доведе до неизправност на сензора.
- Ако машината не се използва за дълъг период от време, изключете щепсела от контакта, за да избегнете възможна повреда на оборудването.

БАТЕРИЯ LB-105 (опционален аксесоар)

ПРЕДУПРЕЖДЕНИЕ! Изгаряния, опасност от пожар и отравяне. Риск от сериозно нараняване



- Дръжте батерията далеч от огън, топлина и вода
- Винаги избягвайте да докосвате батерията с голи ръце, когато батерията е корозирала или когато е имало изтичане.

ВНИМАНИЕ! Повреда, замърсяване



- За да се избегне изтичане. Премахнете батерията от устройството в случай на продължително неизползване или съхранение.
- За да се избегне замърсяване. Изхвърляйте батериите в съответствие с местните разпоредби.

12. Спецификации

Поддържани валути: EUR, GBP, CHF, SEK, NOK, DKK, PLN, CZK, RON, SCT, NIR, HUF, BGN

В зависимост от инсталирания пакет валути. Вижте www.safescan.com за наличност)

Режими на броене: Режим на деноминация

Режим на добавяне (режим на броене)

Скорост на откриване: 1 секунда

Откриване на елементи на банкнотите: MG, MT, IR, цвят, качество на хартията, воден знак, дължина, дебелина,

Захранващ адаптер: 12 V, 12 W, 1 A

Работно напрежение на мрежата: 100 – 240 V – 50/60 Hz 0,4 A максимум

Консумация на захранване: По-малко от 10 W

Размери (Ш x Д x В): 120 x 156 x 76 mm

Safescan® е регистрирана търговска марка на Solid Control Holding B.V.

Никоя част от това ръководство не може да бъде възпроизвеждана под каквато и да е форма чрез печат, копие или по какъвто и да е друг начин без предварително писмено разрешение от Solid Control Holding B.V. Solid Control Holding B.V. си запазва всички права върху интелектуална и индустриална собственост, като например всяко и всички техни права върху патенти, търговски марки, дизайни, производства, възпроизвеждания, използвания и продажби. Цялата информация в това ръководство подлежи на промяна без предизвестие. Solid Control Holding B.V. не носи отговорност по никакъв начин за информацията, предоставена в този каталог.

221

Safescan®

www.safescan.com
info@safescan.com

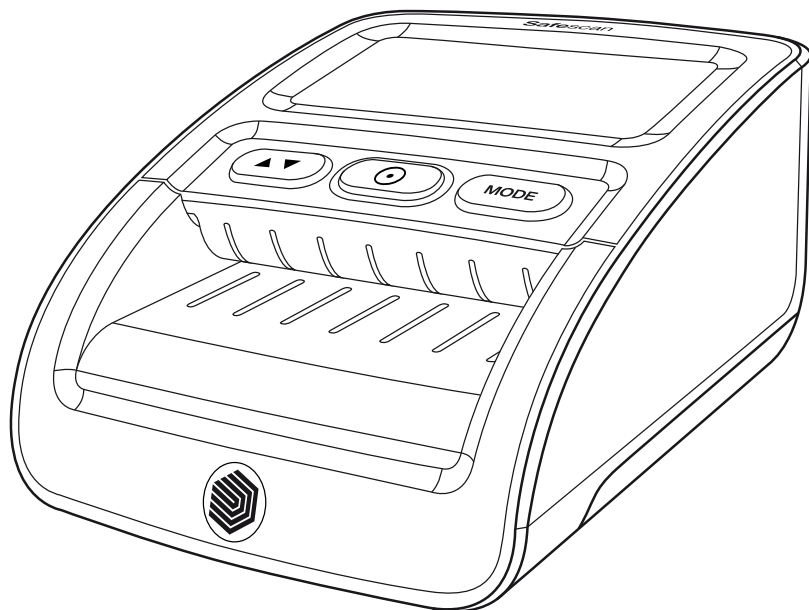

Uživatelská příručka

Čeština

155-S Automatický detektor padělků



Verze pro tisk

[Kliknutím sem](#) otevřete verzi příručky ve zvoleném jazyce vhodnou pro tisk.

1. Obsah balení

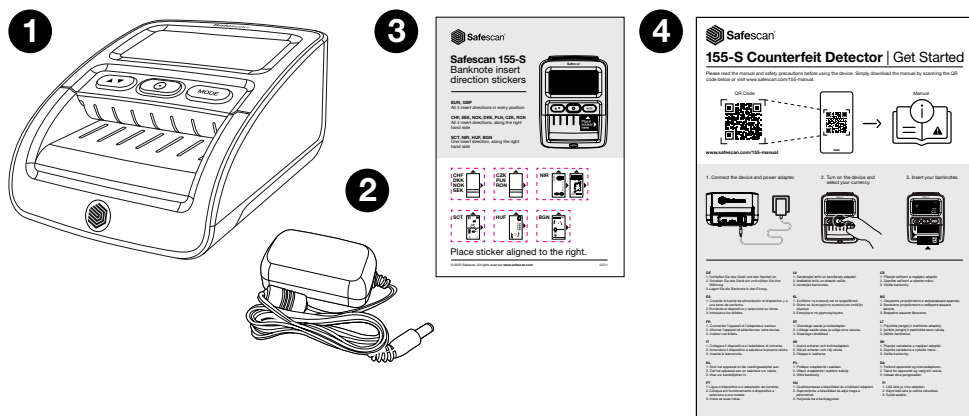

1. Safescan 155-S
2. Napájecí adaptér
3. Štítek popisující směr vložení bankovek
4. Prospekt "Začínáme"/Bezpečnostní pokyny

2. Zapnutí - Pohotovostní režim

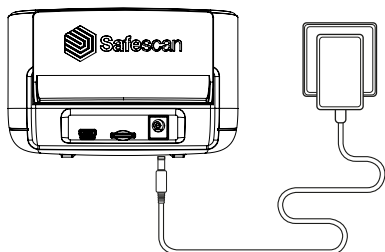

Připojte napájecí adaptér k zařízení a zapojte jej do zásuvky.

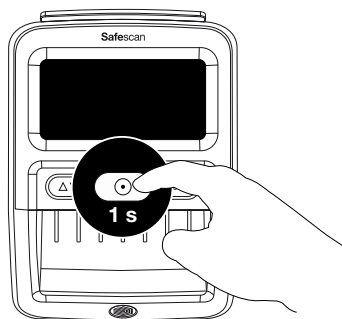



Stisknutím tlačítka  přibližně na 1 sekundu zapnete detektor.

POZNÁMKA: Pokud se zařízení nepoužívá, po 30 sekundách přejde do pohotovostního režimu. Modré světlo bude nadále svítit. Jedním stisknutím tlačítka  zařízení aktivujete. Po vložení bankovky se detektor automaticky aktivuje.

3. Nastavení zařízení

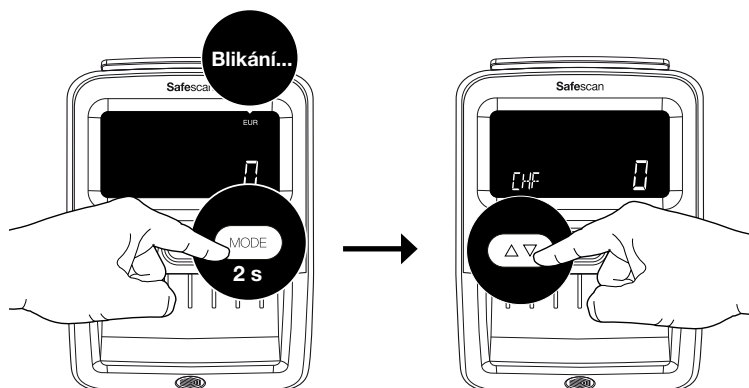
3.1. Výběr měny



Zvolte měnu stisknutím tlačítka  na 2 sekundy. Indikátor měny začne blikat. Opakovaně stiskněte , dokud se neobjeví požadovaná měna*. Počkejte 2 sekundy; vybraná měna přestane blikat pro potvrzení výběru.

POZNÁMKA: Měny EUR a GBP jsou zobrazeny v pravém horním rohu obrazovky, všechny ostatní měny jsou zobrazeny v levém dolním rohu.

3.2. Směr výstupu bankovek

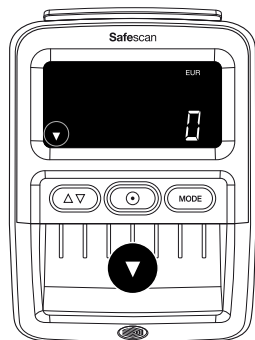

1

Výchozí nastavení: Výstup bankovek zepředu. Nastavte směr výstupu bankovek stisknutím tlačítka  na 2 sekundy.

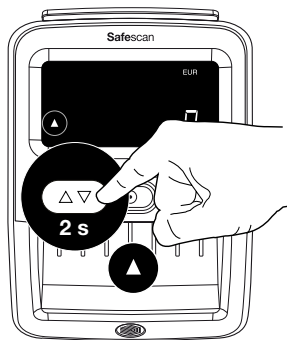

2

Výstup bankovek zezadu.

Poznámka:

Doporučuje se odstranit vodičko pro výstup bankovek, pokud je zvolen výstup bankovek zezadu. Pokyny k odstranění vodička bankovek naleznete v kapitole 5.

Poznámka 2:

Výstup bankovek zezadu funguje nejlépe s volitelným zásobníkem bankovek RS-100. RS-100 položka 112-0695, více informací naleznete na adrese safescan.com.

4. Displej a ovládání

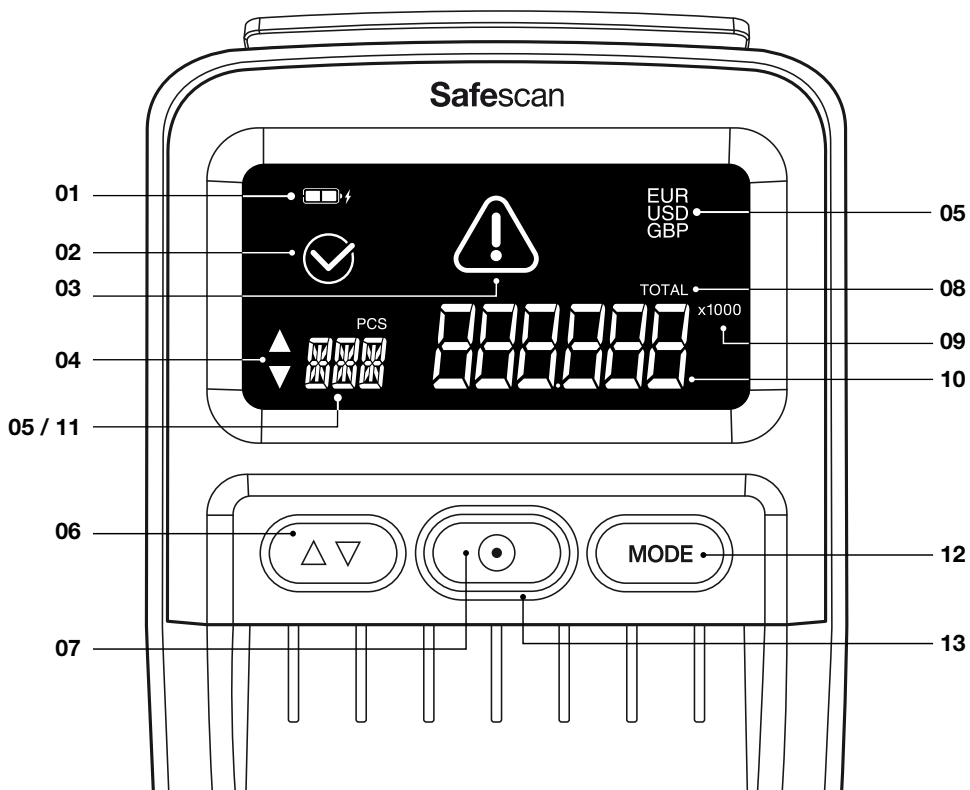

01. Ukazatel stavu baterie (pokud je baterie vložena)
02. Ikona správně detekované bankovky
03. Ikona chybové zprávy
04. Ukazatel směru výstupu bankovek
05. Aktivovaná měna
06. Dlouhé stisknutí: Výběr směru výstupu bankovek
Krátké stisknutí: V režimu výběru měny: Přepínání mezi měnami. V režimu Add (Přidat): Zobrazuje výsledky počítání
07. Dlouhé stisknutí: ZAP/VYP
Krátké stisknutí: V režimu Add (Přidat): Jednoznačné výsledky počítání, v režimu Sleep (Spánek): Aktivovat provozní režim

08. "Celkem" znamená, že je aktivována funkce ADD (Přidat)
09. Výsledek x100/1000: Pro velké nominální hodnoty specifických měn
10. Celková hodnota zkontrolovaných bankovek (pouze v režimu ADD/Přidat). Nominální hodnota poslední zkontrolované bankovky (pouze v režimu nominální hodnoty)
11. Celkový počet zkontrolovaných bankovek (pouze v režimu ADD/Přidat)
12. Dlouhé stisknutí: Otevřít režim výběru měny
Krátké stisknutí: Změnit provozní režim
13. Modré světlo: Zapnuto/Pohotovostní režim. Červené světlo: Chyba

5. Návod k použití

5.1. Vložení bankovek

Bankovky musí být vloženy správným způsobem, aby bylo možné úspěšně zkontrolovat bezpečnostní prvky. Všechny bankovky musí být vloženy rovně a ve správném směru. Bankovky EUR a GBP lze vložit libovolně (vlevo - uprostřed - vpravo). Všechny ostatní měny musí být vloženy podél pravé strany.

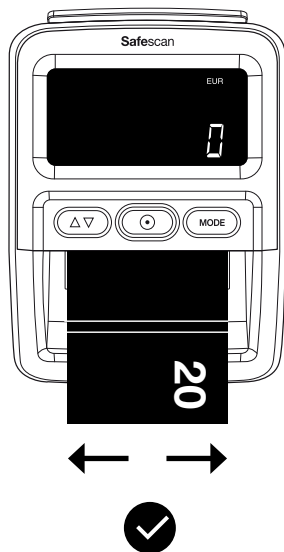

EUR GBP

- Všechny 4 směry vložení
- Libovolně

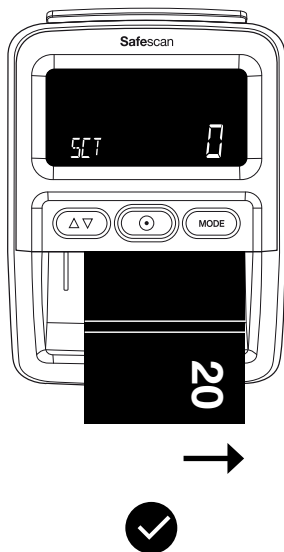

**CHF SEK NOK
DKK PLN CZK
RON**

- Všechny 4 směry vložení
- Podél pravé strany

**SCT NIR HUF
BGN**

- 1 směr vložení
- Podél pravé strany.

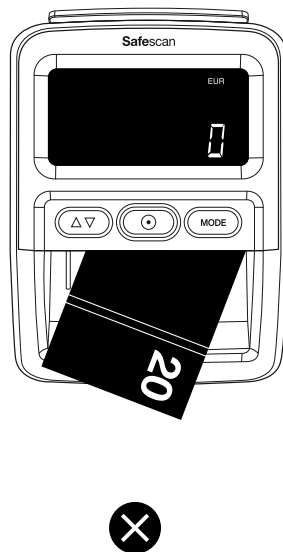

Vyhňte se vkládání bankovek v úhlu, protože by mohlo dojít k chybě nebo zaseknutí.

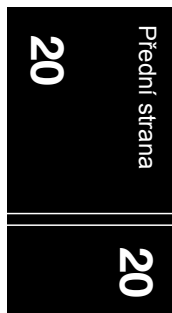

Směr 1

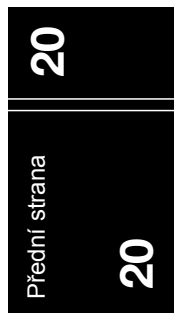

Směr 2



Směr 3



Směr 4

Poznámka: Pomocí přiloženého štítku popisujícího směr vložení bankovek můžete správně vložit jiné bankovky než EUR a GBP.

5.2. Režimy detekce

Zařízení Safescan 155-S nabízí 2 režimy detekce:

Režim nominální hodnoty: Zobrazuje hodnotu poslední ověřené nominální hodnoty na obrazovce.

Režim přidání: Zobrazuje počet a hodnotu ověřených bankovek.

Stisknutím tlačítka  můžete přepínat mezi režimem nominální hodnoty a přidání.

5.3. Režimy detekce zobrazují informace

Režim nominální hodnoty

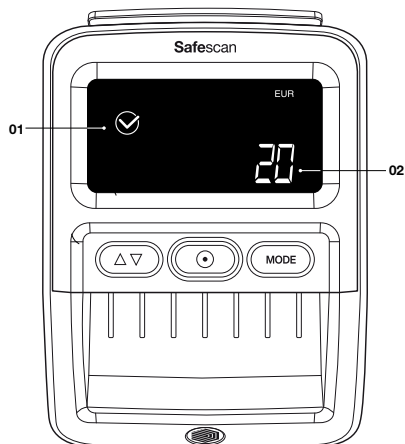

- 01.** Ikona správně ověřené bankovky
- 02.** Nominální hodnota poslední ověřené bankovky

Nominální hodnota bude zobrazena na dobu 2 sekund, poté se opět změní na 0.

Režim přidání

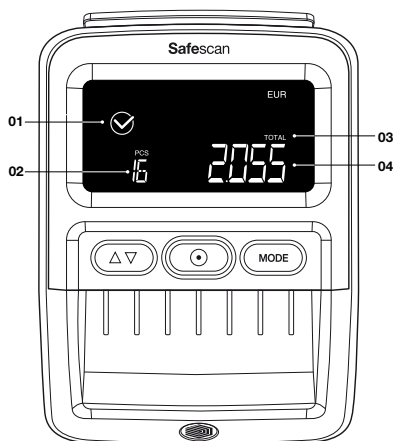

- 01.** Ikona správně ověřené bankovky
- 02.** Celkový počet ověřených bankovek
- 03.** "Celkem" znamená, že je aktivována funkce ADD (Přidat)
- 04.** Celková hodnota ověřených bankovek

Po 30 sekundách se displej přepne do pohotovostního režimu. Výsledek počítání bude uložen až do vypnutí napájení.

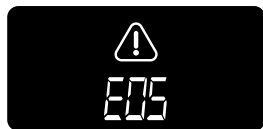

V případě detekce podezřelé bankovky zabliká červené světlo  a třikrát zazní pípnutí. Zobrazí se chybový kód. Informace o chybových zprávách naleznete v kapitole 7.

5.4. Kontrola výsledků počítání

V režimu ADD (Přidat) je možné zobrazit výsledky počítání podle nominální hodnoty.

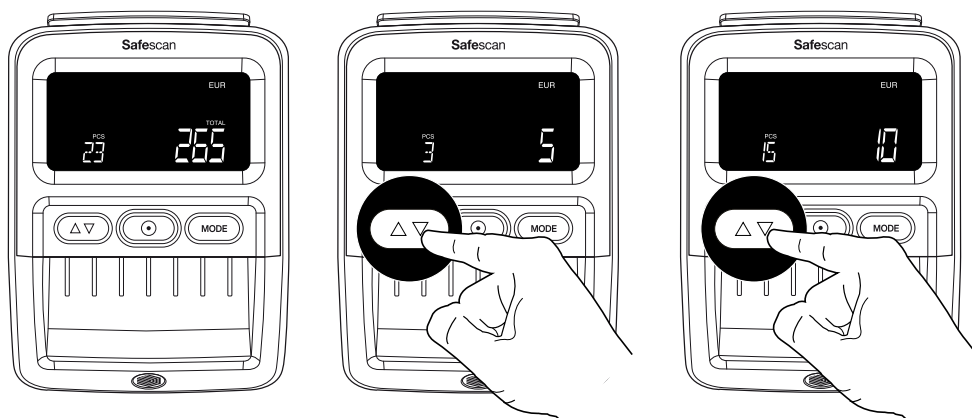

Stisknutím tlačítka  si zobrazíte výsledky podle napočítané nominální hodnoty. Po zobrazení výsledků všech nominálních hodnot zazní dvojité pípnutí.

POZNÁMKA: Tato funkce je k dispozici pouze v režimu ADD (Přidat).

5.5. Mazání výsledků počítání

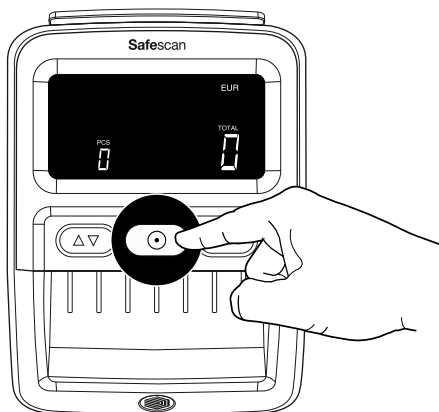

Jedním stisknutím tlačítka  vymažete výsledky počítání.

5.6. Poplašný signál při zjištění padělku VYP a ZAP

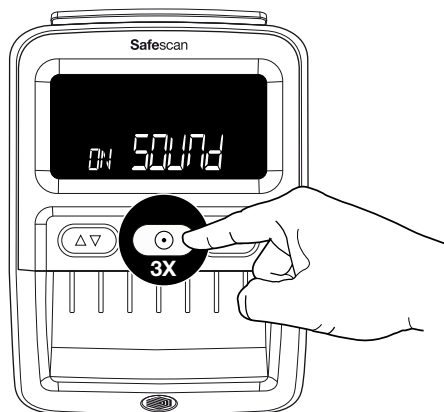

Chcete-li vypnout/zapnout všechny zvuky, včetně poplašného signálu při zjištění padělku, stiskněte třikrát tlačítko .

6. Odstranění vodítka při výstupu bankovek

Vodítko při výstupu bankovek je ve výchozím nastavení namontováno na zařízení 155-S, protože tento díl umožňuje, aby zařízení mělo co nejmenší rozměry. Pokud chcete použít detektor pro počítání většího množství bankovek, je lepší odstranit vodítko při výstupu bankovek, aby bankovky mohly vycházet ze zadní strany (jak je popsáno v kapitole 3.2) Vodítko při výstupu bankovek lze odstranit ve dvou krocích jednoduchým vytažením přídatného zařízení ze zadní strany.

1. Přidrže strany vodička při výstupu bankovek.
2. Vyjímejte díl vodorovně, dokud se neuvolní.
3. Vodičko při výstupu bankovek lze umístit zpět jednoduchým zatlačením do otvoru.

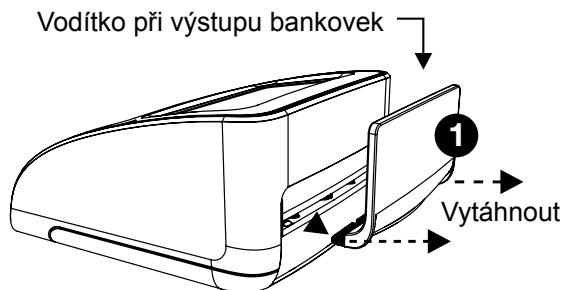

7. Chybové kódy

E01	Chyba délky bankovky
E02/E03	Chyba vlastností magnetického inkoustu
E04/E05	Chyba infračervených vlastností
E06	Chyba tloušťky bankovky/ Chyba vložení dvou bankovek
E07	Šikmě vložená bankovka (bankovna nebyla vložena rovně)
E08	Chyba kovově lesklého proužku / bezpečnostního pruhu
E09/E10/E11/E12	Chyba infračervených vlastností
E14/E22	Chyba barevnosti
E20	Chyba průchodu bankovky / Chyba vložení bankovky / Kryt je otevřený nebo není správně zavřený
E24	Chyba vodoznaku

POZNÁMKA: Pokud se během zapnutí vyskytnou chybové kódy začínající písmenem A nebo P, obraťte se na zákaznickou podporu společnosti Safescan: www.safescan.com/contact

8. Pokyny pro čištění

1 Vypnout

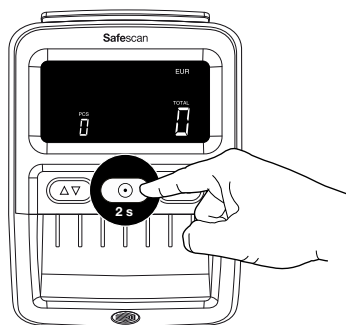

2 Odpojit

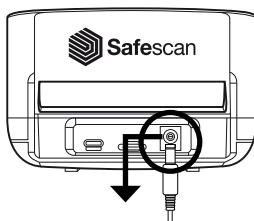

3 Otevřít

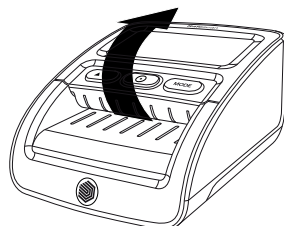

4

Převrtní mechanismus, magnetické hlavy a senzory očistěte suchým hadříkem nebo vatovou tyčinkou.

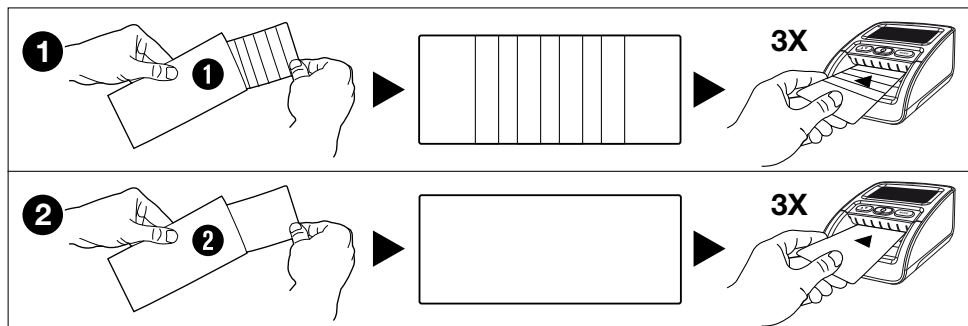
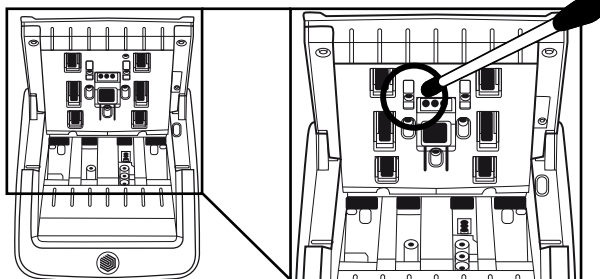

Čistící karty (volitelné příslušenství) Můžete také použít čisticí karty pro detektor padělků Safescan (číslo artiklu 136-0545) pro čištění válečkových koleček a magnetických senzorů.

9. Aktualizace měn

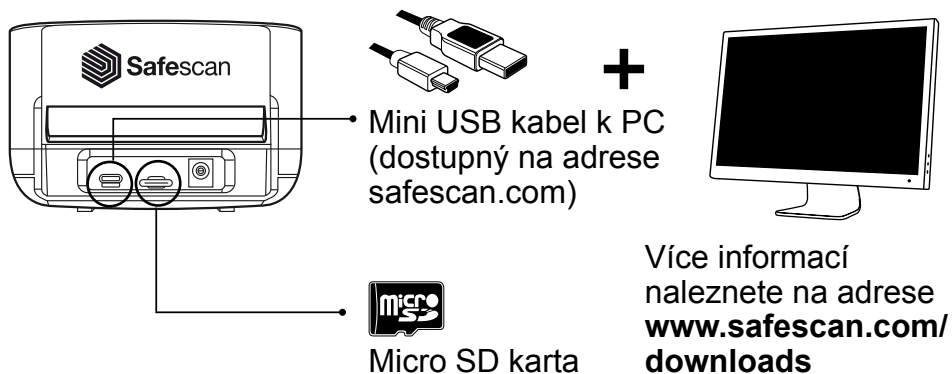

10. Příslušenství

10.1. Dobíjecí baterie Safescan LB-105

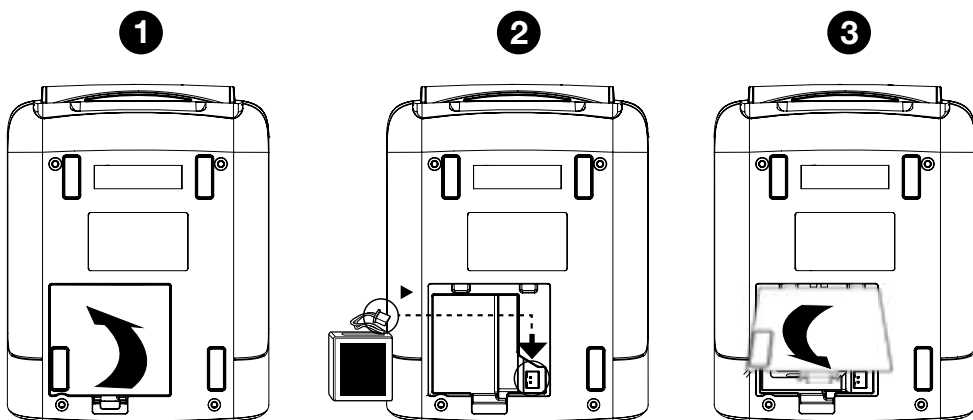

10.2. Režimy detekce zobrazují informace

Stav baterie se zobrazí během prvních 5 sekund během spouštění zařízení.

Adaptér je připojený



Adaptér není připojený

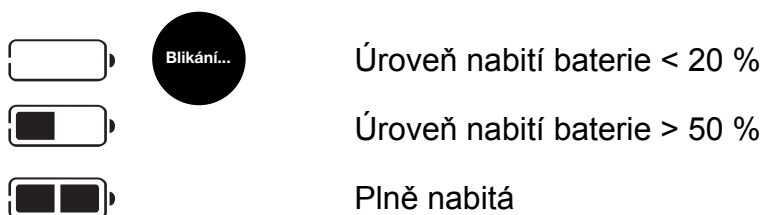

10.3. Zásobník na bankovky

Pro zařízení Safescan 155-S je k dispozici volitelný zásobník bankovek: Safescan RS-100. Tento zásobník lze použít k detekci, počítání a zakládání bankovek současně. Bankovky budou úhledně uloženy v zásobníku, dokud nebudete moci po počítání najednou vyjmout celý svazek. Zásobník může pojmout až 20 bankovek.

1. Vyměňte vodítko při výstupu bankovky ze zařízení.

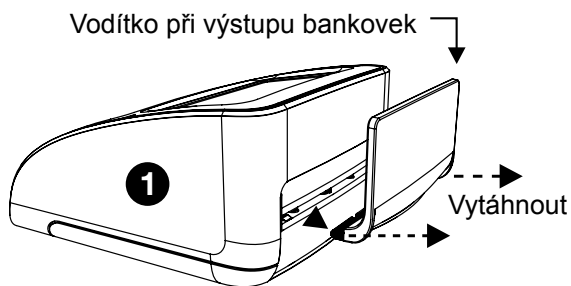

2. Přidržte zásobník u zadní části zařízení s vroubky směřujícími vpřed a vodorovně.

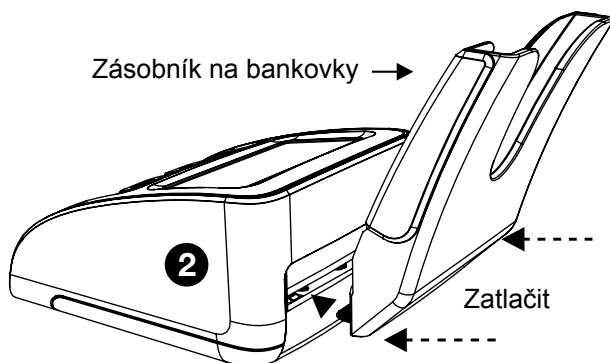

3. Zatlačte zásobník do otvoru. Zařízení je připraveno k použití.

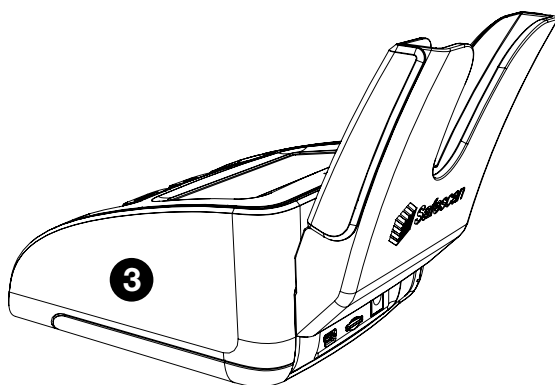

11. Bezpečnostní opatření

Safescan 155-S

UPOZORNĚNÍ! Nebezpečí popálenin, zásahu elektrickým proudem a požáru v důsledku zkratu. Nebezpečí vážného zranění



- Nepoužívejte poškozený napájecí adaptér/napájecí kabel.
- Vždy používejte pouze dodaný napájecí adaptér. Nevystavujte zařízení, napájecí adaptér ani napájecí kabel působení kapalin nebo vlhkosti.
- Nedotýkejte se a nepřipojujte/neodpojujte napájecí adaptér mokřýma rukama.
- Pokud chcete zařízení přesunout na jiné místo, vždy jej odpojte ze zásuvky.
- Při odpojování zařízení ze zásuvky vždy držte zástrčku, nikdy netahejte za kabel.
- Nevylévejte kapaliny nebo chemické (čisticí) prostředky na zařízení.
- Pokud se na zařízení rozlije kapalina, odpojte kabel ze zásuvky, vyjměte baterii (je-li vložena) a požádejte společnost Safescan o pomoc.

POZOR! Poškození



- Aby nedošlo k úniku, vyjměte baterii ze zařízení v případě dlouhodobého nepoužívání nebo skladování.
- Toto zařízení obsahuje rotující části. Nikdy se nedotýkejte pohyblivých částí, když je zařízení zapnuté.
- Zajistěte, aby do zařízení nepadaly cizí předměty (mince, sponky, svorky), které by mohly zablokovat, poškodit nebo rozbít mechanické části a čidla zařízení a které by anulovaly záruku.

UPOZORNĚNÍ! Nebezpečí poškození zařízení



- Dbejte na to, aby se do zařízení nedostal žádný cizí předmět.
- Zařízení nikdy nerozebírejte.
- Nepoužívejte zařízení v prašném nebo špinavém prostředí, protože by tím došlo k poškození čidla.
- Pokud zařízení delší dobu nepoužíváte, vytáhněte zástrčku ze zásuvky, aby nedošlo k případnému poškození zařízení.

BATERIE LB-105 (volitelné příslušenství)

UPOZORNĚNÍ! Nebezpečí popálenin, požáru a otravy. Nebezpečí vážného zranění



- Baterii vždy uchovávejte mimo dosah ohně, tepla a vody
- Nedotýkejte se baterie holýma rukama, pokud je baterie zkorodovaná nebo pokud došlo k úniku.

POZOR! Poškození, znečištění



- Aby nedošlo k úniku, vyjměte baterii ze zařízení v případě dlouhodobého nepoužívání nebo skladování.
- Aby nedošlo k znečištění, zlikvidujte baterii v souladu s místními předpisy.

12. Specifikace

Podporované měny: EUR, GBP, CHF, SEK, NOK, DKK, PLN, CZK, RON, SCT, NIR, HUF, BGN

V závislosti na nainstalovaném balíčku měn. Dostupnost naleznete na adrese www.safescan.com)

Režimy počítání: Režim nominální hodnoty
Režim přidání (režim počítání)

Rychlost detekce: 1 sekunda

Detekce vlastností bankovek: MG, MT, IR, barva, kvalita papíru, vodoznak, délka, tloušťka,

Napájecí adaptér: 12 V, 12 W, 1 A

Provozní napětí sítě: 100-240 V - 50/60 Hz 0,4 A Max

Spotřeba energie: Méně než 10 W

Rozměry (š x h x v): 120 x 156 x 76 mm

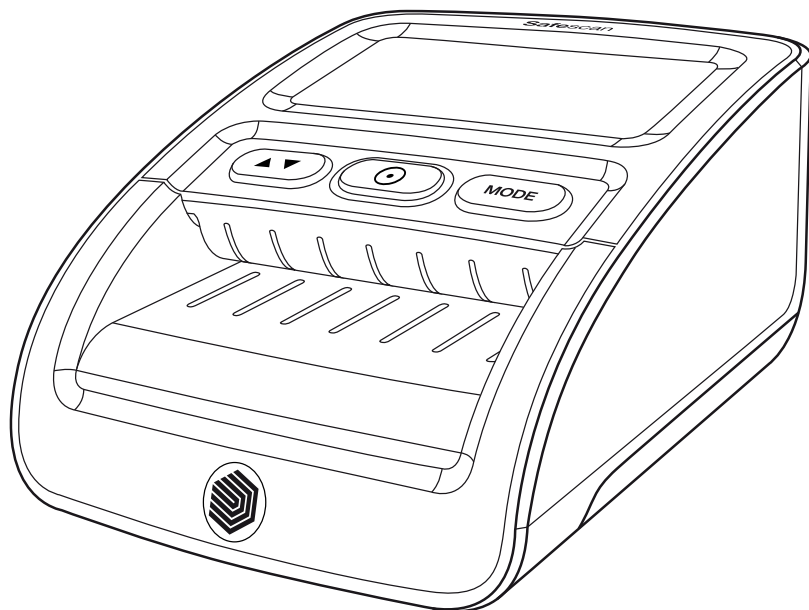

Brugermanual

Dansk

155-S Forfalskningsdetektor



Printbar version

[Klik her](#) for at åbne en printbar version af manualen på det valgte sprog.

1. Pakkens indhold

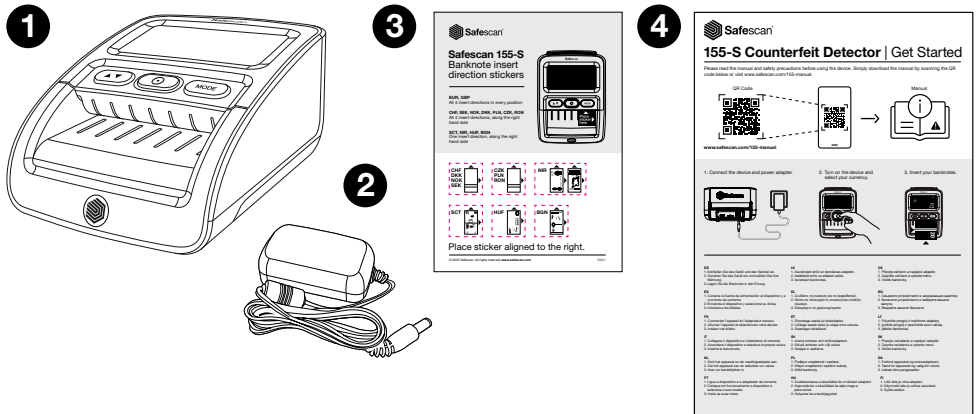

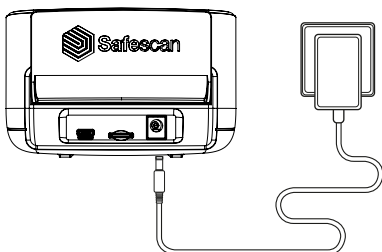

1. Safescan 155-S
2. Strømadapter
3. Retningsmærkat for indsættelse af pengesedler
4. Kom godt i gang-folders/Sikkerhedsinstruktioner

2. Tændt tilstand og standby-tilstand

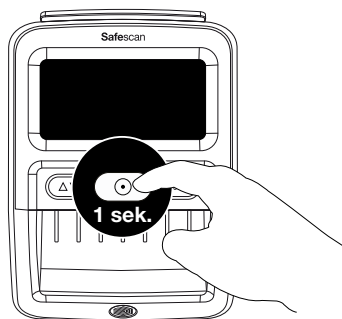

Tilslut strømadapteren til enheden, og sæt den i stikkontakten





Tryk på tasten  i ca. 1 sekund for at tænde for detektoren.

BEMÆRK: Når den ikke er i brug, går skærmen i standby-tilstand efter 30 sekunder. Det blå lys forbliver tændt. Tryk på tasten  én gang for at aktivere. Når en pengeseddel indsættes, aktiveres detektoren automatisk.

3. Konfigurer din enhed

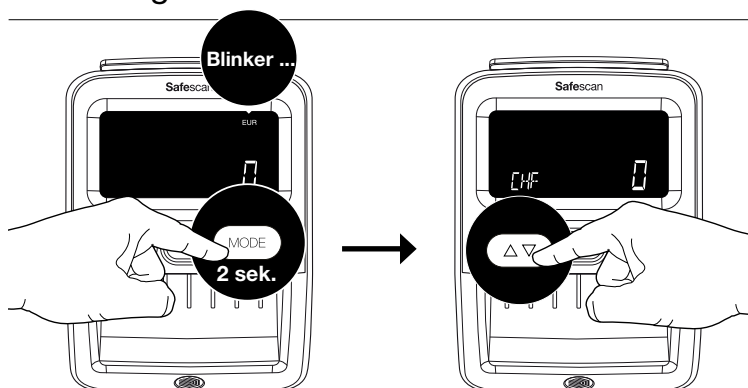
3.1. Valg af valuta



Vælg din valuta ved at trykke på tasten  i 2 sekunder. Valutaindikatoren begynder at blinke. Tryk på  gentagne gange, indtil du har fundet den ønskede valuta*. Vent i 2 sekunder, og den valgte valuta holder op med at blinke for at bekræfte valget.

BEMÆRK: Valutaerne EUR og GBP vises i øverste højre side af skærmen, og alle andre valutaer vises i nederste venstre hjørne.

3.2. Udgangsretning for pengesedler

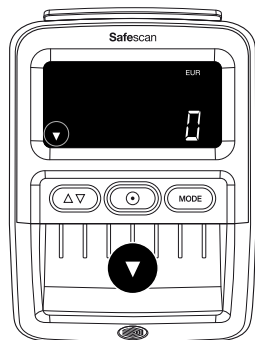

1

Standard: Penge-seddeludgang foran. Indstil udgangsretningen for pengesedlerne ved at trykke på tasten  i 2 sekunder.



2

Udgang for pengesedler bagtil.

Bemærk: Det anbefales at fjerne styret for pengeseddeludgangen, hvis pengeseddeludgangen bagtil er valgt. For at fjerne pengeseddelstyret. Se kapitel 5.

Note 2 : Udgangen på bagsiden fungerer bedst med den valgfri RS-100-pengeseddelstaber. RS-100 Artikel112-0695, se safescan.com for flere detaljer.

4. Skærm og kontrolltaster

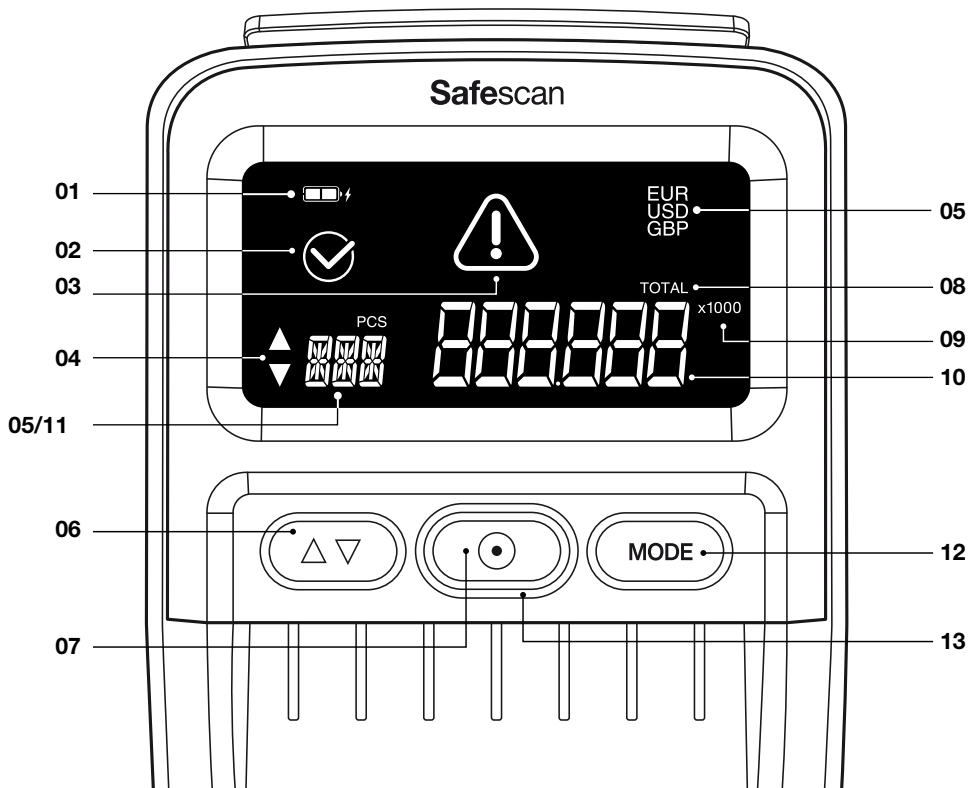

- 01.** Batteristatusindikator (når batteriet er isat)
- 02.** Ikon for korrekt detekteret pengeseddel
- 03.** Fejlmeddelesesikon
- 04.** Retningsindikator for udgang for pengesedler
- 05.** Aktiveret valuta
- 06.** Langt tryk: Valg af retning for pengeseddeludgang
Kort tryk: I tilstanden til valg af valuta: Skift igennem valutaerne.
I tilstanden Tilføj: Viser optællingsresultater
- 07.** Langt tryk: TÆND/SLUK
Kort tryk: I Tilføj-tilstand: Ryd tælleresultater, i dvale: Aktivér driftstilstand

- 08. Total angiver, at TILFØJ-funktionen er aktiveret
- 09. Indikation x100/1000: For store pålydende værdier af specifikke valutaer
- 10. Samlet værdi af scannede pengesedler (kun i TILFØJ-tilstand). Pålydende værdi af sidst scannede pengeseddel (kun i tilstanden Pålydende værdi)
- 11. Samlet antal scannede pengesedler (kun i TILFØJ-tilstand)
- 12. Langt tryk: Åbn tilstanden til valg af valuta
Kort tryk: Skift driftstilstand
- 13. Blåt lys: TIL/standby. Rødt lys: Fejl

5. Betjeningsvejledning

5.1. Indsætning af pengesedler

Pengesedler skal indføres på den korrekte måde for at kunne scanne sikkerhedsfunktionerne. Alle pengesedler skal indføres lige og i den eller de korrekte indføringsretning(er). Valutaerne EUR og GBP kan indføres i alle positioner (venstre – midt – højre). Alle andre valutaer skal indføres langs højre side.

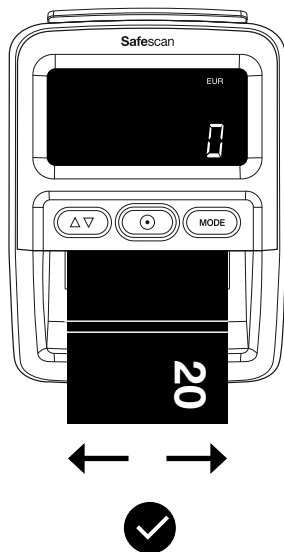
**EUR GBP**

- Alle 4 indføringsretninger
- Enhver position

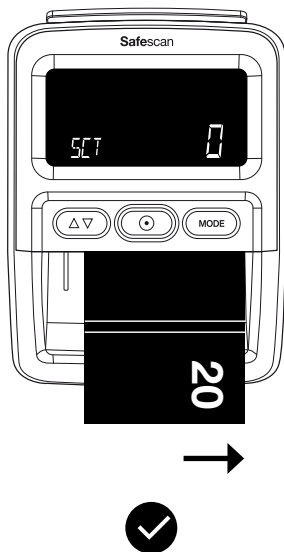
**CHF SEK NOK
DKK PLN CZK
RON**

- Alle 4 indføringsretninger
- Langs højre side

SCT NIR HUF BGN

- Indføringsretning 1
- Langs højre side

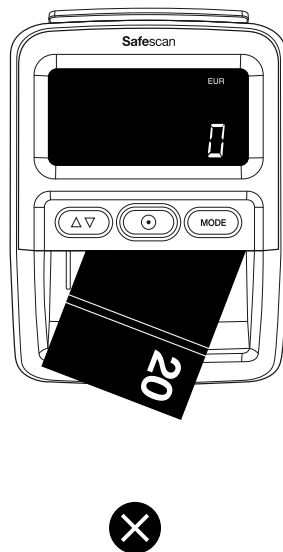

Undgå at indføre pengesedler på skrå, da det vil føre til fejl og pengeseddelstop.

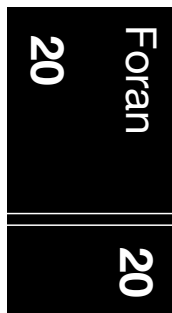

Retning 1

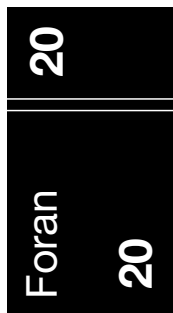

Retning 2



Retning 3



Retning 4

Bemærk: Du kan bruge det medfølgende pengeseddelmærkat til at justere andre valutaer end EUR og GBP.

5.2. Detektionstilstande

Safescan 155-S har 2 detektionstilstande:

Pålydende tilstand: Viser værdien af den sidst verificerede pålydende værdi på skærmen.

Tilføj-tilstand: Viser antallet og værdien af verificerede pengesedler.

Tryk på  for at skifte mellem tilstanden Pålydende værdi og Tilføj.

5.3. Visningsinformation for registreringstilstande

Pålydende værdi-tilstand

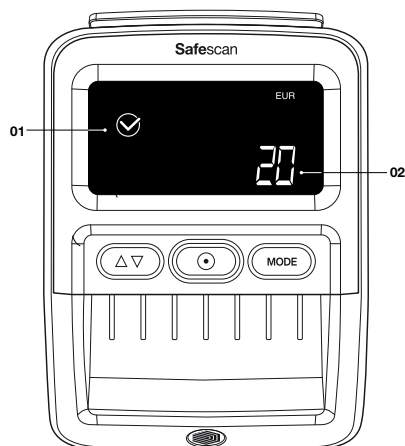

- 01.** Ikon for korrekt verificeret pengeseddel
- 02.** Pålydende værdi af sidste verificerede pengeseddel

Pålydende værdi vil blive vist i 2 sekunder, inden der skiftes tilbage til 0.

Tilføj-tilstand

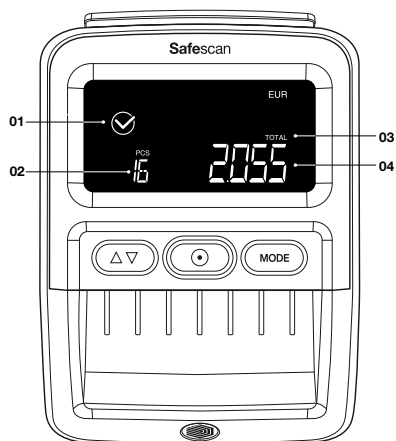

- 01.** Ikon for korrekt verificeret pengeseddel
- 02.** Samlet antal af verificerede pengesedler
- 03.** Total angiver, at TILFØJ-funktionen er aktiveret
- 04.** Samlet værdi af verificerede pengesedler

Efter 30 sekunder går skærmen i standby-tilstand. Tællerresultatet vil blive gemt, indtil strømmen slukkes.

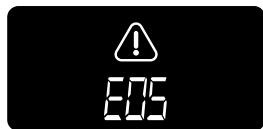

Når en formodet pengeseddel detekteres, blinker et rødt lys  og der lyder et bip 3 gange. En fejlkode vil blive vist. For fejlmeddelelser henvises til kapitel 7.

5.4. Kontrollér resultat af optælling

I TILFØJ-tilstand er det muligt at se optællingsresultaterne pr. pålydende værdi.

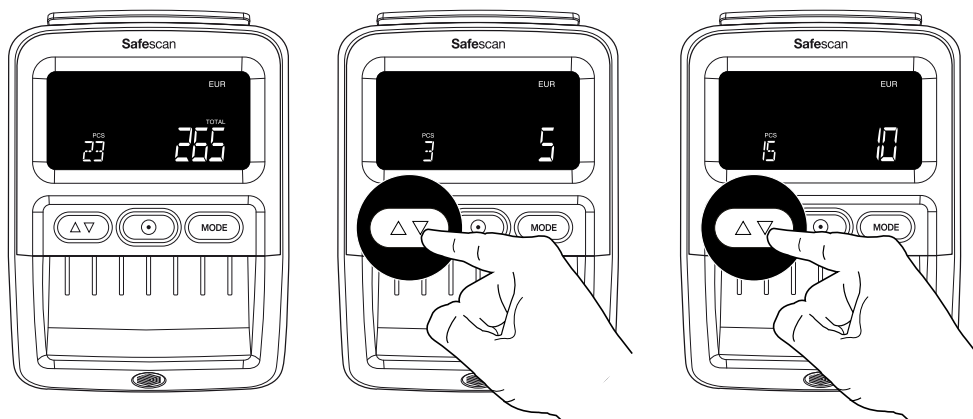

Tryk på knappen  for at se resultaterne pr. optalt pålydende værdi. Et dobbelt bip vil høres, når resultaterne for alle pålydende værdier er blevet vist.

BEMÆRK: Kun tilgængelig i TILFØJ-tilstand.

5.5. Ryd resultater for optællinger

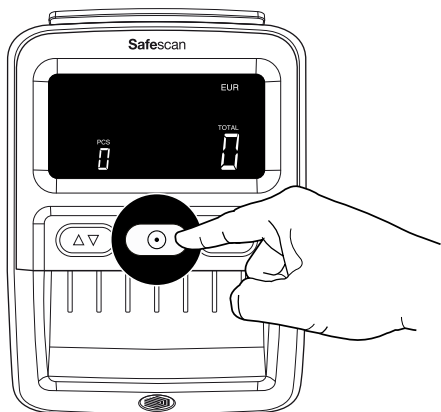

Tryk på tasten  én gang for at rydde optællingsresultaterne.

5.6. Lyd for forfalskningsalarm FRA og TIL

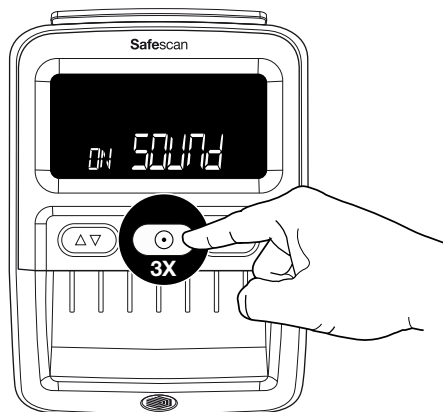

Tryk på tasten  3 gange for at slå alle lyde fra/til, inklusive forfalskningsalarmen.

6. Fjernelse af styret til pengeseddeludgangen

Styret til pengeseddeludgangen er monteret på 155-S som standard, da denne del gør, at enheden fylder mindst muligt. Hvis du vil bruge detektoren til at tælle større mængder pengesedler, er det bedre at fjerne styret til pengeseddeludgangen, så pengesedlerne kan komme ud fra bagsiden (som beskrevet i kapitel 3.2) Styret til pengeseddeludgangen kan fjernes ved blot at trække den ud fra holderen på bagsiden i 2 trin.

1. Hold fast i siderne af styret til pengeseddeludgangen.
2. Træk delen ud vandret, indtil den går løs.
3. Styret til pengeseddeludgangen kan sættes tilbage igen ved blot at skubbe det tilbage i hullerne.

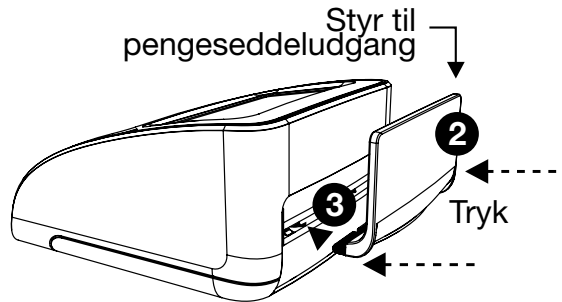
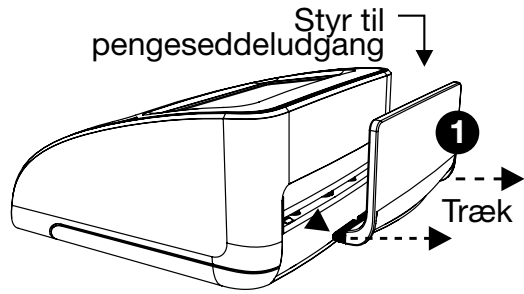

7. Fejlkoder

E01	Fejl ved længde af pengeseddel
E02/E03	Fejl ved egenskaber for magnetisk blæk
E04/E05	Fejl ved infrarøde egenskaber
E06	Fejl ved tykkelse på pengeseddel/dobbelt pengeseddel
E07	Skrå pengeseddel (sedlen blev ikke indsat lige)
E08	Fejl i metaltråd/sikkerhedsstrimmel
E09/E10/E11/E12	Infrarød fejl
E14/E22	Farvefejl
E20	Passeringsfejl/fejl ved indføring af pengeseddel/låget er åbent eller ikke lukket korrekt
E24	UV-fejl

BEMÆRK: Hvis der opstår fejlkoder, der starter med A eller P under opstart, skal du kontakte Safescan Customer Success Team: www.safescan.com/contact

8. Rengøringsvejledning

1 Sluk

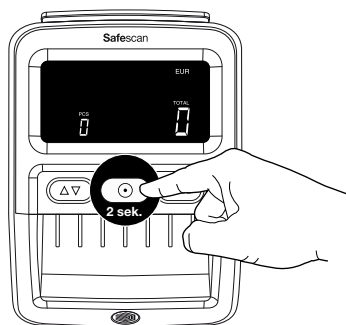

2 Tag stikket ud

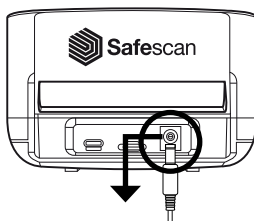

3 Åbn

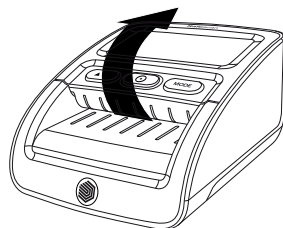

4

Rengør transportmekanismen, magnethoveder og sensorer med en tør klud eller vatpind.

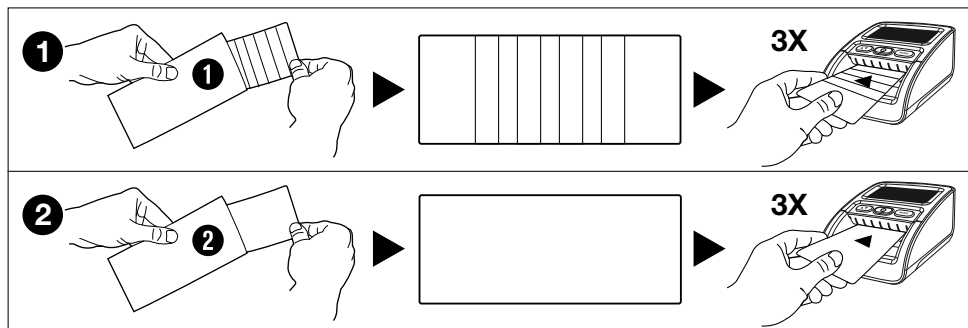
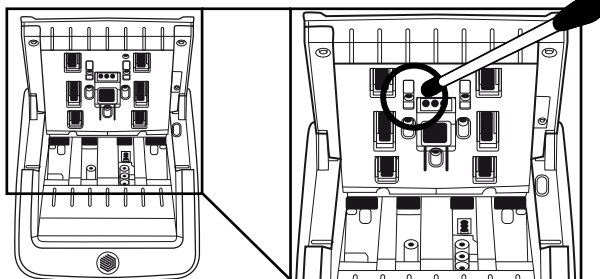

Rensekort (valgfrit). Du kan også bruge Safescans renseskort til forfalskningsdetektoren (artikel nr.: 136-0545) for at rense rullehjulene og de magnetiske sensorer.

9. Valutaopdateringer

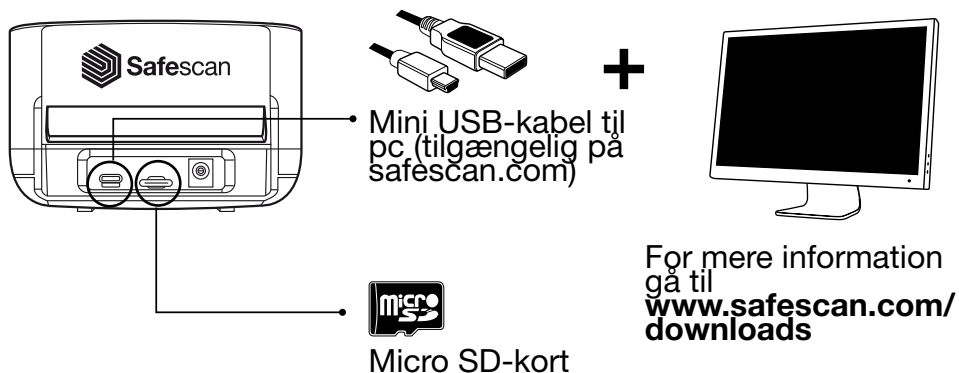

10. Tilbehør

10.1. Safescan LB-105 genopladeligt batteri

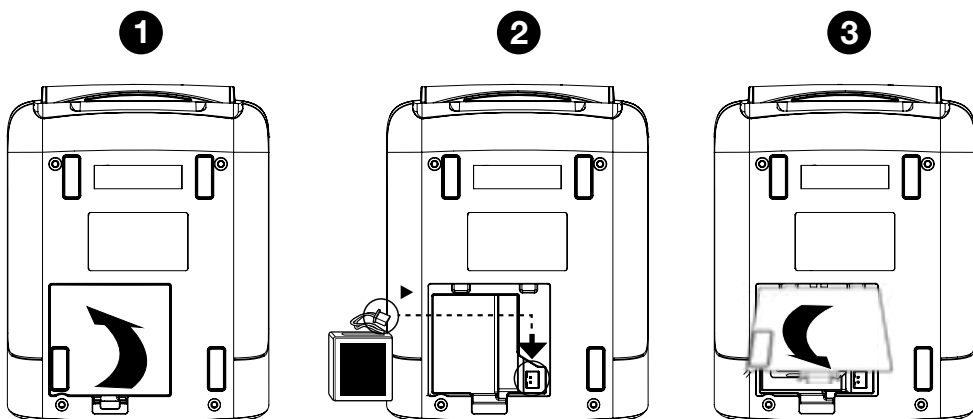

10.2. Visningsinformation for registreringstilstande

Batteristatussen vises i de første 5 sekunder under opstart af enheden.

Adapter tilsluttet

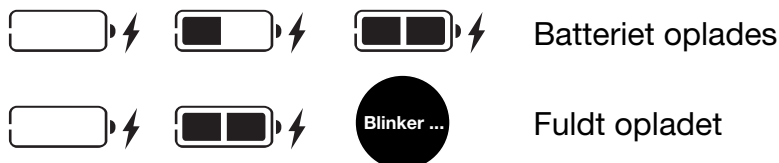

På batteri



10.3. Pengeseddelstabler

Til Safescan 155-S er pengeseddelstableren tilgængelig som valgfrit ekstraudstyr: Safescan RS-100. Denne stabler kan bruges til at detektere, tælle og stable pengesedler på samme tid. Pengesedlerne bliver pænt opbevaret i stableren, indtil du kan tage hele stakken ud på én gang efter optællingen. Stableren kan indeholde op til 20 pengesedler.

1. Fjern styret til pengeseddeludgangen fra enheden.

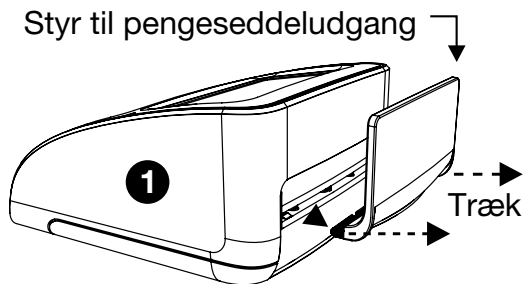

2. Hold stableren på plads på bagsiden af enheden med 'tænderne' vendt frem og vandret.

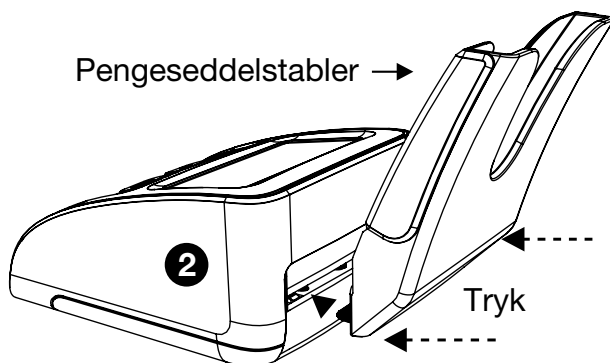

3. Skub stableren ind i åbningen. Stableren er klar til brug.

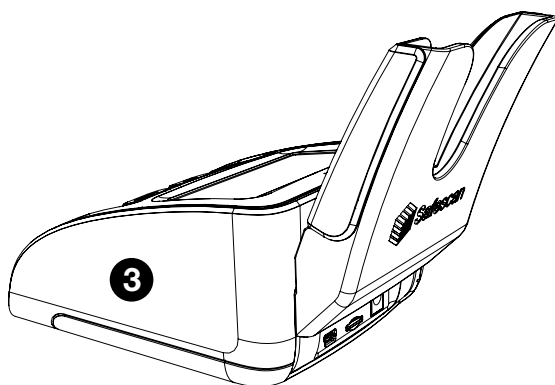

11. Sikkerhedsforanstaltninger

Safescan 155-S

ADVARSEL! Forbrændinger, elektrisk stød og brandfare på grund af kortslutning. Risiko for alvorlig skade



- Brug aldrig en beskadiget strømadapter/strømledning.
- Brug altid kun den medfølgende strømadapter.
- Udsæt aldrig enheden, strømadapteren eller strømledningen for væsker eller fugt.
- Rør og tilslut/frakobl aldrig strømadapteren med våde hænder.
- Tag altid enheden ud af stikkontakten, hvis du ønsker at flytte den til en anden position.
- Hold altid i stikket, når du tager enhedens stik ud af stikkontakten, og træk aldrig i ledningen.
- Spild aldrig væsker eller kemiske rengøringsmidler på enheden.
- Hvis der spildes væske på enheden, skal du altid slukke for strømmen på stikkontakten, fjerne batteriet (hvis det er installeret) og kontakte Safescan for at få hjælp.

ADVARSEL! Skade



- For at undgå lækage. Fjern batteriet fra enheden i tilfælde af, at du ikke skal bruge den i lang tid eller ved opbevaring.
- Denne maskine indeholder roterende dele. Rør aldrig de bevægelige dele, når maskinen er tændt.
- Sørg for, at ingen fremmedlegemer (mønter, papirclips, hæftteklammer) kommer ind i maskinen, da disse kan blokere mekaniske dele og maskinens sensorer og beskadige eller brække dem, og dette vil ugyldiggøre din garanti.

ADVARSEL! Risiko for beskadigelse af enheden



- Sørg for, at der ikke kommer fremmedlegemer ind i enheden.
- Skil aldrig enheden ad.
- Brug ikke maskinen i støvede eller snavsede omgivelser, da dette vil føre til sensorfejl.

- Hvis maskinen ikke bruges i længere tid, skal du tage stikket ud af stikkontakten for at undgå mulig beskadigelse af udstyret.

BATTERI LB-105 (valgfrit tilbehør)

ADVARSEL! Forbrændinger, brandfare og forgiftning. Risiko for alvorlig skade



- Hold altid batterierne på afstand af ild, varme og vand
- Undgå altid at røre ved batteriet med dine bare hænder, hvis batteriet er korroderet, eller hvis der er opstået lækage.

ADVARSEL! Skader, forurening



- For at undgå lækage. Fjern batteriet fra enheden i tilfælde af, at du ikke skal bruge det i lang tid eller ved opbevaring.
- For at undgå forurening. Bortskaf batterier i henhold til lokale regler.

12. Specifikationer

Understøttede valutaer:	EUR, GBP, CHF, SEK, NOK, DKK, PLN, CZK, RON, SCT, NIR, HUF, BGN Afhængigt af den installerede valutapakke. Se www.safescan.com for tilgængelighed)
Tælletilstande:	Pålydende værdi-tilstand Tilføj-tilstand (tælletilstand)
Detektionshastighed:	1 sekund
Funktion for pengeseddeldetektion:	MG, MT, IR, farve, papirkvalitet, vandmærke, længde, tykkelse,
Strømadapter:	12 V, 12 watt, 1 A
Netspænding for drift:	100-240 V – 50/60 Hz 0,4 A maks.
Strømforbrug:	Mindre end 10 watt
Dimensioner (B x D x H):	120 x 156 x 76 mm

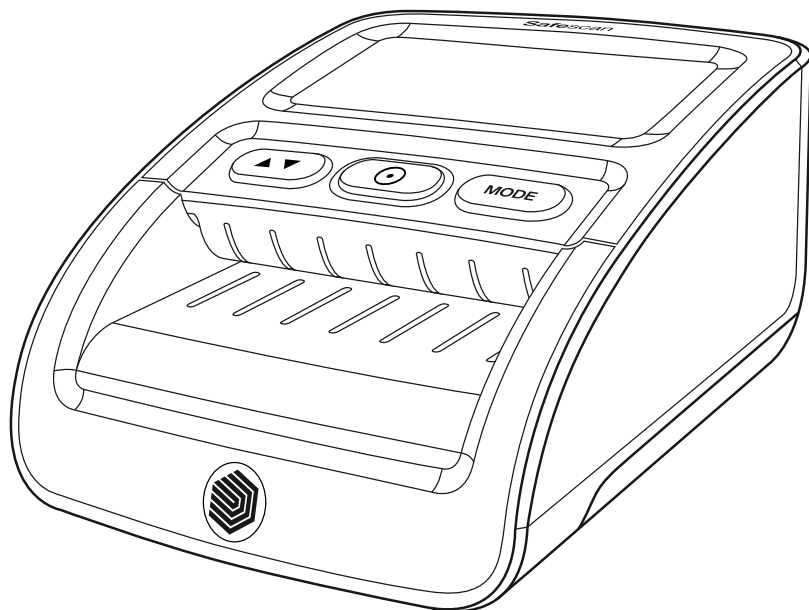

Kasutusjuhend

Eesti keel

155-S Võltsingu detektor

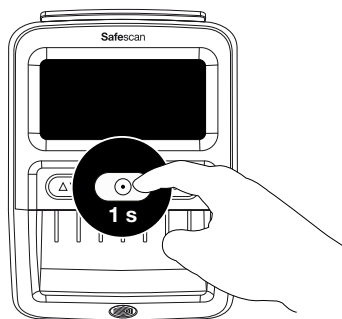



Detektori sisselülitamiseks vajutage  klahvi umbes 1 sekund.

MÄRKUS: Kui seda ei kasutata, lülitub ekraan 30 sekundi pärast ooterežiimile. Sinine tuli jääb põlema. Aktiveerimiseks vajutage  klahvi 1x. Pangatähe sisestamisel aktiveerub detektor automaatselt.

3. Seadme seadistamine

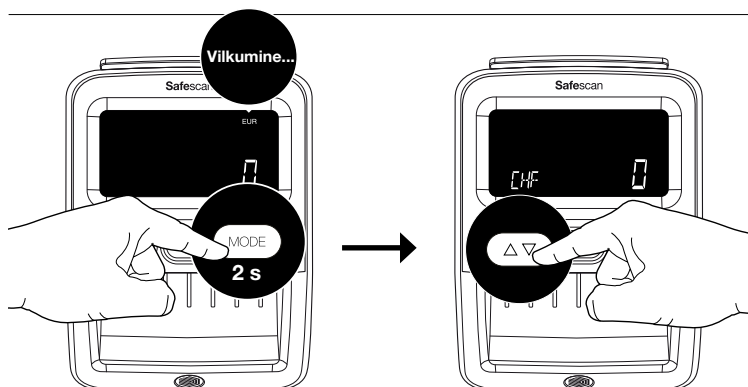
3.1. Valuuta valik



Valige valuuta, vajutades  klahvi 2 sekundit. Valuutaindikaator hakkab vilkuma. Vajutage  korduvalt, kuni olete jõudnud soovitud valuutani*. Oodake 2 sekundit, valitud valuuta lõpetab valiku kinnitamiseks vilkumise.

MÄRKUS:Valuutat EUR ja GBP on näidatud ekraani paremas ülanurgas, kõik muud valuutat on näidatud alumises vasakus nurgas.

3.2. Pangatähe väljumissuund

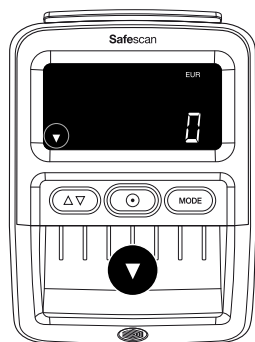

1
Vaikimisi: Pangatähtede väljumine esikülg ees. Määrake pangatähe väljumissuund, vajutades  klahvi 2 sekundit.

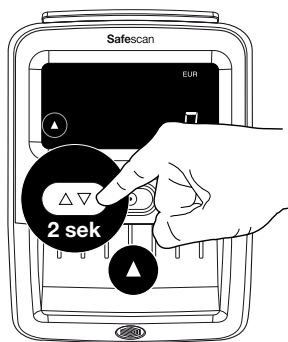

2
Pangatähtede väljumine tagakülg ees.

Märkus: Soovitav on pangatähtede väljumisjuhend eemaldada, kui väljumiseks on valitud pangatähtede tagumine pool. Pangatähtede juhendi eemaldamine. Vt peatükki 5.

Märkus 2 : Tagantpoolt väljumiseks sobib kõige paremini valikuline RS-100 pangatähtede virnastaja. RS-100 Artikkel 112-0695, lisateavet vt aadressilt safescan.com.

4. Ekraan ja juhtnupud

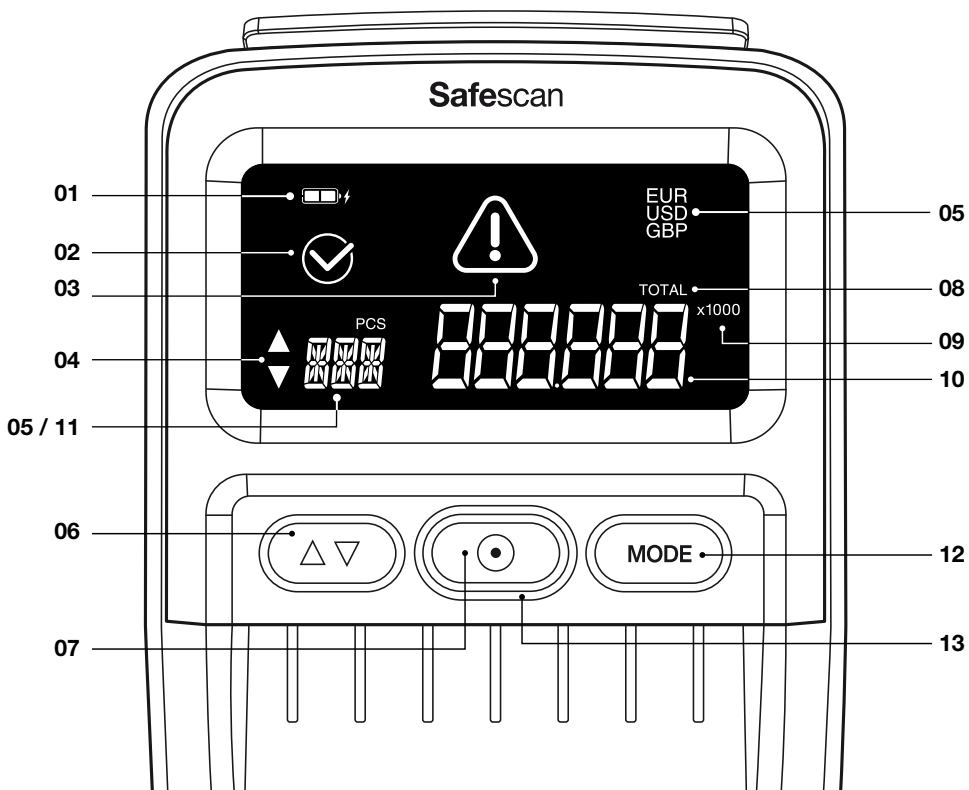

- 01.** Aku oleku indikaator (kui aku on sisestatud)
- 02.** Tuvastatud pangatähe ikooni korrigeerimine
- 03.** Veateate ikoon
- 04.** Pangatähtede väljumissuna indikaator
- 05.** Aktiveeritud valuuta
- 06.** Pikk vajutus: Pangatähtede väljumissuuna valimine
Lühike vajutus: Valuuta valimise režiimis: Lülitage läbi valuutade. Režiimis Add (Lisa): Näitab loendamistulemusi
- 07.** Pikk vajutus: SEES/VÄLJAS
Lühike vajutus: Režiimis Add (Lisa): Clear count results, In sleep (Puhasta loendustulemused, jõudeolekus): Aktiveerige töörežiim

- 08. Total (Kokku) näitab, et funktsioon ADD (LISA) on aktiveeritud
- 09. Indikatsioon x100/1000: Konkreetsete valuutade suurte nimiväärtuste jaoks
- 10. Skaneeritud pangatähtede koguväärtus (ainult lisamisrežiimis). Viimase skaneeritud pangatähe nimiväärtus (ainult nimiväärtuse režiimis)
- 11. Skaneeritud pangatähtede koguarv (ainult lisamisrežiimis)
- 12. Pikk vajutus: Avatud valuutavaliku režiim
Lühike vajutus: Töörežiimi muutmine
- 13. Sinine tuli: SEES/Ootel. Punane tuli: Viga

5. Kasutusjuhend

5.1. rahatähtede sisestamine

Turvaelementide edukaks skaneerimiseks tuleb pangatähed sisestada õigel viisil. Kõik pangatähed tuleb sisestada otse ja õiges suunas. Valuutad EUR & GBP saab sisestada igas asendis (vasakul - keskel - paremal). Kõik muud valuutad tuleb sisestada paremasse serva.

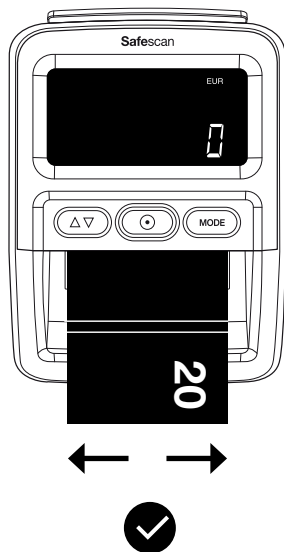
**EUR GBP**

- Kõik 4 sisestamissuunda
- Ükskõik millises asendis

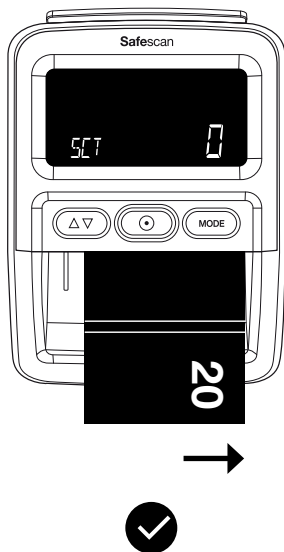
**CHF SEK NOK
DKK PLN CZK
RON**

- Kõik 4 sisestamissuunda
- Möödaparemat külge

**SCT NIR HUF
BGN**

- Sisestussuund 1
- Mööda paremat külge

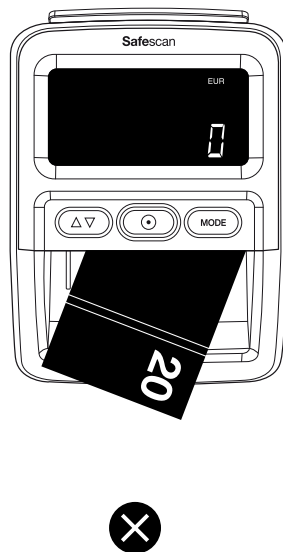

Vältige pangatähtede sisestamist nurga all, see viib vigade ja ummistusteni.

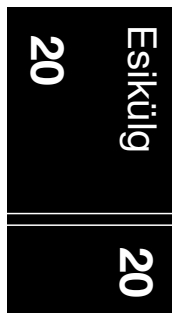

Suund 1

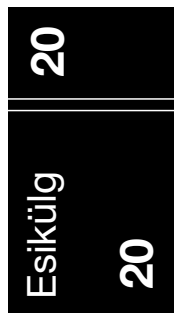

Suund 2

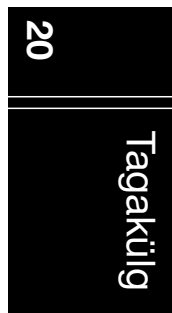

Suund 3



Suund 4

Märkus: Saate kasutada kaasasolevat pangatähe vahelehe kleebist muude valuutade joondamiseks peale EUR ja GBP.

5.2. Tuvastusrežiimid

Safescan 155-S-l on 2 tuvastusrežiimi:

Nimiväärtuse režiim: Näitab ekraanil viimase kontrollitud nimetuse väärtust.

Lisamisrežiim: Näitab kontrollitud pangatähtede arvu ja väärtust.

Vajutage , et lülituda režiimi Denomination (Nimiväärtus) ja Add (Lisa) vahel.

5.3. Tuvastusrežiimid kuvavad teavet

Nimiväärtuse režiim

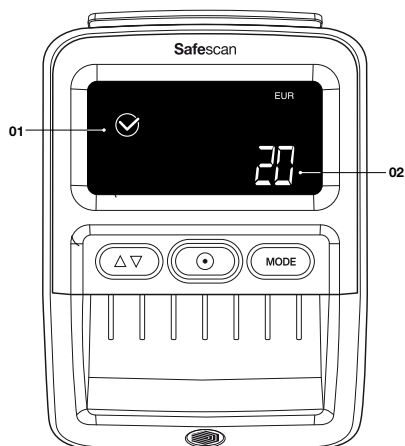

- 01.** Õigesti kontrollitud pangatähe ikoon
- 02.** Viimase kontrollitud pangatähe nimiväärtus

Nimiväärtust näidatakse 2 sekundit enne 0 juurde naasmist.

Lisa režiim

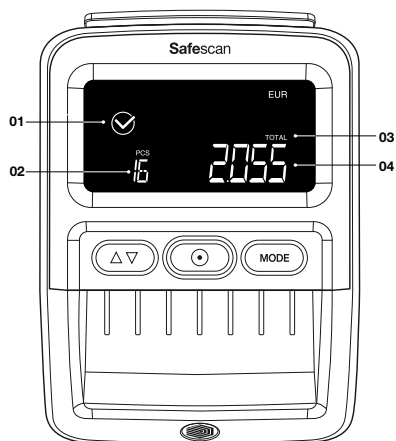

- 01.** Õigesti kontrollitud pangatähe ikoon
- 02.** Kontrollitud pangatähtede koguarv
- 03.** Total (Kokku) näitab, et funktsioon ADD (LISA) on aktiveeritud
- 04.** Kontrollitud pangatähtede koguväärtus

30 sekundi pärast lülitub ekraan ooterežiimile. Loenduse tulemus salvestatakse, kuni toide on välja lülitatud.

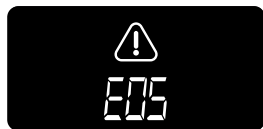

Kahtlase pangatähe tuvastamisel vilgub punane tuli  ja kõlab 3 korda piiks. Kuvatakse veakood. Veateateid vaadake 7. peatükist.

5.4. Kontrolli loendamistulemusi

Režiimis ADD (LISA) on võimalik vaadata loendamistulemusi nimiväärtuste kaupa.

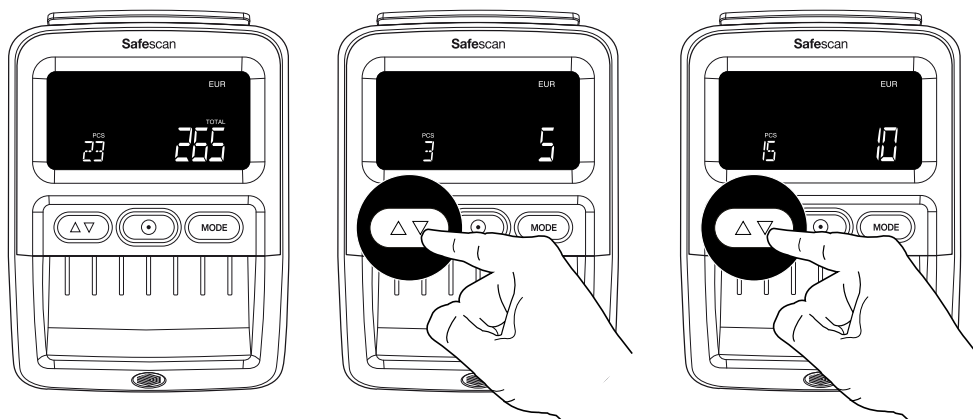

Vajutage  nuppu, et näha loendatud nimiväärtuste tulemusi. Kui kõigi nimiväärtuste tulemused on näidatud, kostub topeltpiiks.

MÄRKUS: Saadaval ainult LISAMISrežiimis.

5.5. Loendamistulemuste kustutamine

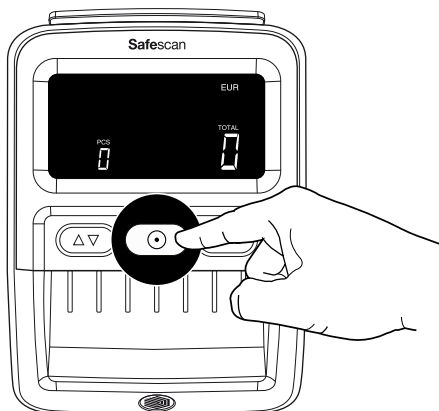

Loendustulemuste kustutamiseks vajutage üks kord  klahvi.

5.6. Võltsingu alarmi heli VÄLJAS ja SEES

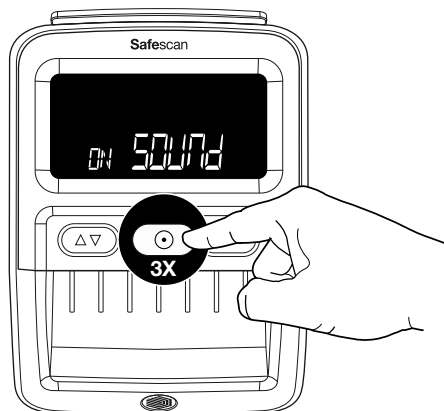

Vajutage  klahvi 3 korda, et lülitada kõik helid välja/sisse, sealhulgas võltsingualarm.

6. Pangatähtede väljumisjuhi eemaldamine

Pangatähtede väljumisjuhend on vaikimisi paigaldatud 155-S-le, kuna see võimaldab seadmel omada võimalikult väikest jalajälge. Juhul kui soovite kasutada detektorit suuremate pangatähtede loendamiseks, on parem eemaldada pangatähtede väljumisjuhend, et lasta pangatähtedel väljuda tagaküljelt (vt ptk 3.2). Pangatähtede väljumisjuhendi eemaldamiseks tõmmake see tagaküljelt lihtsalt 2 sammuga välja.

1. Hoidke pangatähtede väljumisjuhi külgedest kinni.
2. Tõmmake osa horisontaalselt välja, kuni see lahti tuleb.
3. Pangatähtede väljalaske juhi saab tagasi asetada, lükates selle lihtsalt pesadesse tagasi.

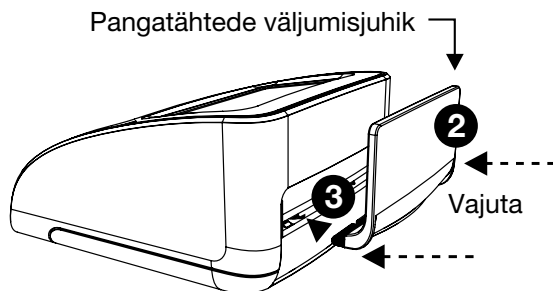

7. Tõrkekoodid

E01	Pangatähe pikkuse viga
E02/E03	Magnetilise tindi omaduste tõrge
E04/E05	Infrapuna omaduste tõrge
E06	Pangatähe paksuse viga /topelt pangatähe viga
E07	Viltune pangatäht (pangatäht ei olnud otse sisestatud)
E08	Metallkeerme /kaitseriba tõrge
E09/E10/E11/E12	Infrapuna viga
E14/E22	Värviviga
E20	Läbimise viga / Pangatähe sisestamise viga / Kaas on avatud või ei ole korrektselt suletud
E24	UV viga

MÄRKUS: Kui sisselülitamise ajal ilmnevad veakoodid, mis algavad tähega A või P, võtke ühendust Safescani klienditeenindusega: www.safescan.com/contact

8. Puhastusjuhised

1 Toite väljalülitamine

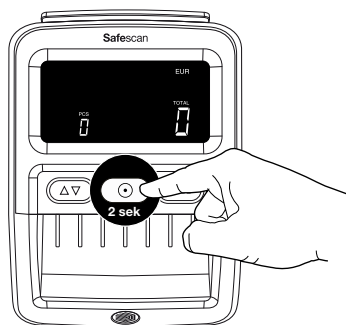

2 Eemaldage vooluvõrgust

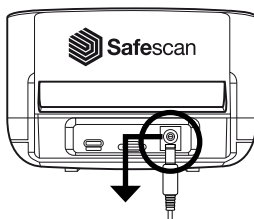

3 Ava

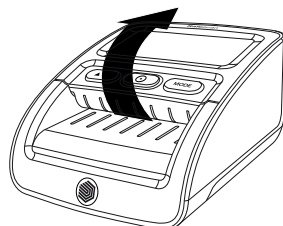

4

Puhastage transportimehhanismi, magnetpead ja andureid kuiva lapiga või vatitupsuga.

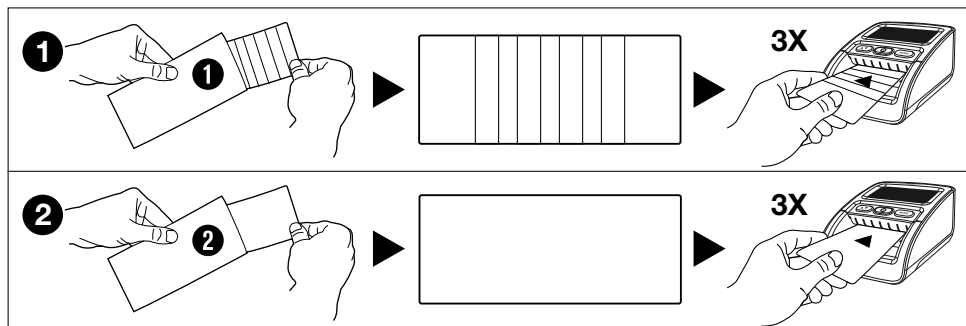
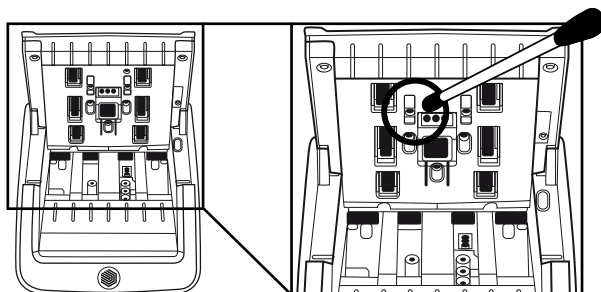

C kalluskaardid (valikuline) Võite kasutada ka Safescan võltsingudetektori puhastuskaarte (osa nr. 136-0545), et puhastada rulliku rattaid ja magnetilisi andureid.

9. Valuutauuendused

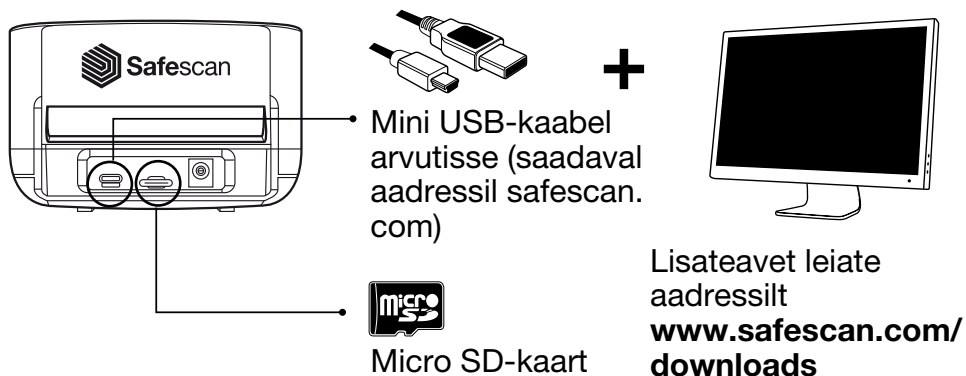

10. Tarvikud

10.1. Safescan LB-105 aku

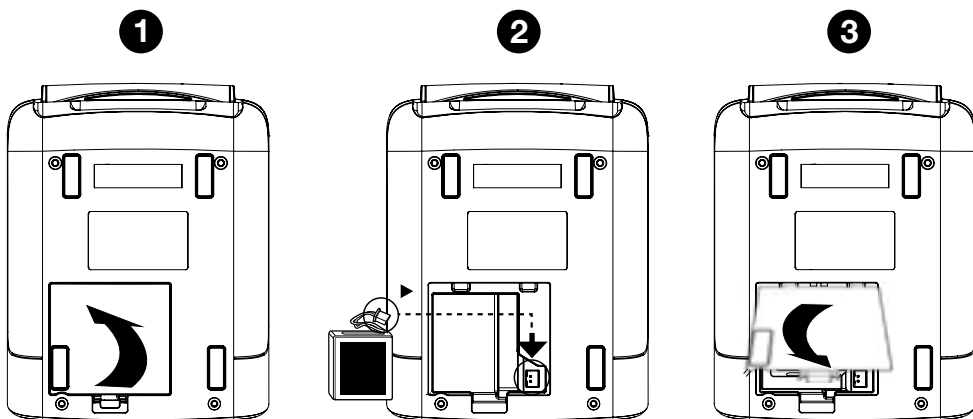

10.2. Tuvastusrežiimid kuvavad teavet

Aku olekut näidatakse seadme käivitamise ajal esimese 5 sekundi jooksul.

Adapter on ühendatud



Akutoitel



10.3. Pangatähtede avirnastaja

Safescan 155-S jaoks on saadaval lisavarustusesse kuuluv pangatähtede virnastaja tarvik: Safescan RS-100. Seda virnastajat saab kasutada pangatähtede tuvastamiseks, loendamiseks ja virnastamiseks samal ajal. Pangatähti hoitakse korralikult virnastajas, kuni saate kogu virna kohe pärast loendamist välja võtta. Virnastaja võib sisaldada kuni 20 pangatähte.

1. Eemaldage seadmest pangatähe väljumisjuhik.

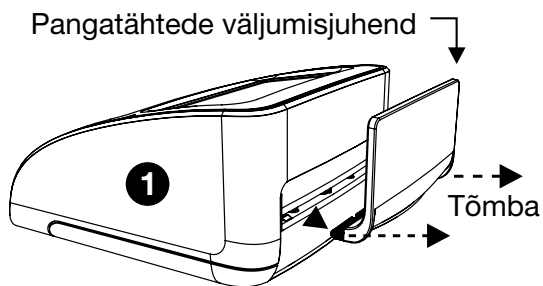

2. Hoidke virnastajat seadme tagaküljel nii, et "hambad" on suunatud ettepoole ja horisontaalselt.

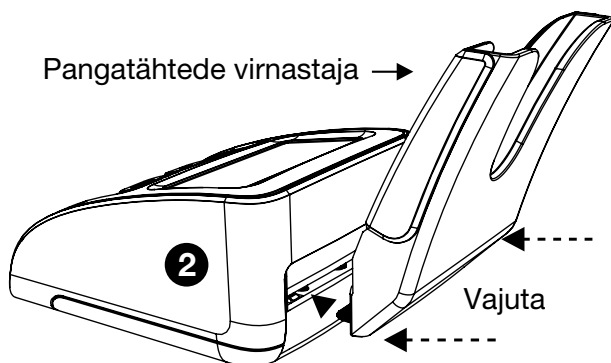

3. Lükake virnastaja pessa. Virnastaja on kasutamiseks valmis.

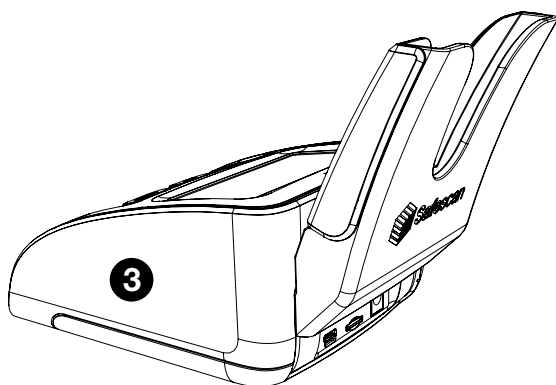

11. Ohutusabinõud

Safescan 155-S

HOIATUS! Põletused, elektrilöök ja tuleoht lühise tõttu. Tõsise vigastuse oht



- Ärge kunagi kasutage kahjustatud toiteadapterit/toitejuhet.
- Kasutage alati ainult kaasasolevat toiteadapterit.
- Ärge kunagi jätke seadet, toiteadapterit või juhtmeid vedelike lähedusse või niiskuse kätte ega puudutage neid märgade kätega.
- Ärge kunagi puudutage toiteadapterit ega ühendage seda märgade kätega.
- Eemaldage seade alati vooluvõrgust, kui soovite seda teise asendisse liigutada.
- Hoidke alati pistikust kinni kui eemaldate seadme vooluvõrgust, ärge kunagi juhtmest tõmmake.
- Ärge valage seadmele vedelikke ega keemilisi (puhastus) vahendeid.
- Kui seadmele satub vedelikku, eemaldage alati toiteallikas vooluvõrgust, eemaldage aku (kui see on paigaldatud) ja pöörduge abi saamiseks Safescani poole.

ETTEVAATUST! Kahju



- Lekke vältimiseks. Pikaajalise mittekasutamise või hoiustamise korral eemaldage aku seadmest.
- See masin sisaldab pöörlevaid osi. Ärge kunagi puudutage liikuvaid osi, kui masin on sisse lülitatud.
- Veenduge, et masinasse ei satuks võõrkehaseid (münste, paberiklambreid, klambreid jne), mis võivad blokeerida masina mehaanilisi osi ja andureid ning neid kahjustada või lõhkuda ja garantii kehtetuks muuta.

PANGE TÄHELE! Seadme kahjustamise oht



- Veenduge, et seadmesse ei satuks võõrkehi. Ärge kunagi võtke seadet lahti.
- Ärge kasutage masinat tolmuses või määrdunud keskkonnas, kuna see võib põhjustada anduri talitlushäireid.
- Kui masinat ei kasutata pikka aega, eemaldage toitepistik seinakontaktist, et vältida seadme võimalikku kahjustamist.

AKU LB-105 (lisavarustus)

HOIATUS! Põletused, tuleoht ja mürgistus. Tõsise vigastuse oht



- Hoidke akusid alati eemal tulest, kuumusest ja veest
- Vältige alati aku puudutamist paljaste kätega, kui aku on korrodeerunud või kui see on lekkinud.

ETTEVAATUST! Kahjustused, saaste



- Lekke vältimiseks. Pikaajalise mittekasutamise või hoiustamise korral eemaldage aku seadmest.
- Saaste vältimiseks. Kõrvaldage akud vastavalt kohalikele eeskirjadele.

12. Spetsifikatsioonid

Toetatud valuutad:	EUR, GBP, CHF, SEK, NOK, DKK, PLN, CZK, RON, SCT, NIR, HUF, BGN Olenevalt installitud valuutapaketest. Kättesaadavuse kohta vt www.safescan.com)
Loendamisrežiimid:	Nimiväärtuse režiim Lisamisrežiim (loendamisrežiim)
Tuvastamise kiirus:	1 sekund
Pangatähtede omaduste tuvastamine:	MG, MT, IR, värv, paberi kvaliteet, vesimärk, pikkus, paksus,
Toiteadapter:	12 V, 12 W, 1 A
Võrgu tööpinge:	100-240 V - 50/60 Hz 0,4 A max
Energiatarve:	Alla 10 W
Mõõtmed (L x S x K):	120 x 156 x 76 mm

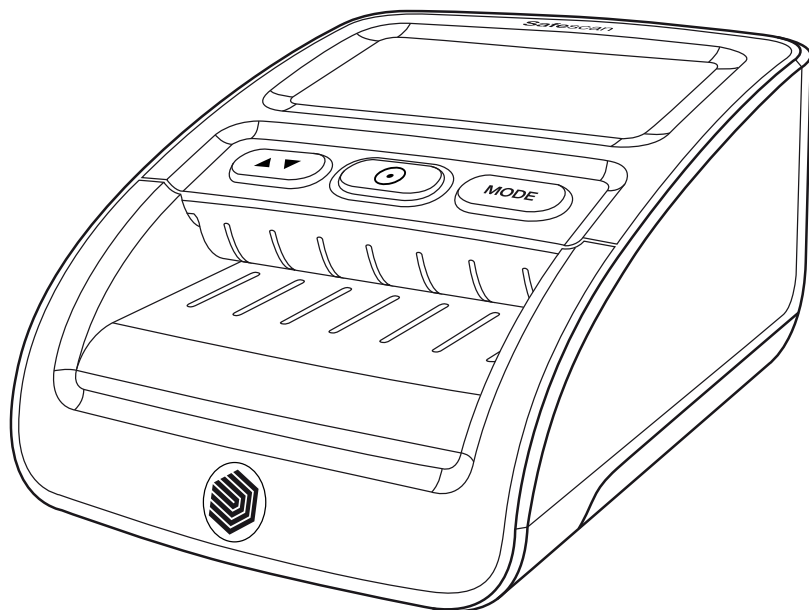

Käyttöohje

Suomi

155-S Väärennösten ilmaisim



Tulostettava versio

Napsauta tästä avataksesi tulostettavan version käyttöohjeesta valitulla kielellä.

1. Pakkauksen sisältö

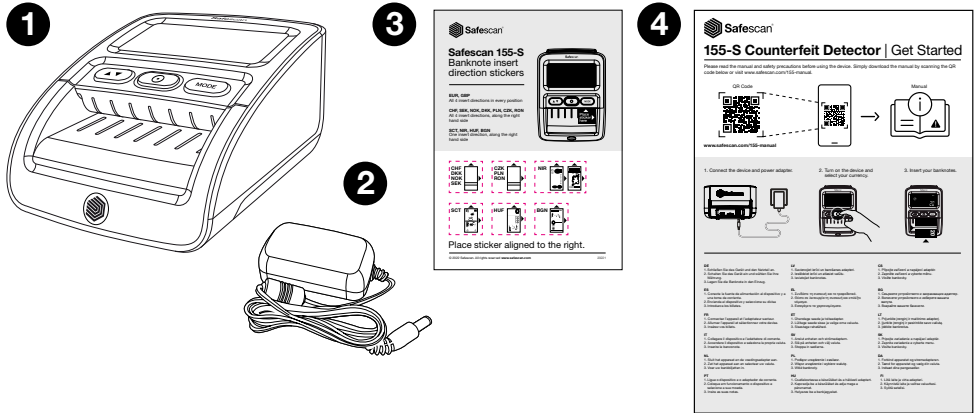

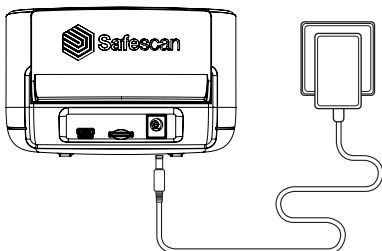

1. Safescan 155-S
2. Virta-adapteri
3. Setelin syöttösuunnan osoittava tarra
4. Aloitusopas/Turvallisuusohjeet

2. Virran kytkeminen - Valmiustila

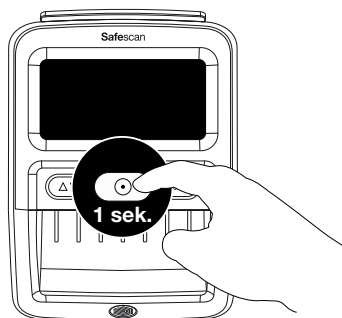

Kytke virta-adapteri laitteeseen ja liitä se pistorasiaan.





Kytke virta ilmaisimeen painamalla  -painiketta noin sekunnin ajan.

HUOMAA: Kun laitetta ei käytetä, näyttö siirtyy valmiustilaan 30 sekunnin kuluttua. Sininen valo jää palamaan. Voit aktivoida laitteen painamalla kerran  -painiketta. Ilmaisin aktivoituu automaattisesti, kun siihen syötetään seteli.

3. Määritä laitteesi asetukset

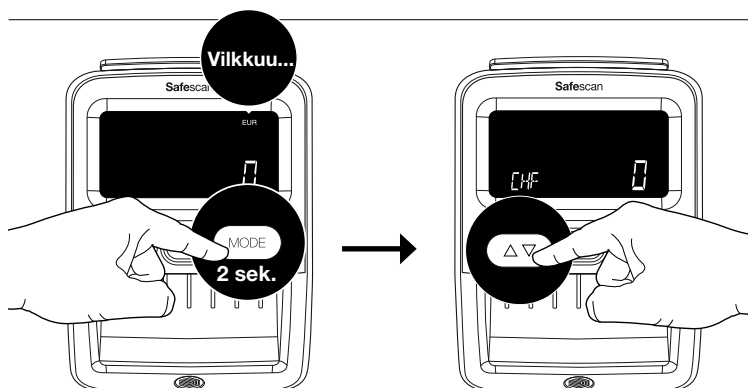
3.1. Valuutan valinta



Valitse valuutta painamalla  -painiketta kahden sekunnin ajan. Valuutan ilmaisin alkaa vilkkua. Painele  -painiketta, kunnes olet haluamasi valuutan kohdalla*. Odota kahden sekunnin ajan, niin valittu valuutta lakkaa vilkkumasta merkiksi valinnan vahvistamisesta.

HUOMAA:Valuutoista EUR ja GBP näkyvät näytön oikeassa yläkulmassa, kaikki muut vasemmassa alakulmassa.

3.2. Setelin poistumissuunta

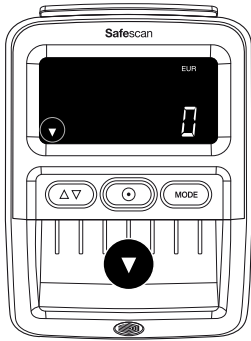

1

Oletus: Setelin poistuminen etukautta. Aseta setelin poistumissuunta painamalla  -painiketta kahden sekunnin ajan.



2

Setelin poistuminen takakautta.

Huomaa: Suosittelemme setelinohjaimen poistamista, jos valittuna on setelin poistuminen takakautta. Katso ohjeet setelinohjaimen poistamiseen luvusta 5.

Huomaa 2: Poistuminen takakautta toimii parhaiten valinnaisen RS-100-seteleiden-pinoamislaitteen kanssa. RS-100 Tuote 112-0695, katso lisätietoja osoitteesta safescan.com.

4. Näyttö ja painikkeet

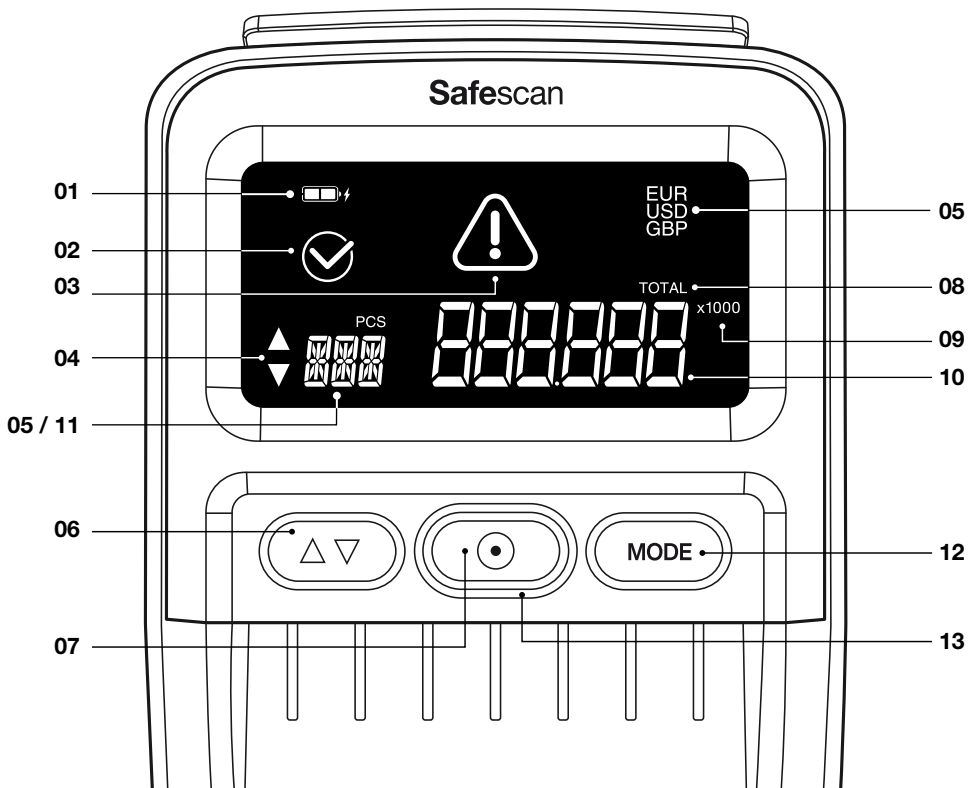

01. Akun tilan ilmaisin (kun akku on paikallaan)
02. Oikeaksi tunnustetun setelin kuvake
03. Virheviestin kuvake
04. Setelin poistumissuunnan ilmaisin
05. Aktivoitu valuutta
06. Pitkä painallus: Setelin poistumissuunnan valinta
Lyhyt painallus: Valuutanvalintatilassa: Liiku eri valuuttojen välillä. Lisää-tilassa: Näyttää laskennan tulokset
07. Pitkä painallus: PÄÄLLE/POIS
Lyhyt painallus: Lisää-tilassa: Tyhjennä laskennan tulokset, lepotilassa: Aktivoi toimintatila

- 08.** Total tarkoittaa, että LISÄÄ-toiminto on aktivoitu
- 09.** Merkintä x100/1000: Suuria nimellisarvoja varten tiettyjä valuuttoja käytettäessä
- 10.** Skannattujen seteleiden kokonaisarvo (vain LISÄÄ-tilassa). Viimeksi skannatun setelin nimellisarvo (vain Nimellisarvo-tilassa)
- 11.** Skannattujen seteleiden kokonaismäärä (vain LISÄÄ-tilassa)
- 12.** Pitkä painallus: Avaa valuutanvalintatila
Lyhyt painallus: Vaihda toimintatilaa
- 13.** Sininen valo: Päällä/valmiustila. Punainen valo: Virhe

5. Käyttöohjeet

5.1. Setelien syöttäminen

Setelit on syötettävä oikealla tavalla, jotta niiden turvallisuusominaisuudet saadaan skannattua oikein. Kaikki setelit on syötettävä suoraan ja oikeaa syöttösuuntaa käyttäen. Valuutoista EUR ja GBP voidaan syöttää mihin kohtaan tahansa (vasemmalle - keskelle - oikealle). Kaikki muut valuutat on syötettävä oikeaan reunaan.

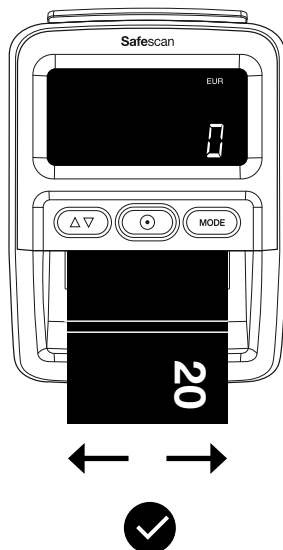
**EUR GBP**

- Kaikki neljä syöttösuuntaa
- Mikä tahansa asento

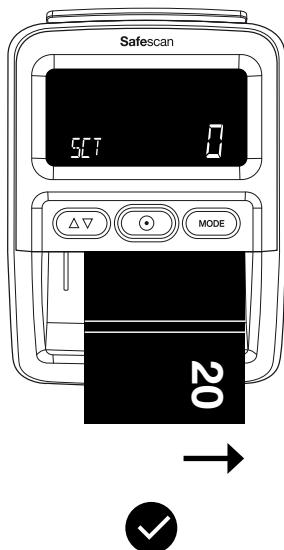
**CHF SEK NOK
DKK PLN CZK
RON**

- Kaikki neljä syöttösuuntaa
- Oikeaa reunaa pitkin

**SCT NIR HUF
BGN**

- Syöttösuunta 1
- Oikeaa reunaa pitkin

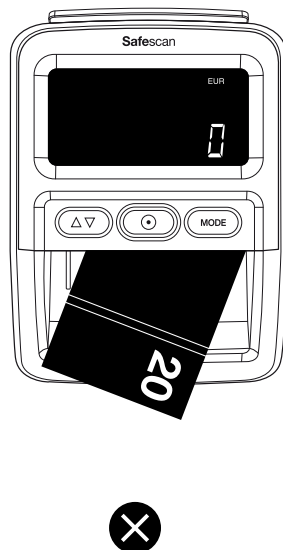

Vältä seteleiden syöttämistä vinoon, sillä siitä aiheutuu virheitä ja tukoksia.



Suunta 1

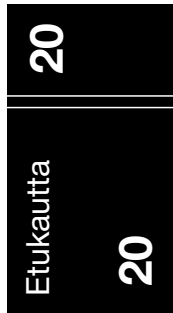

Suunta 2 070707 Suunta 3

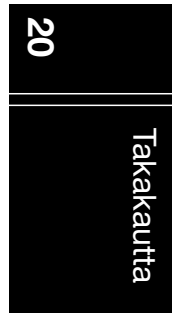

Suunta 4

Huomaa: Voit käyttää mukana tullutta setelin syöttösuunnan ilmaisevaa tarraa muiden valuuttojen kuin EUR:n ja GBP:n kohdistamiseen.

5.2. Tunnistustilat

Safescan 155-S:ssä on kaksi tunnistustilaa:

Nimellisarvotila: Näyttää viimeksi vahvistetun nimellisarvon näytöllä.

Lisää-tila: Näyttää vahvistettujen setelien määrän ja arvon.

Paina -painiketta liikkuaksesi Nimellisarvo- ja Lisää-tilojen välillä.

5.3. Tunnistustilojen näytöllä näytettävät tiedot

Nimellisarvotila

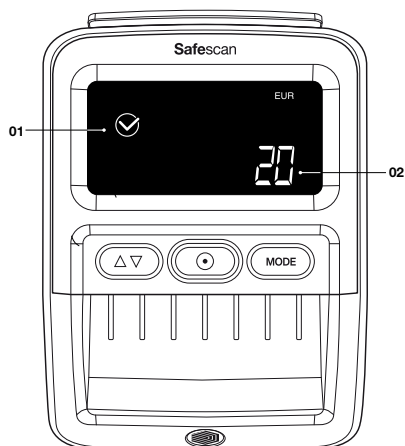

- 01.** Oikeaksi tunnistetun setelin kuvake
- 02.** Viimeksi vahvistetun setelin nimellisarvo

Nimellisarvo näkyy kahden sekunnin ajan, minkä jälkeen se palaa nolnaan.

Lisää-tila

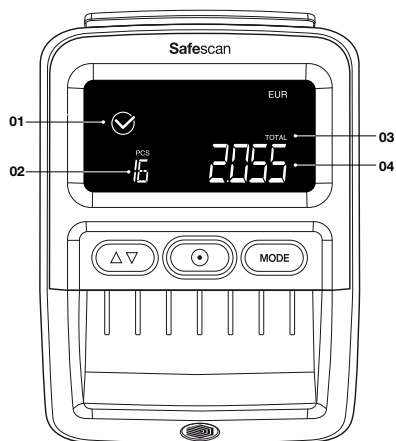

- 01.** Oikeaksi tunnistetun setelin kuvake
- 02.** Skannattujen seteleiden kokonaismäärä
- 03.** Total tarkoittaa, että LISÄÄ-toiminto on aktivoitu
- 04.** Skannattujen seteleiden kokonaisarvo

Näyttö siirtyy valmiustilaan 30 sekunnin kuluttua. Laskennan tulos säilyy, kunnes virta katkaistaan.



Kun tunnistetaan epäilyttävä seteli, punainen valo vilkkuu  ja kuuluu kolme piippausta. Näytölle tulee virhekoodi. Katso tietoja virheviesteistä luvusta 7.

5.4. Tarkista laskennan tulokset

LISÄÄ-tilassa on mahdollista nähdä laskennan tulokset nimellisarvoittain.

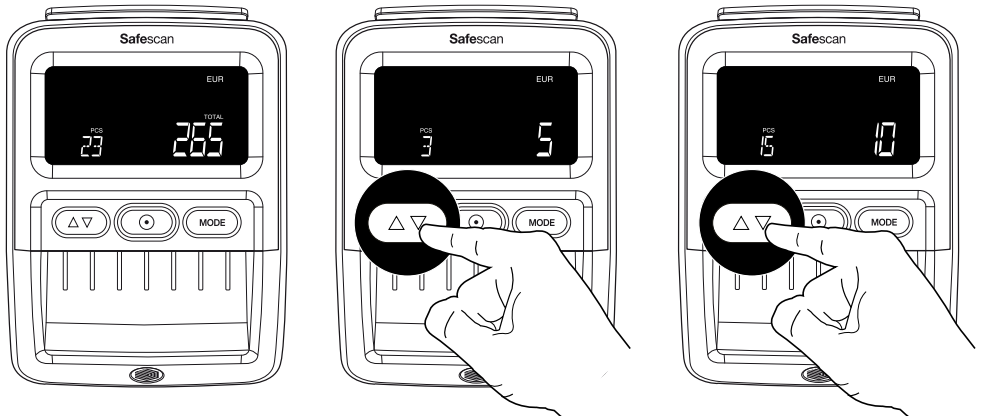

Paina -painiketta nähdäksesi tulokset laskettua nimellisarvoa kohden. Kun kaikkien nimellisarvojen tulokset on näytetty, kuuluu kaksi piippausta.

HUOMAA: Saatavilla vain LISÄÄ-tilassa.

5.5. Tyhjennä laskennan tulokset

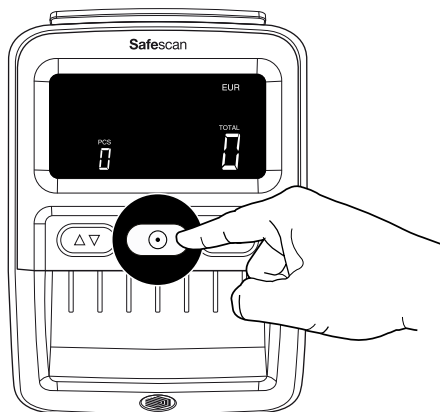

Paina -painiketta tyhjentääksesi laskennan tulokset.

5.6. Väärennöshälytyksen ääni päälle ja pois

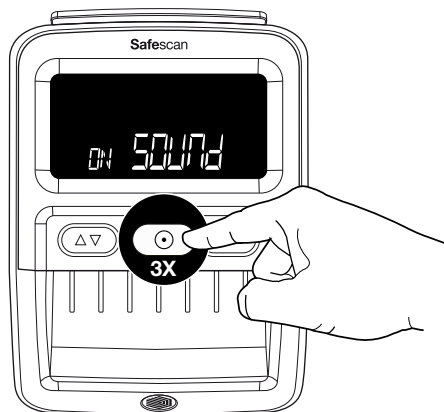

Paina -painiketta kolme kertaa kytkeäksesi kaikki äänet pois päältä tai päälle, väärennöshälytyksen mukaan lukien.

6. Setelin poisto-ohjaimen irrottaminen

Setelin poisto-ohjain on asennettu 155-S-laitteeseen oletuksena, koska tämä osa mahdollistaa laitteelle mahdollisimman pienen jalanjäljen. Jos haluat käyttää ilmaisinta suurempien setelien laskemiseen, on parempi irrottaa setelin poisto-ohjain, jotta setelit pääsevät poistumaan takakautta (luvussa 3.2 kuvatulla tavalla). Setelin poisto-ohjaimen voi poistaa yksinkertaisesti vetämällä sen irti laitteen takana olevasta kiinnikkeestä 2-vaiheisen ohjeen mukaisesti.

1. Pidä kiinni setelin poisto-ohjaimen reunoista.
2. Vedä osaa vaakasuunnassa, kunnes se irtoaa.
3. Setelin poisto-ohjaimen voi asettaa takaisin paikalleen yksinkertaisesti painamalla sen takaisin uriin.

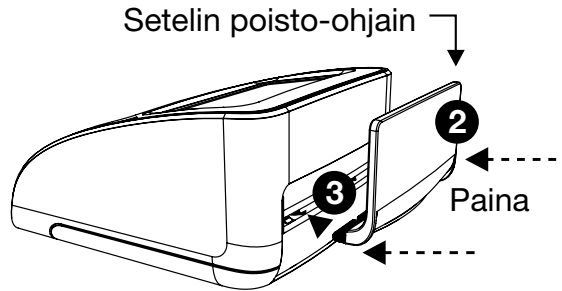
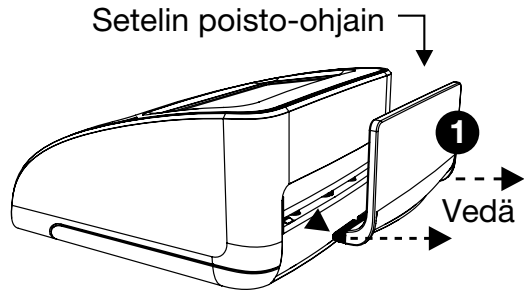

7. Virhekoodit

E01	Virhe setelin pituudessa
E02/E03	Magneettisen musteen ominaisuuksiin liittyvä virhe
E04/E05	Infrapunaominaisuuksiin liittyvä virhe
E06	Setelien paksuuteen liittyvä virhe / kahden setelin virhe
E07	Seteli vinossa (seteliä ei syötetty suoraan)
E08	Metallikierteeseen / turvalankaan liittyvä virhe
E09/E10/E11/E12	Infrapunavirhe
E14/E22	Värivirhe
E20	Ohitusvirhe / setelinsyöttövirhe / Setelin syöttövirhe / Kansi on auki tai sitä ei ole suljettu oikein
E24	UV-virhe

HUOMAA: Jos näytölle tulee virran kytkeytymisen aikana A:lla tai P:llä alkavia virhekoodeja, ota yhteyttä Safescanin asiakaspalveluun. www.safescan.com/contact

8. Puhdistusohjeet

1 Virta pois

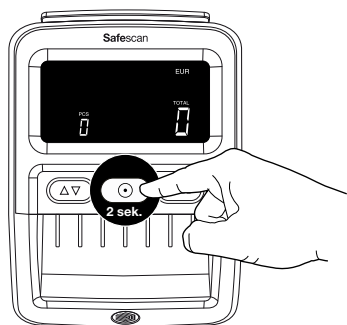

2 Irrota pistoke

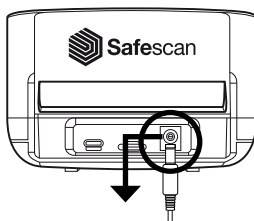

3 Avaa

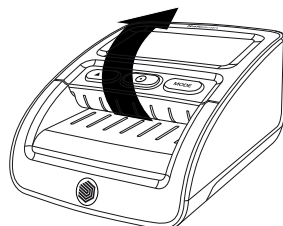

4

Puhdista kuljetusmekanismi, magneettipäät ja anturit kuivalla liinalla tai vanulapulla/pumpulipuijolla.

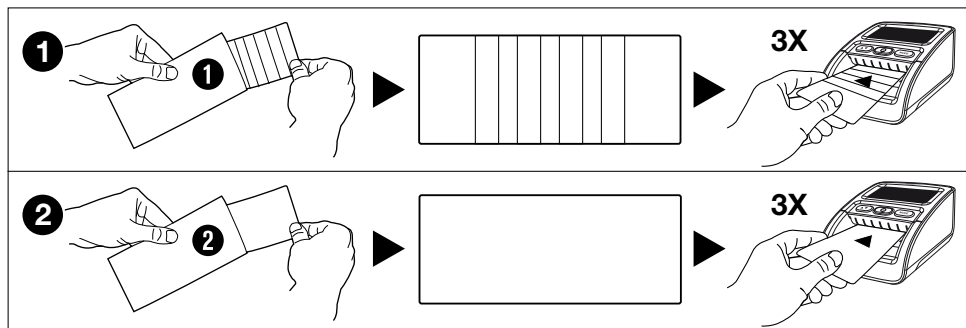
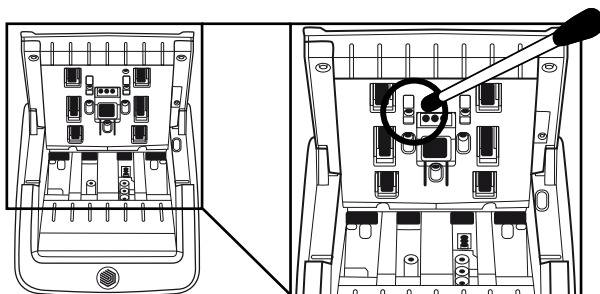

CPuhdistuskortit (valinnaisia) Voit myös käyttää Safescanin väärennosten ilmaisimen puhdistuskortteja (osanro 136-0545) telojen ja magneettiantureiden puhdistukseen.

9. Valuuttapäivitykset

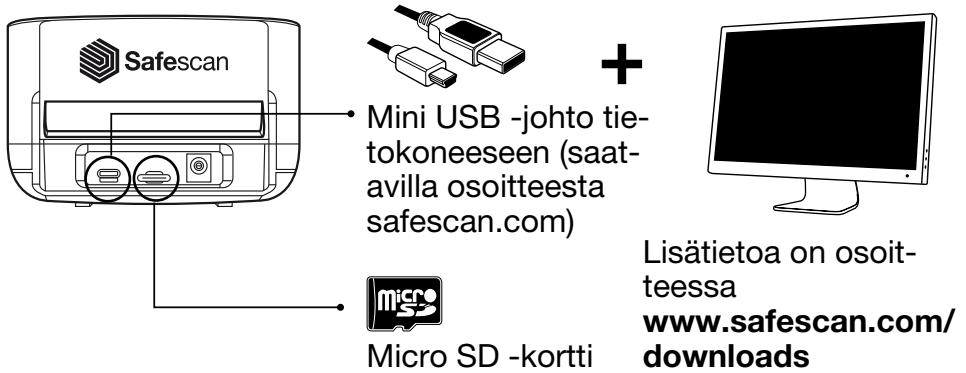

Mini USB -johto tietokoneeseen (saatavilla osoitteesta safescan.com)

Micro SD -kortti

Lisätietoa on osoitteessa www.safescan.com/downloads

10. Lisävarusteet

10.1. Ladattava Safescan LB-105 -akku

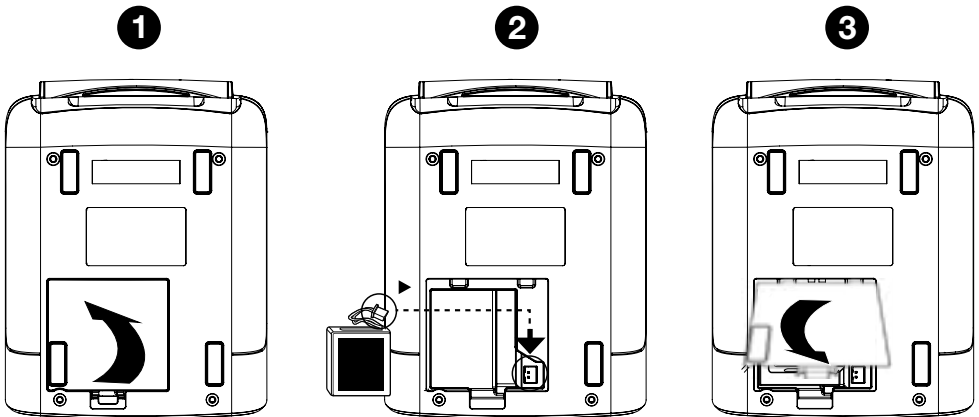

10.2. Tunnistustilojen näytöllä näytettävät tiedot

Akun lataustila näkyy viiden ensimmäisen sekunnin ajan laitteen käynnistyksen aikana.

Virta-adapteri kytketty



Akkukäytöllä

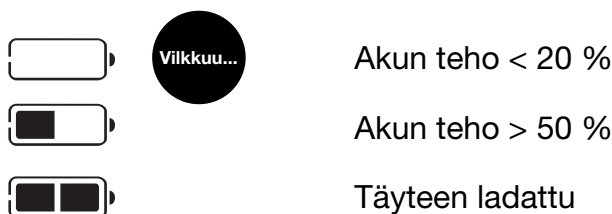

10.3. Seteleiden pinoamislaitte

Safescan 155-S -laitteeseen on saatavana valinnainen seteleiden pinoamislaitte: Safescan RS-100. Tätä pinoamislaitetta voidaan käyttää setelien samanaikaiseen tunnistukseen, laskemiseen ja pinoamiseen. Setelit säilyvät pinoamislaitteessa siististä, kunnes voit ottaa koko pinon pois kerralla laskemisen jälkeen. Pinoamislaitteeseen mahtuu jopa 20 seteliä.

1. Irrota setelin poisto-ohjain laitteesta.

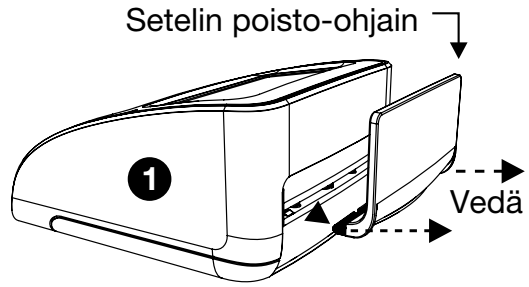

2. Pidä pinoamislaitetta paikallaan laitteen takana, niin että "hampaat" osoittavat eteenpäin ja sivusuuntaan.

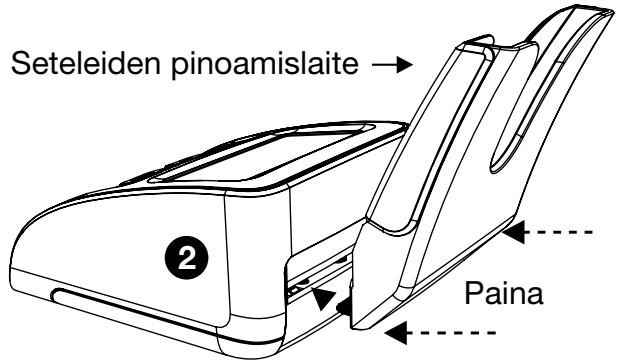

3. Työnnä pinoamislaitte paikalleen. Pinoamislaitte on valmis käyttöön.

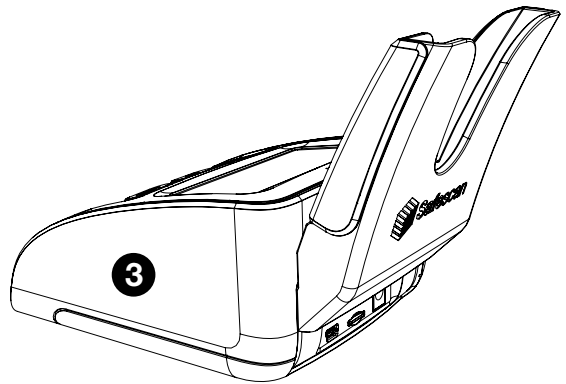

11. Turvatoimet

Safescan 155-S

VAROITUS! Oikosulkemisesta aiheutuu palovammariski sekä sähköisku- ja palovaara. Vakavan loukkaantumisen vaara



- Älä koskaan käytä vaurioitunutta virta-adapteria/-johtoa.
- Käytä aina vain toimitettua virta-adapteria.
- Älä koskaan altista laitetta, virta-adapteria tai virtajohtoa nesteille tai kosteudelle.
- Älä koskaan kosketa virta-adapteria tai kytke sitä (irti), kun kätesi ovat märät.
- Irrota aina laite sähköverkosta, jos haluat siirtää sen eri paikkaan.
- Ota aina kiinni pistokkeesta, kun irrotat laitteen pistorasiasta, älä koskaan vedä johdosta.
- Älä koskaan roiski nestettä tai kemiallisia (puhdistus)aineita laitteen päälle.
- Jos nestettä roiskuu laitteen päälle, katkaise aina virta verkkopistorasiasta, irrota akku (jos asennettu) ja ota yhteyttä Safescaniin saadaksesi apua.

VARO! Vauriot



- Vuotojen välttämiseksi. Irrota akku laitteesta, jos se on ollut pitkään käyttämättä tai varastossa.
- Tämä kone sisältää pyöriviä osia. Älä koskaan koske liikkuviin osiin, kun kone on päällä.
- Varmista, ettei vieraita esineitä (kolikoita, papariliittimiä, niittejä) pääse putoamaan koneen sisään, sillä ne voivat estää koneen mekaanisten osien ja anturien liikkumisen ja vaurioittaa niitä tai hajottaa ne niin, että takuusi raukeaa.

HUOMAA! Laitteen vaurioitumisen riski



- Varmista, ettei laitteen sisään pääse vieraita esineitä.
- Älä koskaan pura laitetta.
- Älä käytä konetta pölyisissä tai likaisissa ympäristöissä, sillä tämä johtaa anturien toimintahäiriöihin.
- Jos konetta ei käytetä pitkään aikaan, irrota pistoke pistorasiasta mahdollisten laitevaurioiden välttämiseksi.

LB-105-AKKU (valinnainen lisävaruste)

VAROITUS! Palovammariski, palovaara ja myrkytysvaara Vakavan loukkaantumisen vaara



- Säilytä akut erillään avotulesta, kuivassa ja viileässä.
- Vältä aina koskemista akkuun paljain käsin jos akku on ruostunut tai vuotanut.

VARO! Vauriot, saasteet



- Vuotojen välttämiseksi. Irrota akku laitteesta, jos se on ollut pitkään käyttämättä tai varastossa.
- Saasteiden välttämiseksi. Hävitä paristot paikallisten määräysten mukaisesti.

12. Tekniset tiedot

Tuetut valuutat:	EUR, GBP, CHF, SEK, NOK, DKK, PLN, CZK, RON, SCT, NIR, HUF, BGN Riippuu asennetusta valuuttapaketesta. Katso saatavuus osoitteesta www.safescan.com .
Laskentatilat:	Nimellisarvotila Lisää-tila (laskentatila)
Nopeuden tunnistusnopeus:	1 sekunti
Setelin ominaisuuksien tunnistus:	MG, MT, IR, väri, paperin laatu, vesileima, pituus, paksuus,
virta-adapteri:	12 V, 12 wattia, 1 A
Sähköverkon käyttöjännite:	100-240 V - 50/60 Hz 0,4 A maks.
Virrankulutus:	Alle 10 wattia
Mitat (L x S x K):	120 x 156 x 76 cm

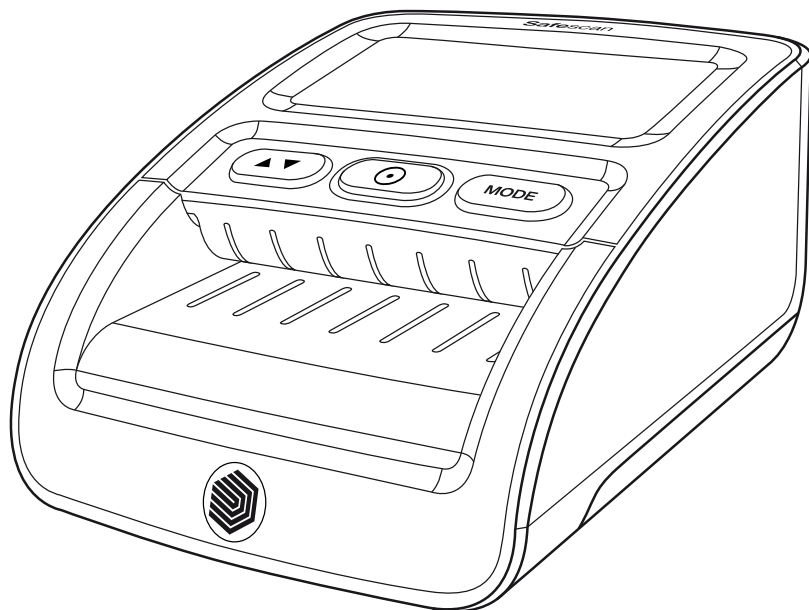

Εγχειρίδιο χρήστη

Ελληνικά

155-S

Ανιχνευτής πλαστών χαρτονομισμάτων



Έντυπη έκδοση

Κάντε κλικ εδώ για να ανοίξετε μια εκτυπώσιμη έκδοση του εγχειριδίου στην επιλεγμένη γλώσσα.

1. Περιεχόμενο συσκευασίας

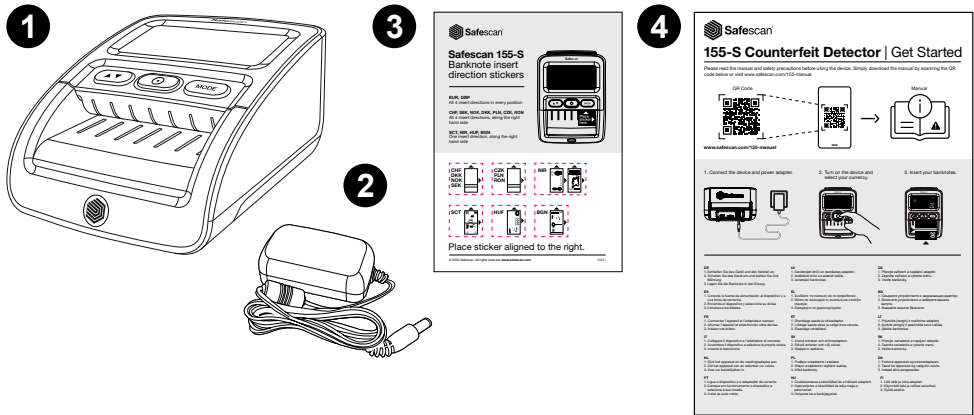

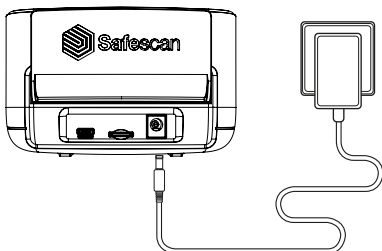

1. Safescan 155-S
2. Τροφοδοτικό ρεύματος
3. Αυτοκόλλητο κατεύθυνσης εισαγωγής χαρτονομισμάτων
4. Φυλλάδιο «Γρήγορα αποτελέσματα»/Οδηγίες ασφαλείας

2. Κατάσταση λειτουργίας-αναμονής

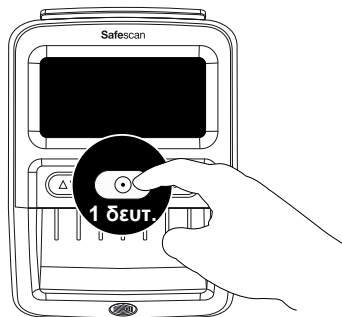

Συνδέστε το τροφοδοτικό στη συσκευή και μετά συνδέστε το στην πρίζα





Πατήστε το πλήκτρο  για περίπου 1 δευτερόλεπτο για να ενεργοποιήσετε τον ανιχνευτή.

ΣΗΜΕΙΩΣΗ: Όταν δεν χρησιμοποιείται, η οθόνη τίθεται σε κατάσταση αναμονής μετά από 30 δευτερόλεπτα. Η μπλε λυχνία παραμένει αναμμένη. Πατήστε το πλήκτρο  1x για ενεργοποίηση. Όταν τοποθετηθεί χαρτονόμισμα, ο ανιχνευτής ενεργοποιείται αυτόματα.

3. Ρύθμιση της συσκευής σας

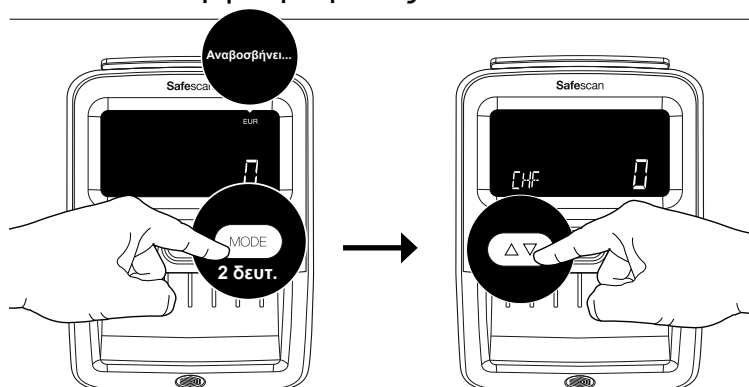
3.1. Επιλογή νομίσματος



Επιλέξτε το νόμισμά σας πατώντας το πλήκτρο  για 2 δευτερόλεπτα. Η ένδειξη νομίσματος αρχίζει να αναβοσβήνει. Πατήστε το  επανειλημμένα μέχρι να φτάσετε στο επιθυμητό νόμισμα*. Περιμένετε 2 δευτερόλεπτα, το επιλεγμένο νόμισμα σταματά να αναβοσβήνει για να επιβεβαιωθεί η επιλογή.

ΣΗΜΕΙΩΣΗ: Τα νομίσματα EUR και GBP εμφανίζονται στην επάνω δεξιά γωνία της οθόνης, όλα τα άλλα νομίσματα εμφανίζονται στην κάτω αριστερή γωνία.

3.2. Κατεύθυνση εξόδου χαρτονομισμάτων

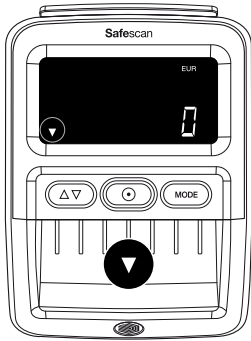

1

Προεπιλογή: Έξοδος χαρτονομισμάτων μπροστά. Ορίστε την κατεύθυνση εξόδου των χαρτονομισμάτων πατώντας το πλήκτρο  για 2 δευτερόλεπτα.



2

Έξοδος χαρτονομισμάτων πίσω.

Σημείωση: Συνιστάται η αφαίρεση του οδηγού εξόδου χαρτονομισμάτων εάν επιλεγεί η πίσω έξοδος χαρτονομισμάτων. Για να αφαιρέσετε τον οδηγό χαρτονομισμάτων. Δείτε το κεφάλαιο 5.

Σημείωση 2: Η πίσω έξοδος λειτουργεί καλύτερα με την προαιρετική βάση στοίβαξης χαρτονομισμάτων RS-100. RS-100 Αντικείμενο 112-0695, Δείτε το safescan.com για περισσότερες λεπτομέρειες.

4. Οθόνη και στοιχεία ελέγχου

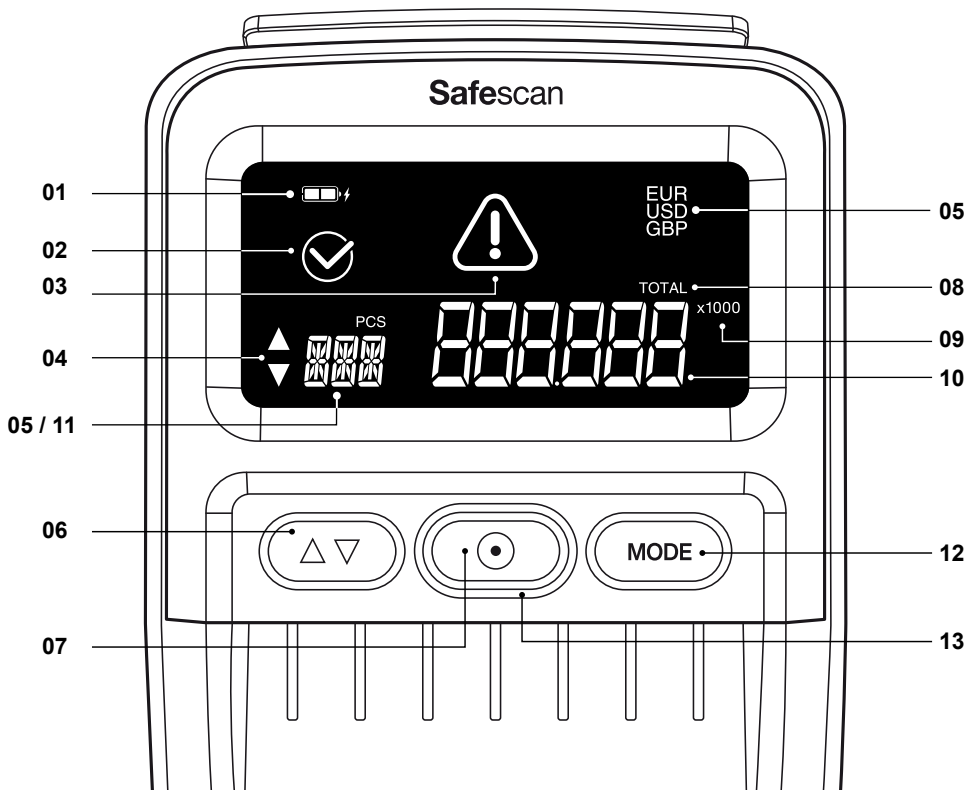

- 01.** Ένδειξη κατάστασης μπαταρίας (όταν έχει τοποθετηθεί μπαταρία)
- 02.** Εικονίδιο ορθής ανίχνευσης χαρτονομίσματος
- 03.** Εικονίδιο μηνύματος σφάλματος
- 04.** Ένδειξη κατεύθυνσης εξόδου χαρτονομισμάτων
- 05.** Ενεργοποιημένο νόμισμα
- 06.** Παρατεταμένο πάτημα: Επιλογή κατεύθυνσης εξόδου χαρτονομισμάτων
Σύντομο πάτημα: Στη λειτουργία επιλογής νομίσματος: Εναλλαγή μεταξύ νομισμάτων. Στη λειτουργία Πρόσθεσης: Εμφανίζει αποτελέσματα καταμέτρησης

- 07.** Παρατεταμένο πάτημα: ON/OFF
Σύντομο πάτημα: Στη λειτουργία Πρόσθεσης: Διαγραφή αποτελεσμάτων καταμέτρησης, Σε λειτουργία αδράνειας: Ενεργοποίηση κατάστασης λειτουργίας
- 08.** Η ένδειξη Total υποδεικνύει ότι έχει ενεργοποιηθεί η λειτουργία ΠΡΟΣΘΕΣΗ
- 09.** Ένδειξη x100/1000: Για μεγάλες ονομαστικές αξίες συγκεκριμένων νομισμάτων
- 10.** Συνολική αξία σαρωμένων χαρτονομισμάτων (μόνο σε λειτουργία ΠΡΟΣΘΕΣΗ). Ονομαστική αξία του τελευταίου σαρωμένου χαρτονομίσματος (μόνο σε λειτουργία Ονομαστικής Αξίας)
- 11.** Συνολικός αριθμός σαρωμένων χαρτονομισμάτων (μόνο σε λειτουργία ΠΡΟΣΘΕΣΗ)
- 12.** Παρατεταμένο πάτημα: Άνοιγμα λειτουργίας επιλογής νομίσματος
Σύντομο πάτημα: Αλλαγή τρόπου λειτουργίας
- 13.** Μπλε λυχνία: Λειτουργία/Αναμονή. Κόκκινη λυχνία: Σφάλμα

5. Οδηγίες λειτουργίας

5.1. Εισαγωγή χαρτονομισμάτων

Τα χαρτονομίσματα πρέπει να εισάγονται με τον σωστό τρόπο έτσι ώστε να σαρώνονται με επιτυχία τα χαρακτηριστικά ασφαλείας. Όλα τα χαρτονομίσματα πρέπει να εισάγονται ίσια και στη σωστή ή τις σωστές κατευθύνσεις εισαγωγής. Τα νομίσματα EUR & GBP μπορούν να εισάγονται σε όλες τις θέσεις (αριστερά - μεσαία - δεξιά). Όλα τα άλλα νομίσματα πρέπει να εισάγονται κατά μήκος της δεξιάς πλευράς.

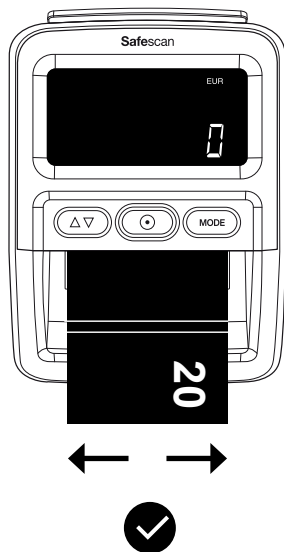
**EUR GBP**

- Και οι 4 κατευθύνσεις εισαγωγής
- Οποιαδήποτε θέση

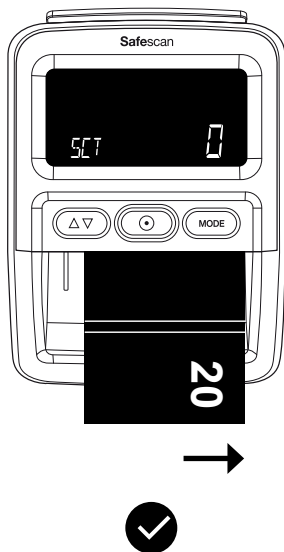
**CHF SEK NOK
DKK PLN CZK
RON**

- Και οι 4 κατευθύνσεις εισαγωγής
- Κατά μήκος της δεξιάς πλευράς

**SCT NIR HUF
BGN**

- Κατεύθυνση εισαγωγής 1
- Κατά μήκος της δεξιάς πλευράς

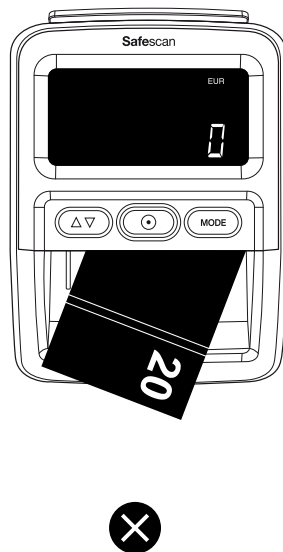

Αποφύγετε την εισαγωγή χαρτονομισμάτων υπό γωνία, γιατί προκαλούνται σφάλματα και εμπλοκές.

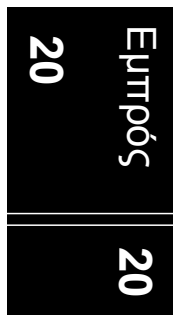

Κατεύθυνση 1



Κατεύθυνση 2



Κατεύθυνση 3



Κατεύθυνση 4

Σημείωση: Μπορείτε να χρησιμοποιείτε το συνοδευτικό αυτοκόλλητο εισαγωγής χαρτονομισμάτων για να ευθυγραμμίζετε νομίσματα εκτός από EUR και GBP.

5.2. Λειτουργίες ανίχνευσης

Το Safescan 155-S διαθέτει 2 λειτουργίες ανίχνευσης:

Λειτουργία ονομαστικής αξίας: Εμφάνιση της αξίας της τελευταίας ελεγμένης ονομαστικής αξίας στην οθόνη.

Λειτουργία πρόσθεσης: Εμφάνιση του αριθμού και της αξίας των ελεγμένων χαρτονομισμάτων.

Πατήστε **MODE** για εναλλαγή μεταξύ της λειτουργίας Ονομαστικής Αξίας και Πρόσθεσης.

5.3. Πληροφοριακές ενδείξεις λειτουργιών ανίχνευσης

Λειτουργία ονομαστικής αξίας

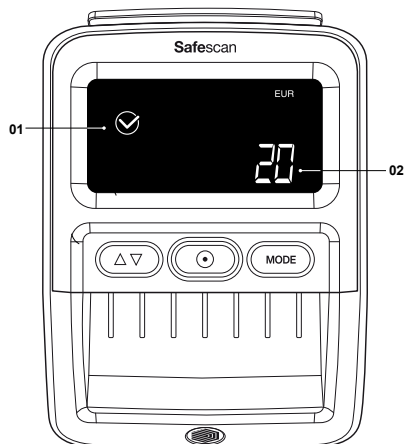

- 01.** Εικονίδιο ορθού ελέγχου χαρτονομίσματος
- 02.** Ονομαστική αξία του τελευταίου ελεγμένου χαρτονομίσματος

Η ονομαστική αξία εμφανίζεται για 2 δευτερόλεπτα, πριν επανέλθει στο 0.

Λειτουργία πρόσθεσης

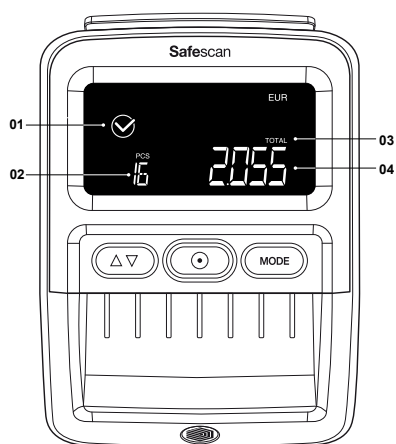

- 01.** Εικονίδιο ορθού ελέγχου χαρτονομίσματος
- 02.** Συνολικός αριθμός ελεγμένων χαρτονομισμάτων
- 03.** Η ένδειξη Total υποδεικνύει ότι η λειτουργία ΠΡΟΣΘΕΣΗ έχει ενεργοποιηθεί
- 04.** Συνολική αξία ελεγμένων χαρτονομισμάτων

Μετά από 30 δευτερόλεπτα, η οθόνη μεταβαίνει σε κατάσταση αναμονής. Το αποτέλεσμα της καταμέτρησης αποθηκεύεται μέχρι να απενεργοποιηθεί η τροφοδοσία.

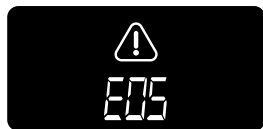

Όταν εντοπιστεί ύποπτο χαρτονόμισμα, αναβοσβήνει μια κόκκινη λυχνία  και ακούγεται ένα ήχος 3 φορές. Εμφανίζεται ένας κωδικός σφάλματος. Για τα μηνύματα σφάλματος, ανατρέξτε στο κεφάλαιο 7.

5.4. Έλεγχος αποτελεσμάτων καταμέτρησης

Στη λειτουργία ΠΡΟΣΘΕΣΗ, είναι δυνατή η προβολή των αποτελεσμάτων της καταμέτρησης ανά ονομαστική αξία.

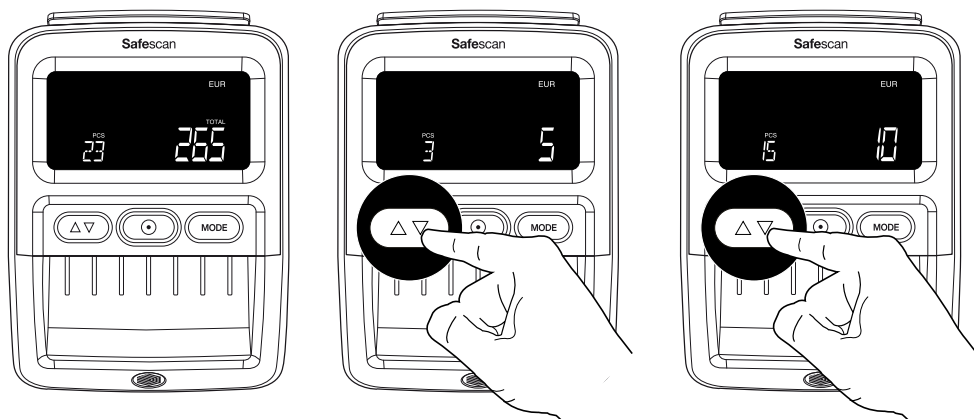

Πατήστε το πλήκτρο  για να δείτε τα αποτελέσματα κάθε ονομαστικής αξίας που έχει καταμετρηθεί. Ένας διπλός ήχος ακούγεται όταν έχουν εμφανιστεί τα αποτελέσματα όλων των ονομαστικών αξιών.

ΣΗΜΕΙΩΣΗ: Διατίθεται μόνο στη λειτουργία ΠΡΟΣΘΕΣΗ.

5.5. Διαγραφή αποτελεσμάτων καταμέτρησης

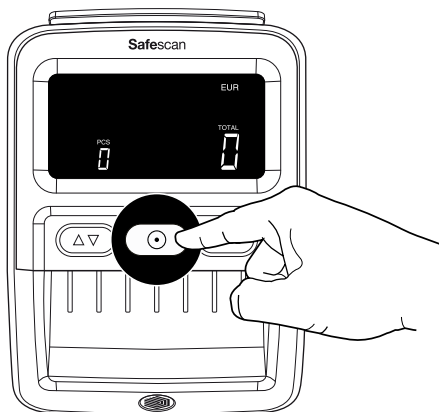

Πατήστε το πλήκτρο  μία φορά για να διαγράψετε τα αποτελέσματα της καταμέτρησης.

5.6. Ήχος ειδοποίησης πλαστού OFF & ON

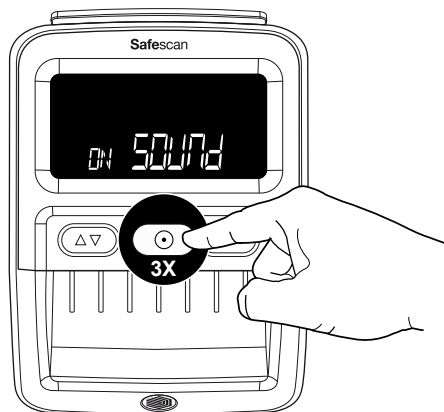

Πατήστε το πλήκτρο  3 φορές για να απενεργοποιήσετε/ενεργοποιήσετε όλους τους ήχους, μαζί με την ειδοποίηση πλαστού.

6. Αφαίρεση του οδηγού εξόδου χαρτονομισμάτων

Ο οδηγός εξόδου χαρτονομισμάτων είναι τοποθετημένος στο 155-S από προεπιλογή, καθώς αυτό το εξάρτημα επιτρέπει στη συσκευή να καταλαμβάνει τον μικρότερο δυνατό χώρο. Σε περίπτωση που θέλετε να χρησιμοποιήσετε τον ανιχνευτή για την καταμέτρηση μεγαλύτερου αριθμού χαρτονομισμάτων, σας συνιστούμε να αφαιρέσετε τον οδηγό εξόδου χαρτονομισμάτων ώστε τα χαρτονομίσματα να μπορούν να βγαίνουν από την πίσω πλευρά (όπως περιγράφεται στο κεφάλαιο 3.2). Ο οδηγός εξόδου χαρτονομισμάτων μπορεί να αφαιρεθεί με ένα απλό τράβηγμα του εξαρτήματος από την πίσω πλευρά σε 2 βήματα.

1. Πιάστε τις δύο πλευρές του οδηγού εξόδου χαρτονομισμάτων.
2. Τραβήξτε προς τα έξω το εξάρτημα οριζόντια μέχρι αυτό να αποσπαστεί.
3. Ο οδηγός εξόδου χαρτονομισμάτων ξανά με ένα απλό σπρώξιμο στις υποδοχές.

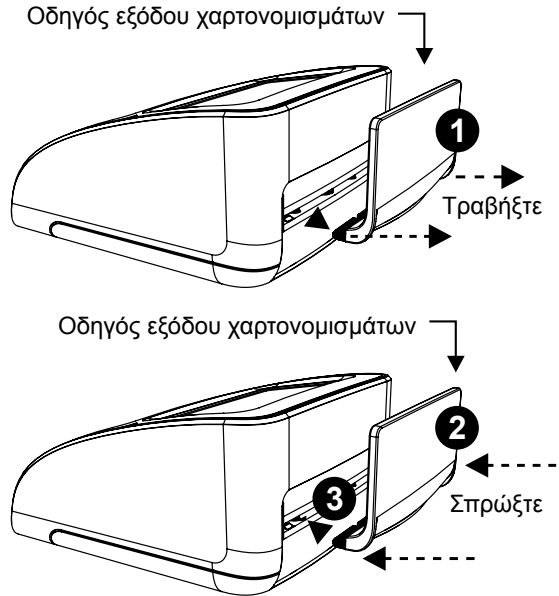

7. Κωδικοί σφαλμάτων

E01	Σφάλμα μήκους χαρτονομίσματος
E02/E03	Σφάλμα ιδιοτήτων μαγνητικής μελάνης
E04/E05	Σφάλμα ιδιοτήτων υπερύθρων
E06	Σφάλμα πάχους χαρτονομίσματος / Σφάλμα διπλού χαρτονομίσματος
E07	Στραβό χαρτονόμισμα (το χαρτονόμισμα δεν είχε εισαχθεί ίσια)
E08	Σφάλμα μεταλλικού νήματος / λωρίδας ασφαλείας
E09/E10/E11/E12	Σφάλμα υπερύθρων
E14/E22	Σφάλμα χρώματος
E20	Σφάλμα διέλευσης / Σφάλμα εισαγωγής χαρτονομίσματος / Το κάλυμμα είναι ανοιχτό ή δεν έχει κλείσει σωστά
E24	Σφάλμα UV

ΣΗΜΕΙΩΣΗ: Εάν εμφανιστούν κωδικοί σφάλματος που ξεκινούν με A ή P κατά την ενεργοποίηση, επικοινωνήστε με την ομάδα επιτυχίας πελατών της Safescan: www.safescan.com/contact

8. Οδηγίες καθαρισμού

1 Απενεργοποιήστε **2** Αποσυνδέστε

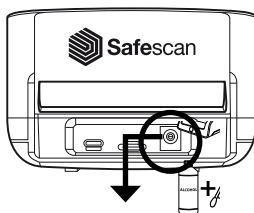
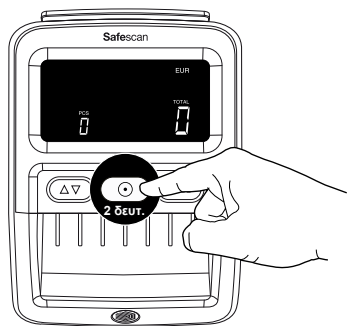

3 Ανοίξτε

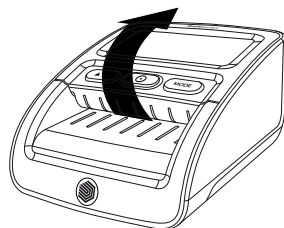

4

Καθαρίστε τον μηχανισμό μεταφοράς, τις μαγνητικές κεφαλές και τους αισθητήρες με ένα στεγνό πανί ή μια μπατονέτα.

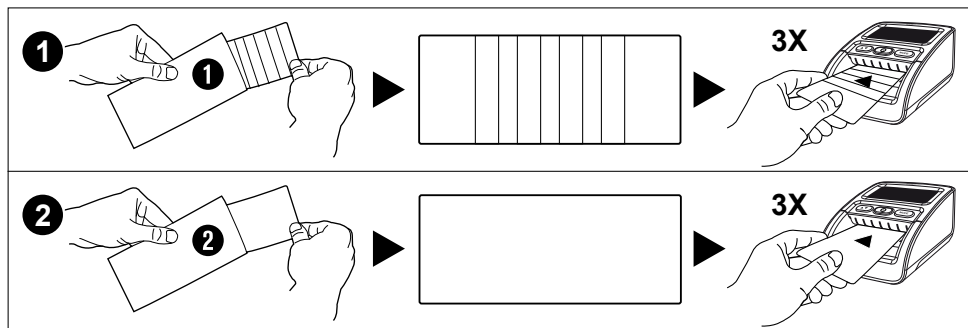
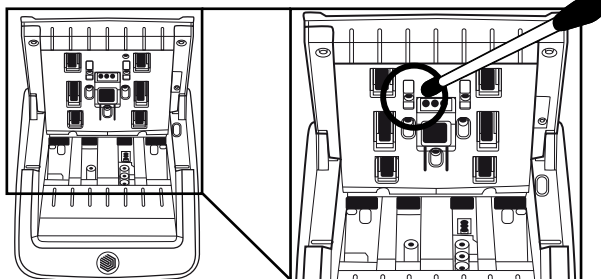

Κάρτες καθαρισμού (προαιρετικές) Μπορείτε επίσης να χρησιμοποιήσετε τις κάρτες καθαρισμού ανιχνευτών πλαστών χαρτονομισμάτων Safescan (αρ. εξαρτ. 136-0545) για τον καθαρισμό των κυλίνδρων και των μαγνητικών αισθητήρων.

9. Ενημερώσεις νομισμάτων

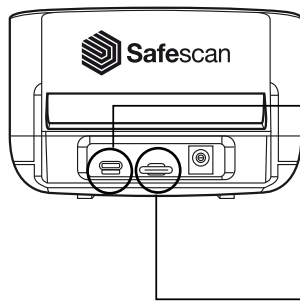

Καλώδιο mini USB
σε υπολογιστή
(διαθέσιμο στο
safescan.com)



Κάρτα Micro SD

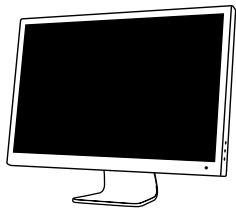

Για περισσότερες πλη-
ροφορίες μεταβείτε στο
[www.safescan.com/
downloads](http://www.safescan.com/downloads)

10. Αξεσουάρ

10.1. Επαναφορτιζόμενη μπαταρία LB-105 Safescan

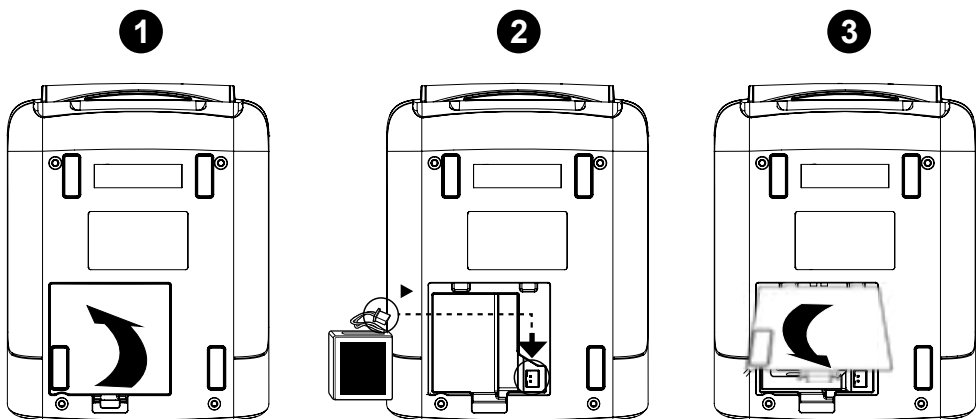

10.2. Πληροφοριακές ενδείξεις λειτουργιών ανίχνευσης

Η κατάσταση της μπαταρίας εμφανίζεται στα πρώτα 5 δευτερόλεπτα κατά την εκκίνηση της συσκευής.

Με σύνδεση τροφοδοτικού



Με μπαταρία

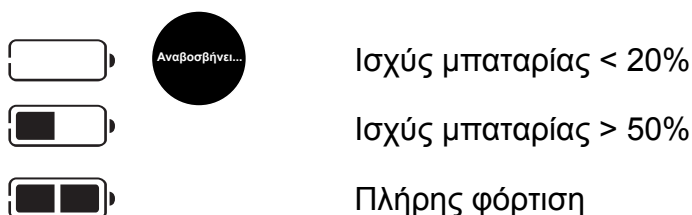

10.3. Βάση στοίβαξης χαρτονομισμάτων

Για το Safescan 155-S, διατίθεται μια προαιρετική βάση στοίβαξης χαρτονομισμάτων: το Safescan RS-100. Αυτή η βάση στοίβαξης μπορεί να χρησιμοποιηθεί για την ταυτόχρονη ανίχνευση, καταμέτρηση και στοίβαξη χαρτονομισμάτων. Τα χαρτονομίσματα τοποθετούνται τακτικά στη βάση στοίβαξης μέχρι να μπορέσετε να βγάλετε μαζί ολόκληρη τη στοίβα μετά την καταμέτρηση. Η βάση στοίβαξης μπορεί να περιέχει έως και 20 χαρτονομίσματα.

1. Αφαιρέστε τον οδηγό εξόδου χαρτονομισμάτων από τη συσκευή.

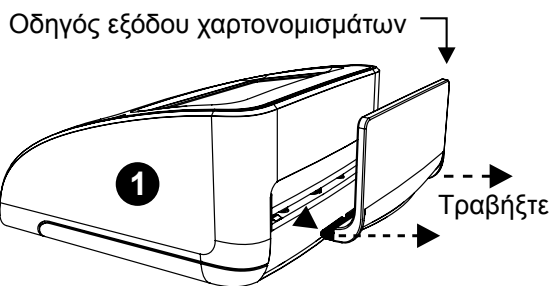

2. Κρατήστε τη βάση στοίβαξης στη θέση της στο πίσω μέρος της συσκευής με τα «δόντια» στραμμένα προς τα εμπρός και οριζόντια.

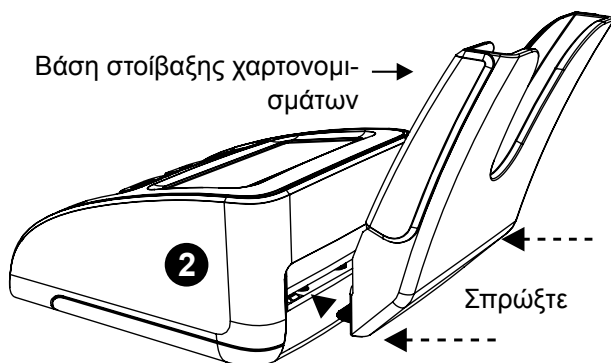

3. Σπρώξτε τη βάση στοίβαξης για να μπει στην υποδοχή. Η βάση στοίβαξης είναι έτοιμη για χρήση.

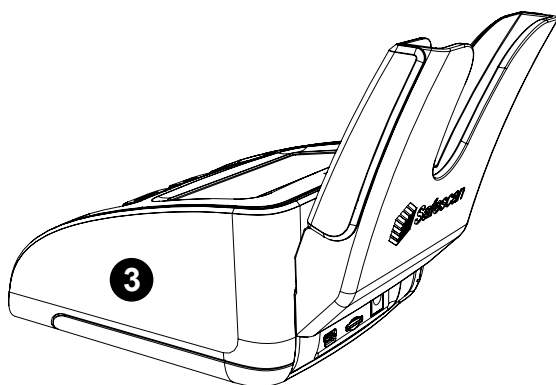

11. Προφυλάξεις ασφαλείας

Safescan 155-S

ΠΡΟΕΙΔΟΠΟΙΗΣΗ! Εγκαύματα, ηλεκτροπληξία και κίνδυνος πυρκαγιάς λόγω βραχυκυκλώματος. Κίνδυνος σοβαρού τραυματισμού



- Μην χρησιμοποιείτε ποτέ κατεστραμμένο τροφοδοτικό/καλώδιο τροφοδοσίας.
- Χρησιμοποιείτε πάντα μόνο το παρεχόμενο τροφοδοτικό.
- Ποτέ μην επιτρέπεται στη συσκευή, το τροφοδοτικό ή το καλώδιο τροφοδοσίας να έρθουν σε επαφή με υγρά ή υγρασία.
- Ποτέ μην αγγίζετε και μην (απο)συνδέετε το τροφοδοτικό με βρεγμένα χέρια.
- Πάντα να αποσυνδέετε τη συσκευή από την πρίζα, εάν θέλετε να τη μετακινήσετε σε άλλη θέση.
- Πάντα να κρατάτε το φως όταν αποσυνδέετε τη συσκευή από την πρίζα, ποτέ μην τραβάτε το καλώδιο.
- Μην χύνετε ποτέ υγρά ή χημικά απορρυπαντικά (καθαριστικά) στη συσκευή.
- Εάν χυθεί υγρό στη συσκευή, αποσυνδέετε πάντα τη συσκευή από την πρίζα, αφαιρείτε την μπαταρία (εφόσον έχει τοποθετηθεί) και επικοινωνείτε με τη Safescan για βοήθεια.

ΠΡΟΣΟΧΗ! Υλικές ζημιές



- Για αποφυγή διαρροής. Αφαιρέστε την μπαταρία από τη συσκευή σε περίπτωση μακροχρόνιας διακοπής χρήσης ή αποθήκευσης.
- Αυτό το μηχάνημα περιέχει περιστρεφόμενα μέρη. Μην αγγίζετε ποτέ τα κινούμενα μέρη όταν το μηχάνημα είναι σε λειτουργία.
- Βεβαιωθείτε ότι δεν έχουν πέσει ξένα αντικείμενα (κέρματα, συνδετήρες, συρραπτικά,) μέσα στο μηχάνημα, επειδή μπορεί να μπλοκάρουν τα μηχανικά μέρη και τους αισθητήρες του μηχανήματος και να προκαλέσουν βλάβη ή να τα σπάσουν με αποτέλεσμα να ακυρωθεί η εγγύησή σας.

ΕΙΔΟΠΟΙΗΣΗ! Κίνδυνος πρόκλησης βλάβης στη συσκευή



- Φροντίστε να μην εισέλθουν ξένα αντικείμενα στη συσκευή.
- Μην αποσυναρμολογείτε ποτέ τη συσκευή.
- Μη χρησιμοποιείτε το μηχάνημα σε χώρους με σκόνες ή ακαθαρσίες, γιατί μπορεί να προκληθεί δυσλειτουργία στον αισθητήρα.
- Εάν το μηχάνημα δεν χρησιμοποιείται για μεγάλο χρονικό διάστημα, αφαιρέστε το φιλτράκι από την πρίζα, για να το αποφύγετε πιθανή βλάβη του εξοπλισμού.

ΜΠΑΤΑΡΙΑ LB-105 (προαιρετικό αξεσουάρ)

ΠΡΟΕΙΔΟΠΟΙΗΣΗ! Εγκαύματα, κίνδυνος πυρκαγιάς και δηλητηρίαση. Κίνδυνος σοβαρού τραυματισμού



- Πάντα διατηρείτε τη μπαταρία μακριά από φωτιά, θερμότητα και νερό
- Αποφεύγετε πάντα να αγγίζετε την μπαταρία με γυμνά χέρια όταν έχει διαβρωθεί ή παρουσιάζει διαρροή.

ΠΡΟΣΟΧΗ! Ζημιά, ρύπανση



- Για αποφυγή διαρροής. Αφαιρέστε την μπαταρία από τη συσκευή σε περίπτωση μακροχρόνιας διακοπής χρήσης ή αποθήκευσης.
- Για την αποφυγή ρύπανσης. Απορρίψτε τις μπαταρίες σύμφωνα με τους τοπικούς κανονισμούς.

12. Προδιαγραφές

Υποστηριζόμενα νομίσματα:	EUR, GBP, CHF, SEK, NOK, DKK, PLN, CZK, RON, SCT, NIR, HUF, BGN Ανάλογα με το εγκατεστημένο πακέτο νομισμάτων. Δείτε το www.safescan.com για διαθεσιμότητα)
Λειτουργίες καταμέτρησης:	Λειτουργία ονομαστικής αξίας Λειτουργία πρόσθεσης (Λειτουργία καταμέτρησης)
Ταχύτητα ανίχνευσης:	1 δευτερόλεπτο
Ανίχνευση χαρακτηριστικών χαρτονομισμάτων:	MG, MT, IR, Χρώμα, Ποιότητα χαρτιού, Υδατογράφημα, Μήκος, Πάχος,
Τροφοδοτικό:	12V, 12 Watt, 1A
Τάση λειτουργίας δικτύου:	100-240V - 50/60Hz 0,4A Μέγ.
Κατανάλωση ισχύος:	Κάτω των 10 Watt
Διαστάσεις (Π x Β x Υ):	120 x 156 x 76 mm

Το Safescan® είναι σήμα κατατεθέν της Solid Control Holding B.V.

Κανένα μέρος αυτού του εγχειριδίου δεν επιτρέπεται να αναπαραχθεί σε οποιαδήποτε μορφή, με εκτύπωση, αντιγραφή ή με οποιονδήποτε άλλο τρόπο χωρίς προηγούμενη γραπτή άδεια της Solid Control Holding B.V. Η Solid Control Holding B.V. διατηρεί όλα τα δικαιώματα πνευματικής και βιομηχανικής ιδιοκτησίας, όπως οποιαδήποτε επιμέρους αλλά και όλα συνολικά τα δικαιώματά της από ευρεσιτεχνία, εμπορικό σήμα, σχέδιο, κατασκευή, αναπαραγωγή, χρήση και πώληση. Όλες οι πληροφορίες σε αυτό το εγχειρίδιο ενδέχεται να τροποποιηθούν χωρίς πρότερη ειδοποίηση. Η Solid Control Holding B.V. δεν φέρει καμία ευθύνη για τις πληροφορίες που παρέχονται σε αυτόν τον κατάλογο.

221

Safescan®

www.safescan.com
info@safescan.com

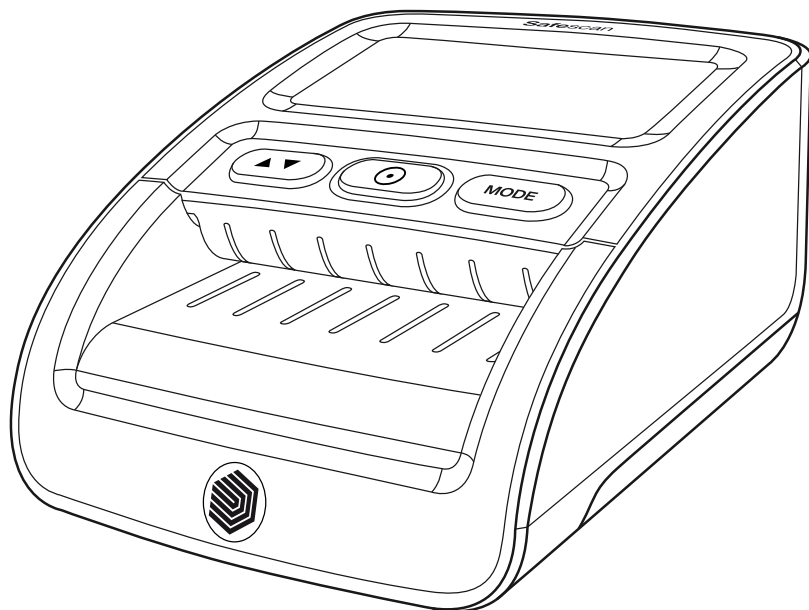

Felhasználói kézikönyv

Magyar

155-S Hamispénz-érzékelő



Nyomtatható változat

Kattintson ide a kézikönyv nyomtatható változatának megnyitásához a kiválasztott nyelven.

1. A csomag tartalma

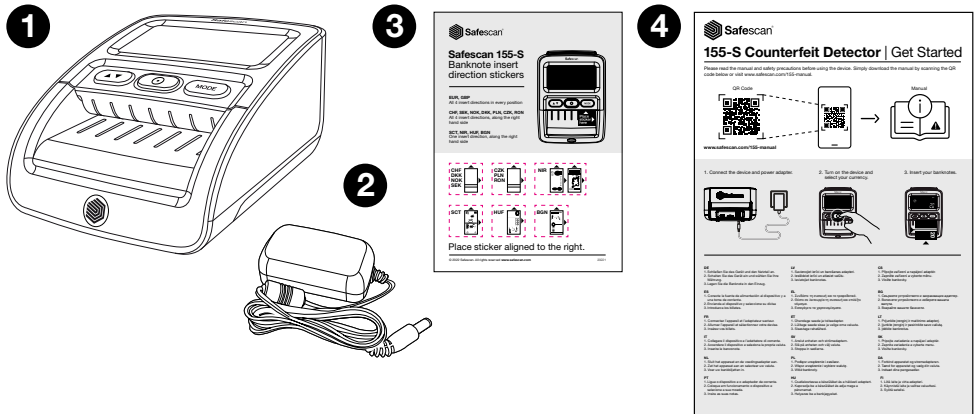

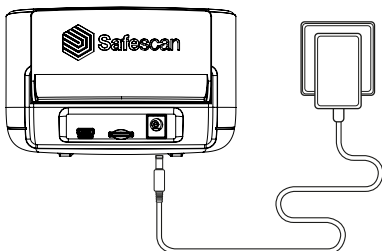

1. Safescan 155-S
2. Hálózati adapter
3. A bankjegy behelyezési irányát mutató matrica
4. Kezdő szórólap/biztonsági utasítások

2. Bekapcsolt-készenléti üzemmód

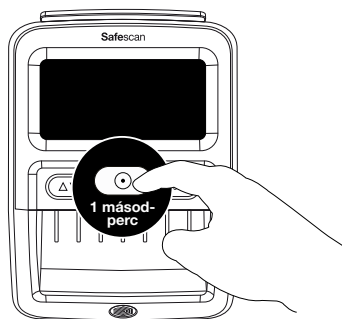

Csatlakoztassa a hálózati adaptert a készülékhez és dugja be a hálózati csatlakozóaljzatba.





Nyomja meg a  gombot kb. 1 másodpercig az érzékelő bekapcsolásához.

MEGJEGYZÉS: Ha a kijelző nincs használatban, akkor 30 másodperc elteltével készenléti üzemmódra kapcsol. A kék fény bekapcsolódva marad. Az bekapcsoláshoz nyomja meg a(z)  gombot egyszer. Bankjegy behelyezésekor az érzékelő automatikusan bekapcsolódik.

3. A készülék beállítása

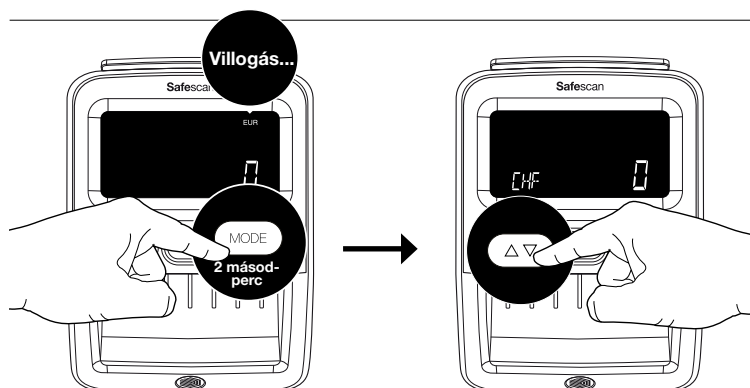
3.1. Pénz nem kiválasztása



Válassza ki a pénznemet a  gomb 2 másodpercig tartó megnyomásával. A pénznemjelző villogni kezd. Nyomja meg a(z)  gombot többször, amíg eléri a kívánt pénznemet*. Várjon 2 másodpercet, a kiválasztott pénznem villogása leáll a kiválasztás megerősítéséhez.

MEGJEGYZÉS: Az EUR és GBP pénznemek a képernyő jobb felső sarkában, az többi pénznem pedig a bal alsó sarokban található.

3.2. A bankjegy kimeneti iránya

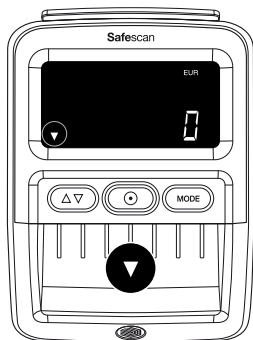

1

Alapértelmezett:

A bankjegy kimenete elől. Állítsa be a bankjegy kimeneti irányát a(z)  gomb 2 másodpercig tartó lenyomásával.

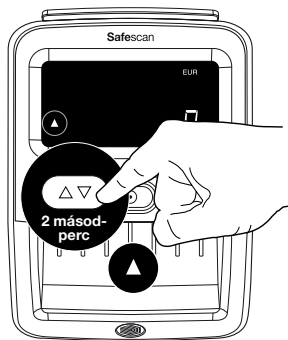

2

A bankjegy kimenete hátul.

Megjegyzés: Azt javasoljuk, hogy távolítsa el a bankjegy kimeneti terelőelemét, ha a bankjegy kimenet hátul ki van választva. A bankjegy terelőelem eltávolítására vonatkozóan lásd az 5. fejezetet.

2. megjegyzés: A hátsó kimenet az opcionális RS-100 bankjegy tartóval működik a legjobban. RS-100 cikk: 112-0695. További részletekért látogasson el a safescan.com webhelyre.

4. Kijelző és vezérlők

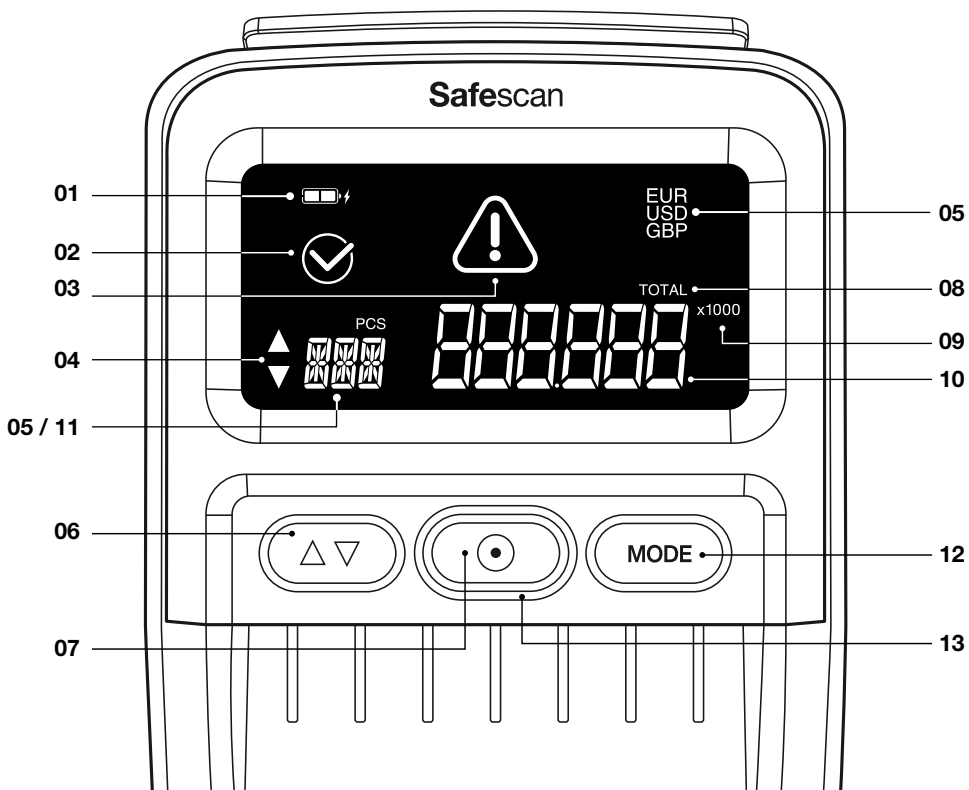

01. Akkumulátor állapotának jelzője (ha az akkumulátor be van helyezve)
02. Helyesen észlelt bankjeggyel kapcsolatos ikon
03. Hibaüzenettel kapcsolatos ikon
04. Bankjegy kimeneti irányának kijelzője
05. Aktivált pénznem
06. Hosszú gombnyomás: Bankjegy kimeneti irányának kiválasztása
Rövid gombnyomás: A pénznem kiválasztási módban: pénznemek közötti váltás. A hozzáadás módban: A számlálás eredményének megjelenítése
07. Hosszú gombnyomás: BE/KI
Rövid gombnyomás: A hozzáadás módban: A számlálás eredményének törlése Alvó módban: Üzem mód bekapcsolása

- 08.** Az összes azt jelzi, hogy a hozzáadás funkció be van kapcsolva
- 09.** x100/1000 jel: Konkrét pénznemek nagy címletértékei esetében
- 10.** A beolvasott bankjegyek összértéke (csak hozzáadás módban).
Az utoljára beolvasott bankjegy címlete (csak címlet módban)
- 11.** A beolvasott bankjegyek teljes száma (csak hozzáadás módban)
- 12.** Hosszú gombnyomás: A pénznem kiválasztási mód megnyitása
Rövid gombnyomás: Üzem mód megváltoztatása
- 13.** Kék fény: BE/készlet. Piros fény: Hiba

5. Használati utasítás

5.1. Bankjegyek behelyezése

A biztonsági elemek sikeres beolvasásához a bankjegyeket a megfelelő módon kell behelyezni. A bankjegyeket egyenesen és a megfelelő behelyezési irány(ok)ban kell behelyezni. Az EUR és GBP pénznemek bármelyik pozícióban behelyezhetők (bal - közép - jobb). Minden más pénznemet a jobb oldal mentén kell behelyezni.

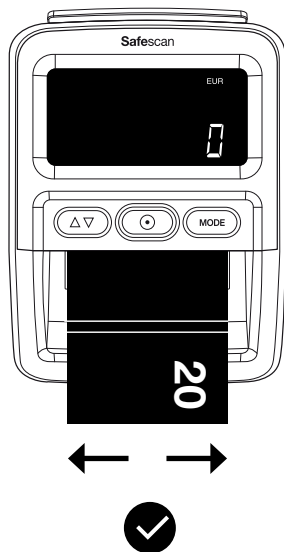
**EUR GBP**

- Mind a 4 behelyezési irány
- Bármilyen pozíció

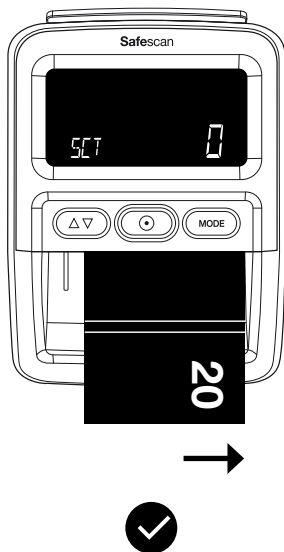
**CHF SEK NOK
DKK PLN CZK
RON**

- Mind a 4 behelyezési irány
- A jobb oldal mentén

SCT NIR HUF BGN

- Helyezze be az 1. irányban
- A jobb oldal mentén

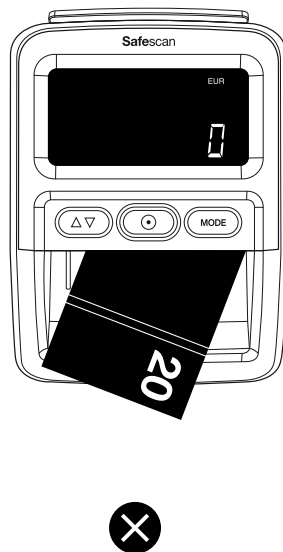

Kerülje a bankjegyek szögben történő behelyezését, mert ez hibát és beszorulást okoz.

Behelyezési irányok

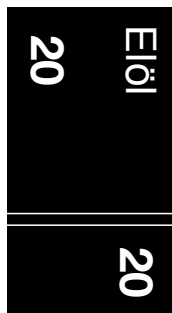

1. irány



2. irány



3. irány

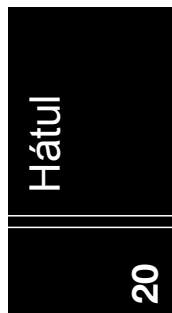

4. irány

Megjegyzés: A mellékelt bankjegy behelyezési címkével EUR-tól és GBP-től eltérő pénznemeket is hozzá igazíthat.

5.2. Észlelési módok

A Safescan 155-S 2 észlelési móddal rendelkezik:

Címletmód: Az utoljára ellenőrzött címlet értékének megjelenítése a képernyőn.

Hozzáadás mód: Az ellenőrzött bankjegyek számának és értékének megjelenítése.

A címlet és a hozzáadási mód közötti váltáshoz nyomja meg a(z)

MODE

a gombot.

5.3. Észlelési módok kijelző információ

Címletmód

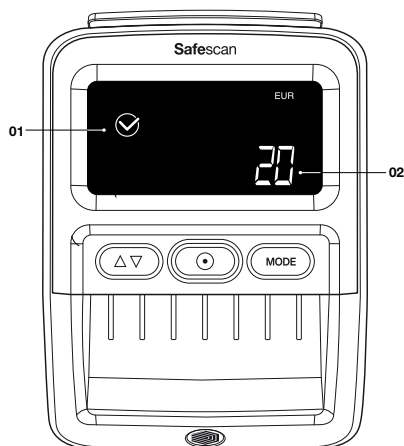

- 01.** Helyesen ellenőrzött bankjeggyel kapcsolatos ikon
- 02.** Az utoljára ellenőrzött bankjegy címlete

A címlet értéke 2 másodpercig lesz látható, mielőtt visszaállna a 0 értékre.

Hozzáadás mód

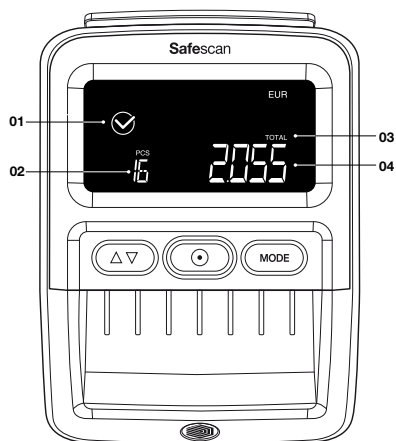

- 01.** Helyesen ellenőrzött bankjeggyel kapcsolatos ikon
- 02.** Ellenőrzött bankjegyek teljes száma
- 03.** Az összes azt jelzi, hogy a hozzáadás funkció be van kapcsolva
- 04.** Ellenőrzött bankjegyek összértéke

A kijelző 30 másodperc elteltével készenléti üzemmódra kapcsol. A számlálás eredménye a készülék kikapcsolásáig kerül tárolásra.

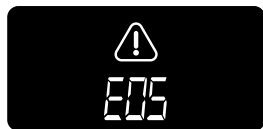

Ha gyanús bankjegyet észlel, egy piros fény villogni kezd,  sípoló hang hallható 3-szor. Megjelenik egy hibakód. A hibaüzeneteket lásd a 7. fejezetben.

5.4. A számlálás eredményének ellenőrzése

A Hozzáadás módban megtekinthetők a számlálás eredményei címletenként.

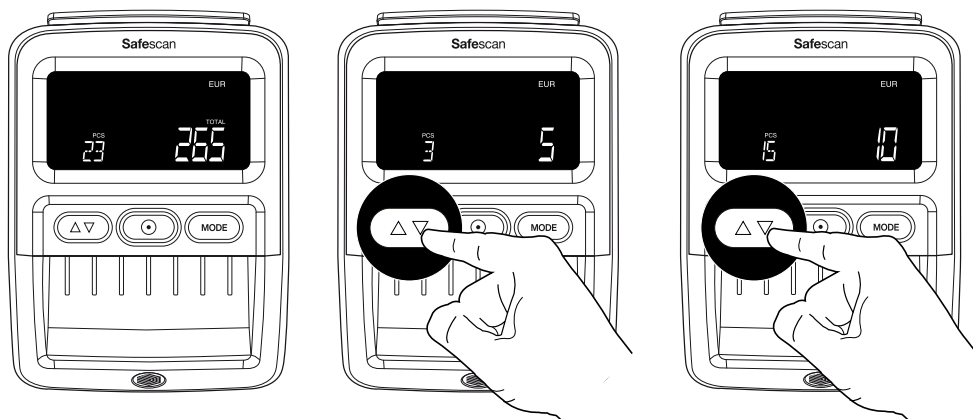

Nyomja meg a(z)  gombot a megszámlolt címlet szerinti eredmények megtekintéséhez. Dupla sípolás hallható, amikor az összes címlet eredménye megjelenik.

MEGJEGYZÉS: Csak hozzáadás módban érhető el.

5.5. A számlálás eredményének törlése

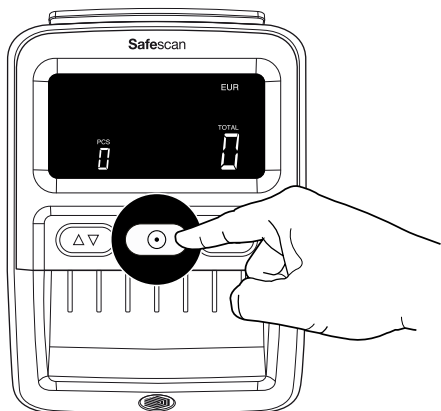

A számlálási eredmények törléséhez nyomja meg egyszer a(z)  gombot.

5.6. Hamisítványra való figyelmeztetés hangjának ki- és bekapcsolása

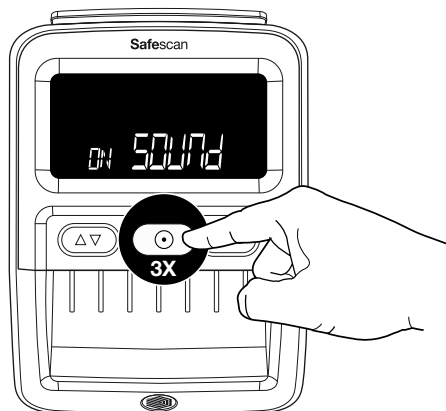

Az összes hang ki- vagy bekapcsolásához, beleértve a hamisítványra való figyelmeztetést is, nyomja meg a(z)  3-szor.

6. Bankjegy kimenetével kapcsolatos terelőelem eltávolítása

A bankjegy kimeneti terelőeleme az 155-S-re van szerelve alapértelmezés szerint, mivel ez a rész lehetővé teszi, hogy a készüléknek a lehető legkisebb lábnyoma legyen. Abban az esetben, ha nagyobb mennyiségű bankjegy számlálásához kívánja használni az érzékelőt, jobb, ha eltávolítja a bankjegy kimeneti terelőelemet, hogy a bankjegyek hátul kerüljenek ki (a 3.2 fejezetben leírtak szerint). A bankjegy kimeneti terelőelem eltávolításához egyszerűen húzza ki a tartozékot a hátoldaltól 2 lépésben.

1. Fogja meg a bank kimeneti terelőelem oldalát.
2. Húzza az alkatrészt vízszintesen, amíg meglazul.
3. A bankjegy kimeneti terelőelem egyszerűen visszahelyezhető azáltal, hogy visszanyomja a nyílásokba.

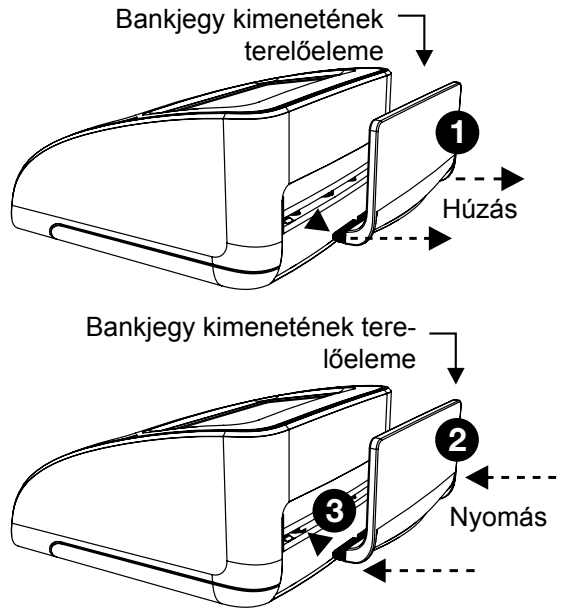

7. Hibakódok

E01	Bankjegy hossz hiba
E02/E03	Mágneses tinta tulajdonság hiba
E04/E05	Infravörös tulajdonság hiba
E06	Bankjegyvastagság hiba / Bankjegy összetapadás hiba
E07	Ferdeség hiba (a bankjegy nem egyenesen lett behelyezve)
E08	Fémszál / biztonsági csík hiba
E09/E10/E11/E12	Infravörös hiba
E14/E22	Szín hiba
E20	Átviteli hiba / Bankjegy-behelyezési hiba / A fedél nyitva van vagy nincs helyesen lezárva
E24	UV hiba

MEGJEGYZÉS: Ha a bekapcsoláskor A vagy P betűvel kezdődő hibakódok jelennek meg, kérjük, vegye fel a kapcsolatot a Safescan ügyfél sikercsapatával: www.safescan.com/contact

8. Tisztítási utasítások

1 Kikapcsolás

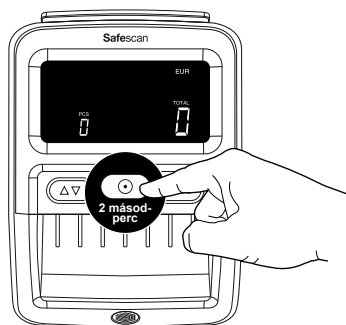

2 Kihúzás

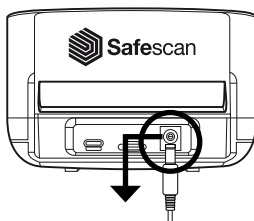

3 Kinyitás

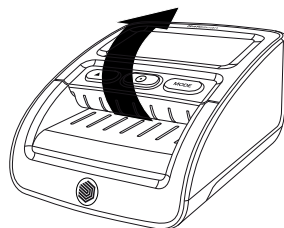

4

Tisztítsa meg a szállítási szerkezetet, a mágnesfejeket és az érzékelőket egy száraz ruhával vagy vattával/ vattás tisztító pálcikával.

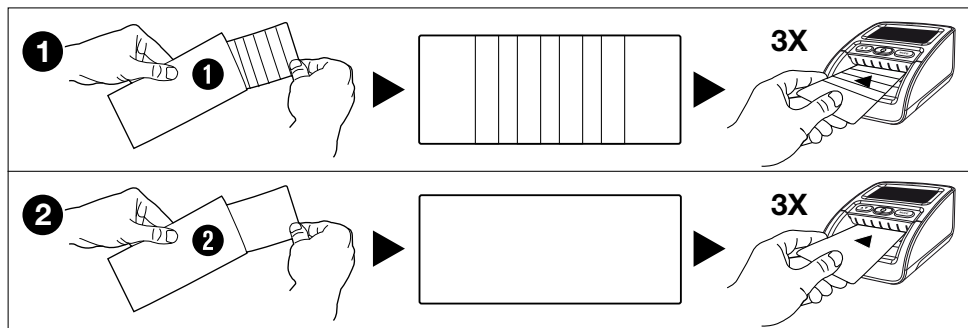
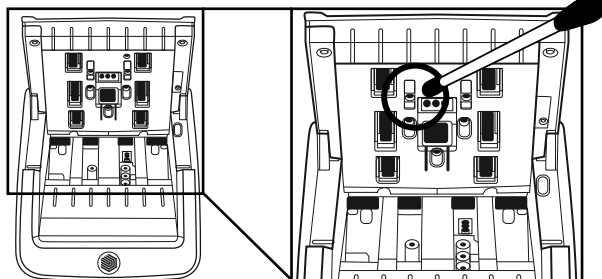

Tisztító kártyák (opcionális) A görgőkerek és a mágneses érzékelők tisztításához a Safescan hamisítványérzékelő tisztító kártyákat (cikkszám: 136-0545) is használhatja.

9. Pénznem frissítések

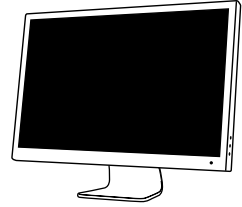
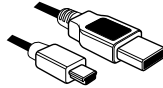
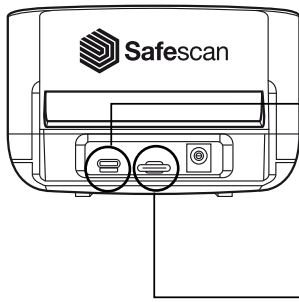

Mini USB-kábel
PC-hez (elérhető a
safescan.com web-
helyen)



Micro SD-kártya

További információkért
kattintson ide:
[www.safescan.com/
downloads](http://www.safescan.com/downloads)

10. Tartozékok

10.1. Safescan LB-105 újratölthető akkumulátor

1

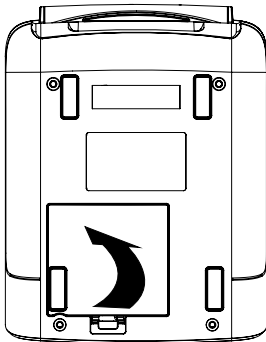

2

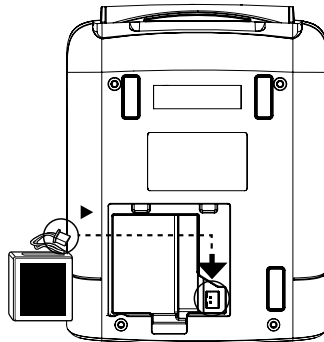

3

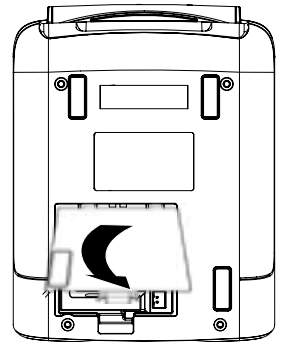

10.2. Észlelési módok kijelző információ

Az akkumulátor állapota megjelenik a készülék indításakor 5 másodpercig.

Adapter csatlakoztatva



Töltésen

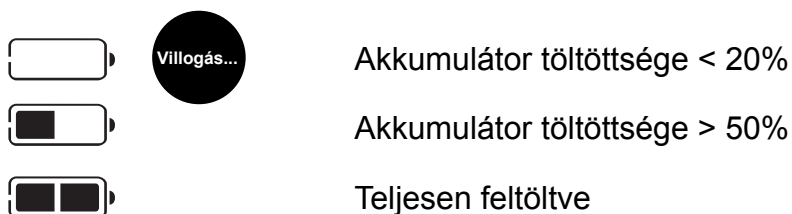

10.3. Bankjegytartó

A Safescan 155-S-hez opcionálisan elérhető egy bankjegytartó tartozék: Safescan RS-100. A tartóval egyszerre lehet észlelni, számlálni és tárolni a bankjegyeket. A bankjegyek rendszeren tárolásra kerülnek a tartóban, amíg kiveszi a teljes köteget a számlálás után. A tartóban legfeljebb 20 bankjegy tárolható.

1. Távolítsa el a bankjegy kimeneti terelőelemet a készülékről.

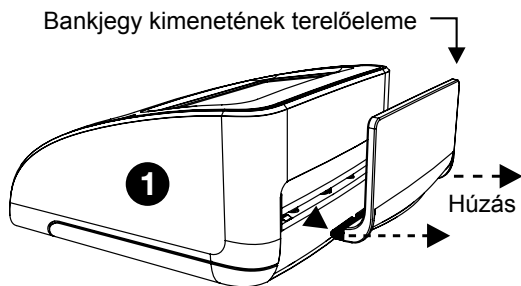

2. Tartsa a tartót a készülék hátulján a helyén úgy, hogy a „fogak” előre és vízszintesen nézzenek.

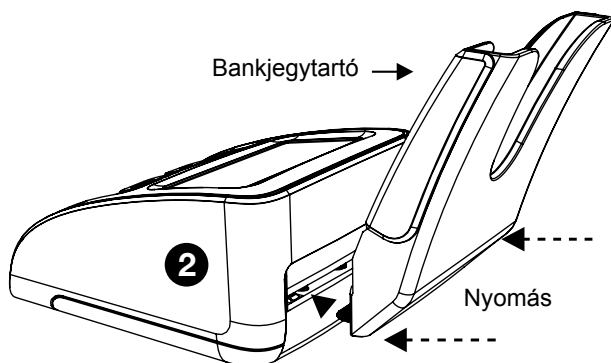

3. Nyomja be a tartót a nyílásba. A tartó használatra kész.

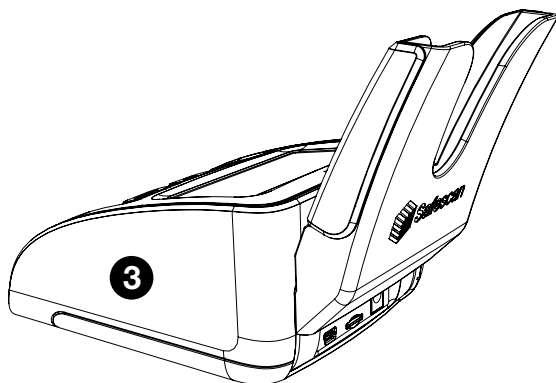

11. Biztonsági óvintézkedések

Safescan 155-S

FIGYELEM! Rövidzárlat miatti égési sérülések, áramütés és tűz veszélye. Súlyos sérülés veszélye



- Soha ne használjon sérült hálózati adaptert/tápkábelt.
- Mindig kizárólag a mellékelt hálózati adaptert használja.
- Soha ne tegye ki a készüléket, a hálózati adaptert vagy a kábeleket folyadéknak vagy nedvességnek.
- Soha ne érintse meg, és ne csatlakoztassa vagy húzza ki a hálózati adaptert nedves kézzel.
- Mindig húzza ki a készüléket a csatlakozóaljzatból, ha másik helyre szeretné helyezni.
- Mindig tartsa a csatlakozót, amikor kihúzza a készüléket a csatlakozóaljzatból, és soha ne a kábelt húzza.
- Soha ne öntsön folyadékot vagy vegyszeres (tisztító) mosószert a készülékre.
- Ha folyadék ömlött a készülékre, mindig húzza ki a hálózati tápfeszültség aljzatból, vegye ki az akkumulátort (ha be van helyezve), és forduljon a Safescanhez segítségért.

VIGYÁZAT! Kár



- A szivárgás elkerülése érdekében. Vegye ki az akkumulátort a készülékből, ha hosszabb ideig nem használja vagy tárolja.
- A gép forgó alkatrészeket tartalmaz. Soha ne érintse meg a mozgó alkatrészeket, amikor a gép be van kapcsolva.
- Kérjük, gondoskodjon róla, hogy semmilyen idegen tárgy (érmék, gemkapcsok, tűzőkapcsok) ne essenek a gépbe, mert elzárhatják a gép mechanikus alkatrészeit és érzékelőit, valamint megkárosíthatják vagy eltörhetik azokat, és így érvénytelenné válik a garancia.

FIGYELEM! A készülék megkárosodásának veszélye



- Ügyeljen arra, hogy ne kerüljön idegen tárgy a készülékbe.
- Soha ne szerelje szét a készüléket.
- Ne használja a gépet poros vagy piszkos környezetben, mert ez az érzékelő hibás működését okozhatja.
- Ha a gépet hosszabb ideig nem használja, húzza ki a tápkábelt a fali csatlakozóaljzatból, hogy elkerülje a berendezés esetleges megkárosodását.

LB-105 AKKUMULÁTOR (opcionális tartozék)

FIGYELEM! Égési sérülés, tűzveszély és mérgezés. Súlyos sérülés veszélye



- Tartsa távol az akkumulátort a tűztől, hőtől és víztől.
- Soha ne érintse meg az akkumulátort puszta kézzel, ha az akkumulátor korrodált vagy ha szivárgás történt.

VIGYÁZAT! Kár, szennyeződés



- A szivárgás elkerülése érdekében. Vegy ki az akkumulátort a készülékből, ha hosszabb ideig nem használja vagy tárolja.
- A szennyeződés elkerülése érdekében. Az akkumulátorokat a helyi előírásoknak megfelelően kell ártalmatlanítani.

12. Leírás

Támogatott pénznemek: EUR, GBP, CHF, SEK, NOK, DKK, PLN, CZK, RON, SCT, NIR, HUF, BGN
A telepített pénznemcsomagtól függően.
A www.safescan.com webhelyen megtekintheti, hogy melyik áll rendelkezésre.

Számlálási módok: Címletmód
Hozzáadás mód (Számlálás mód)

Észlelési sebesség: 1 másodperc

Bankjegy elemeinek észlelése: MG, MT, IR, szín, Papírminőség, vízjel, hossz, vastagság,

Hálózati adapter: 12 V, 12 watt, 1A

Hálózati üzemi feszültség: 100–240 V - 50/60 Hz 0,4A max

Energiafogyasztás: Kevesebb, mint 10 watt

Méreték (szélesség x mélység x magasság): 120 x 156 x 76 mm

A Safescan® a Solid Control Holding B.V. bejegyzett védjegye.

A Solid Control Holding B.V. előzetes írásbeli engedélye nélkül a jelen kézikönyv egyik része sem sokszorosítható semmilyen formában, nyomtatás, másolás által vagy más módon sem. A Control Holding B.V. fenntart minden szellemi és ipari tulajdonjogot, beleértve a szabadalmak, védjegyek, tervezés, gyártás, sokszorosítás, használat és értékesítés jogát is. A jelen kézikönyvben szereplő valamennyi információ előzetes értesítés nélkül módosítható. A Solid Control Holding B.V. semmilyen formában sem felelős a jelen katalógusban szereplő információkért.

221

Safescan®

www.safescan.com
info@safescan.com

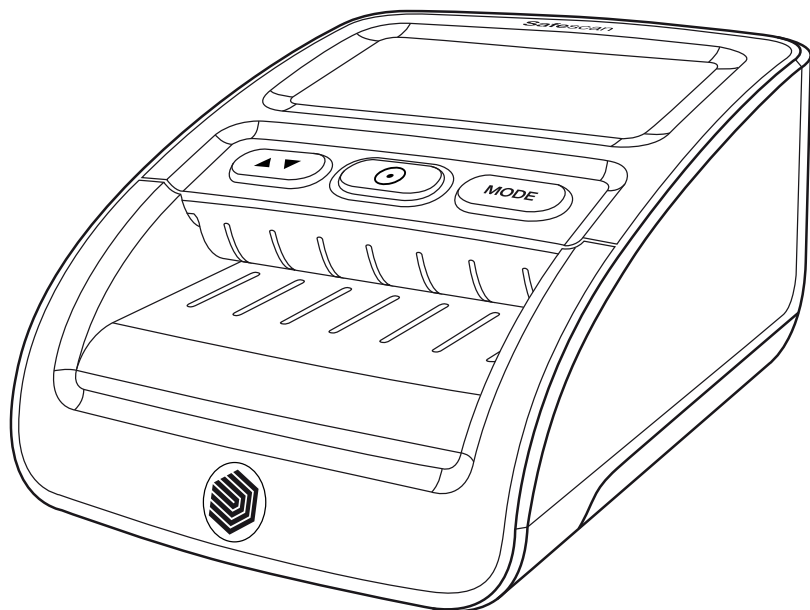

ユーザーマニュアル

日本語

155-S 偽造紙幣検出装置



印刷版

[ここをクリックすると](#)、選択した言語の印刷版マニュアルが表示されます。

1. パッケージ内容

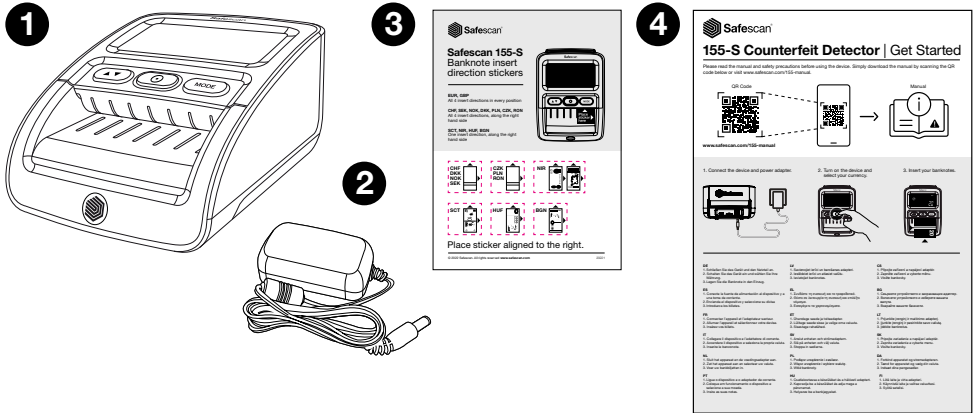

1. Safescan 155-S
2. 電源アダプター
3. 紙幣挿入方向シール
4. 基本操作リーフレット/安全手順

2. 電源ON - スタンバイモード

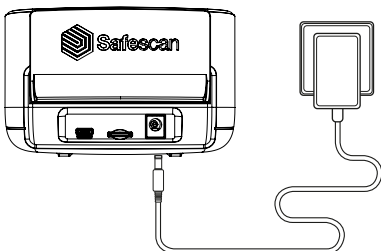

電源アダプターを装置に接続し、主電源に差し込む

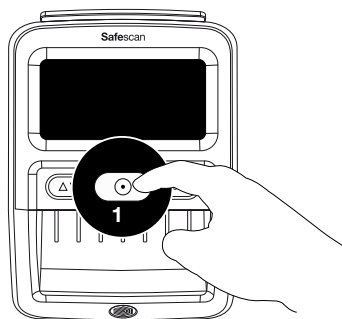

⏻キーを約1秒間押して、検出装置の電源をオンにします。

注記:使用しないと、30秒後にスタンバイ状態になります。青いランプは点灯したままです。⏻キーを1回押すと、作動します。紙幣を挿入すると、自動的に検出装置が作動します。

3. 装置のセットアップ

3.1. 通貨の選択

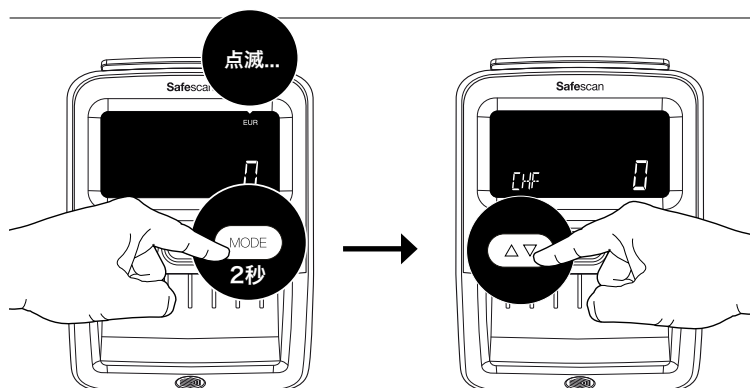

MODE キーを2秒間押して、通貨を選択します。通貨インジケータが点滅を開始します。Δ▽を繰り返し押して、任意の通貨*に合わせます。2秒間待つと、選択した通貨の点滅が止まり、選択が確定します。

注記:通貨EURとGBPは画面右上に、その他の通貨はすべて左下に表示されます。

3.2. 紙幣排出方向

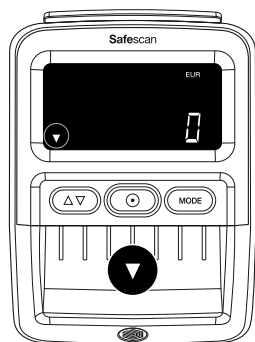

1

既定値:正面での排出。
△▽キーを2秒間押し、紙幣排出方向を選択します。

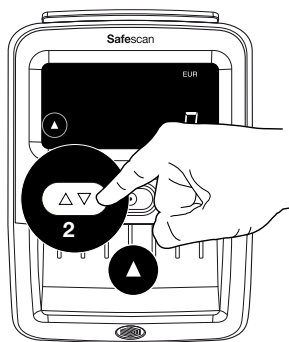

2

紙幣は背面から排出されます。

注記:背面での排出を選択した場合は、紙幣排紙ガイドを取り外すことをお勧めします。紙幣ガイドを取り外すには第5章を参照してください。

注記2:オプションのRS-100紙幣スタッカーでは、背面での排出が最適です。RS-100 Article112-0695。詳細については、safescan.comをご覧ください。

4. ディスプレイとコントロール

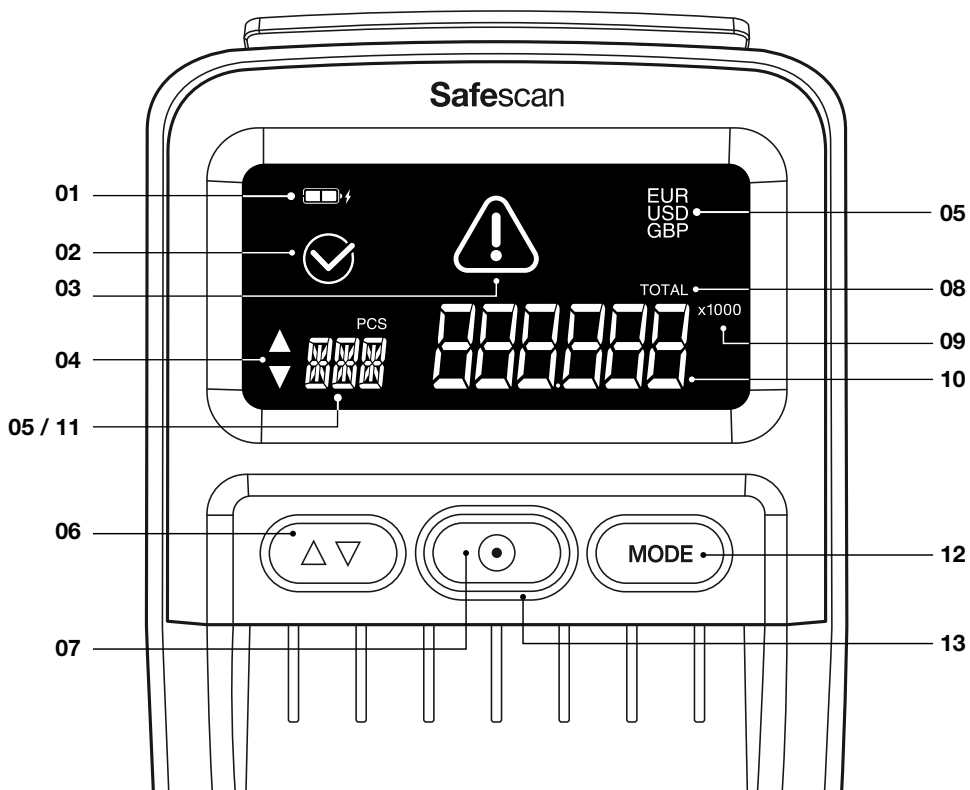

01. バッテリー状態インジケータ (バッテリー挿入時)
02. 検出された紙幣の修正アイコン
03. エラーメッセージアイコン
04. 紙幣排出方向インジケータ
05. 有効にされた通貨
06. 長押し:紙幣排出方向の選択
通常:押下:通貨選択モード: 通貨を切り替えます。ADDモード:計数結果を表示します。
07. 長押し:オン/オフ
通常:押下:ADDモード:計数結果を消去します。スリープ時:動作モードを有効にします。

08. 合計が表示されるとADD機能が有効です。
09. 表示x100/1000:特定の通貨の単位の値が大きい場合
10. スキャンした紙幣の合計金額 (ADDモードのみ)。最後にスキャンした紙幣の単位 (Denomination モードのみ)
11. スキャンした紙幣の合計金額 (ADDモードのみ)。
12. 長押し:通貨選択モードを開きます。
通常の押下:操作モードを変更します。
13. 青いランプ:オン/スタンバイ。赤いランプ:エラー

5. 操作説明書

5.1. 紙幣を挿入する

セキュリティ機能のスキャンが正常に実行されるように、紙幣を正しい方法で挿入する必要があります。すべての紙幣は、まっすぐ、正しい挿入方向で挿入する必要があります。通貨EURとGBPはすべての位置に挿入できます (左-中-右)。その他の通貨は、右側面に沿って挿入してください。

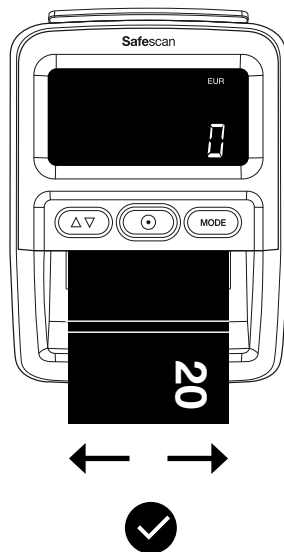

EUR GBP
 - 全4挿入 方向
 - すべての位置

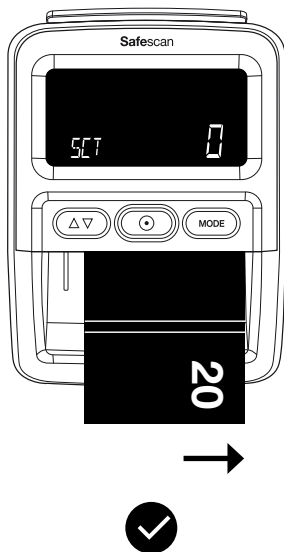

**CHF SEK NOK
 DKK PLN CZK
 RON**
 - 全4挿入 方向
 - 右側に沿う

**SCT NIR HUF
 BGN**
 - 挿入方向1
 - 右側に沿う

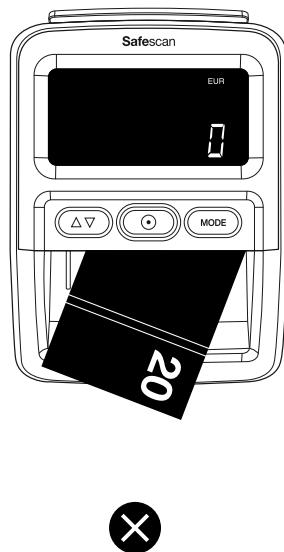

紙幣を斜めに挿入すると、エラーや詰まりの原因になります。

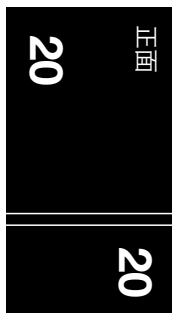

方向1

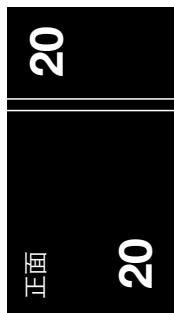

方向2

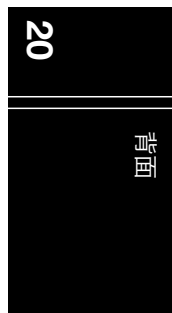

方向3

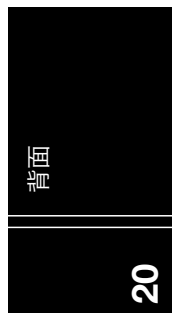

方向4

注記:付属の紙幣挿入シールを使って、EURとGBP以外の通貨を揃えることができます。

5.2.検出モード

Safescan 155-Sは次の2つの検出モードを備えています。

Denominationモード: 画面には、最後に検証された通貨の単位が表示されます。

Addモード: 検証された紙幣の枚数と金額が表示されます。

MODE を押すと、DenominationモードとAddモードが切り替わります。

5.3. 検出モード表示情報

Denominationモード

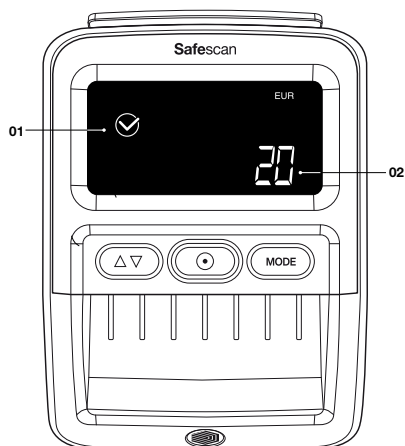

- 01. 正しく検証された紙幣アイコン
- 02. 最後に検証された紙幣の単位の金額

紙幣の単位の値は、2秒間表示された後、0に戻ります。

Addモード

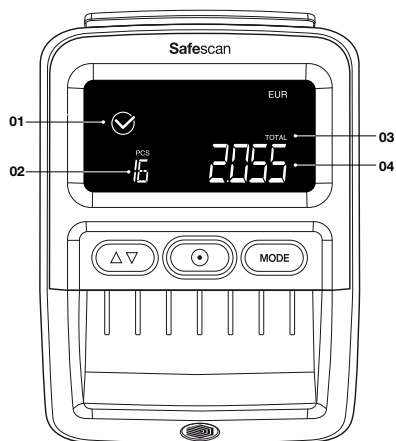

- 01. 正しく検証された紙幣アイコン
- 02. 検証された紙幣の合計枚数
- 03. 合計が表示されるとADD機能が有効です
- 04. 検証された紙幣の合計価値

30秒後にディスプレイがスタンバイ状態になります。計数結果は、電源が切れるまで保存されません。



不審な紙幣が検出されると、赤い光が点滅し、ビーブ音が3回鳴ります。エラーコードが表示されます。エラーメッセージについては、第7章を参照してください。

5.4. 計数結果の確認

ADDモードでは、紙幣の単位ごとの計数結果を表示できます。

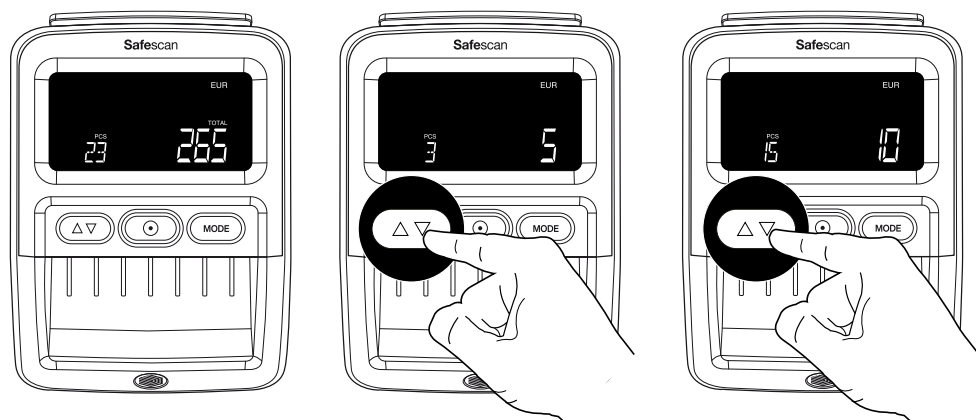

△▽ ボタンを押すと、計数された紙幣の単位ごとの結果が表示されます。すべての紙幣の単位の結果が表示されると、ダブルビーブ音が鳴ります。

注記:ADDモードでのみ使用可能です。

5.5. 計数結果の消去

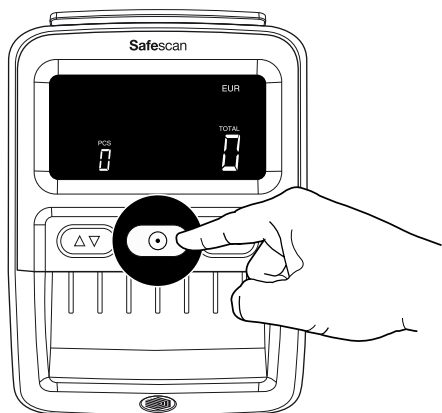

○キーを1回押すと、計数結果が消去されます。

5.6. 偽造紙幣アラーム サウンドオフ/オン

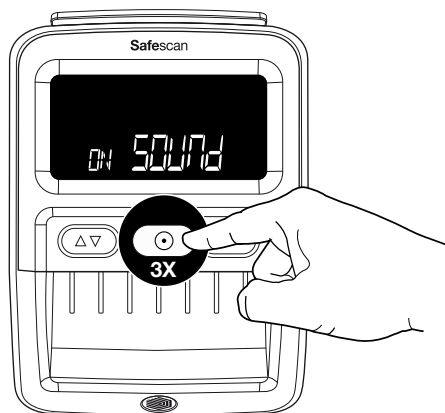

○キーを3回押すと、偽造紙幣アラームを含むすべてのサウンドのオフ/オンが切り替わります。

6. 紙幣排出ガイドを取り外す

155-Sでは、紙幣排出ガイドが標準装備されており、このパーツを使用することで装置の設置面積を最小にすることができます。大量の紙幣を計数する場合は、紙幣排出ガイドを取り外し、背面から紙幣を排出させることをお勧めします（3.2章で説明）。紙幣排出ガイドは、2つのステップで背面からアタッチメントを引き抜くだけで取り外すことができます。

1. 紙幣排出ガイドの側面を持ちます。
2. パーツが緩んで外れるまで水平に引き抜きます。
3. 紙幣排出ガイドは、スロットに押し込むだけで元に戻すことができます。

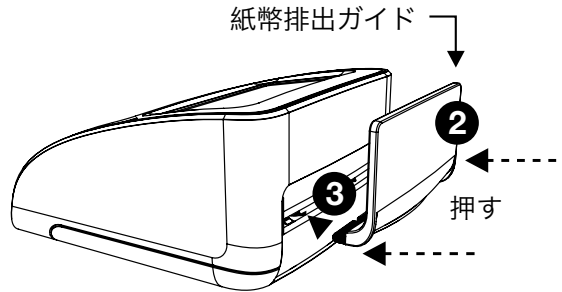
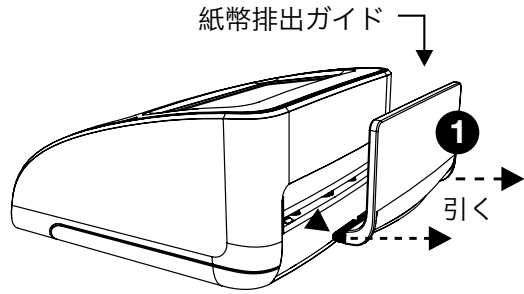

7. エラーコード

E01	紙幣の長さエラー
E02/E03	磁気インク特性エラー
E04/E05	赤外線特性エラー
E06	紙幣厚さエラー/二重紙幣エラー
E07	紙幣が斜めになっている (紙幣がまっすぐ挿入されていない)
E08	メタリックスレッド/セキュリティストリップエラー
E09/E10/E11/E12	赤外線エラー
E14/E22	カラーエラー
E20	通過エラー/紙幣挿入エラー/蓋が開いている、または正しく閉じられていない
E24	UVエラー

注記:電源投入時にAまたはPで始まるエラーコードが発生した場合は、Safescanカスタマーサクセスチームにご連絡ください。
www.safescan.com/contact

8. 清掃方法

① 電源オフ

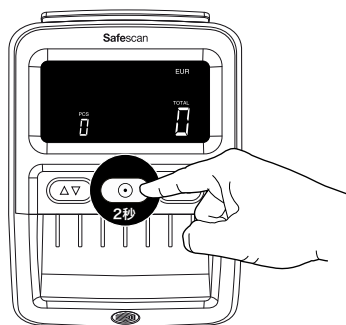

② プラグを抜く

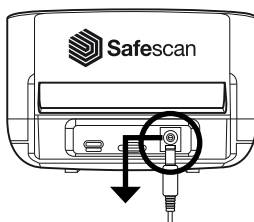

③ 開く

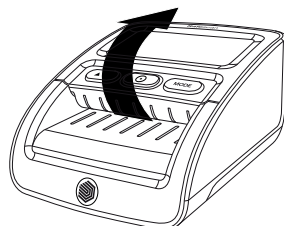

④

搬送機構、磁気ヘッド、
センサーを乾いた布また
は綿棒で拭いてくださ
い。

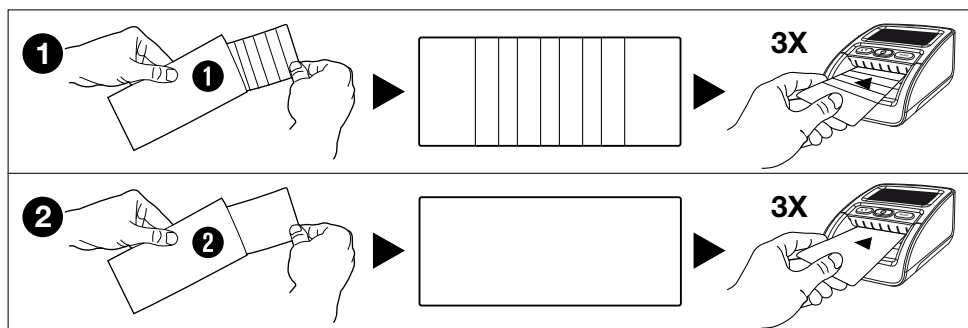
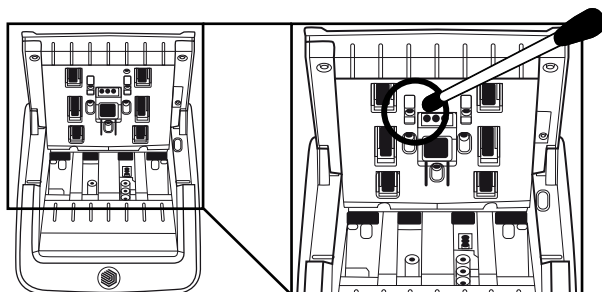

クリーニングカード（別売）：Safescan製偽造紙幣検出装置用クリーニングカード（品番：136-0545）を使って、ローラーホイールや磁気センサーを清掃できます。

9. 通貨に関する最新情報

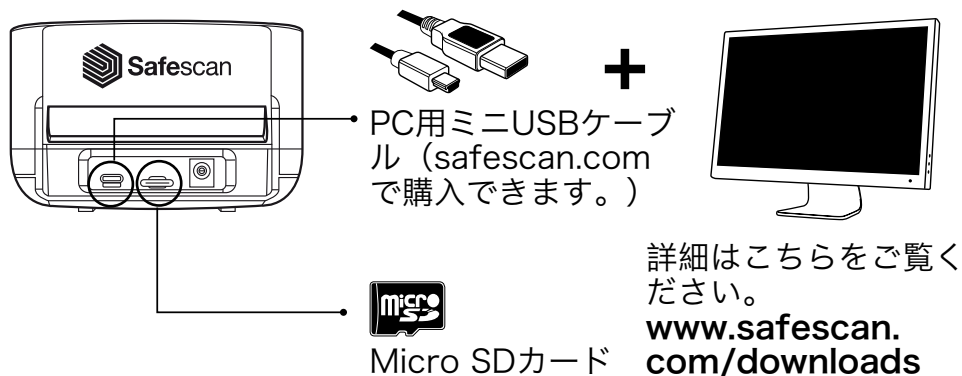

PC用ミニUSBケーブル (safescan.comで購入できます。)

Micro SDカード

詳細はこちらをご覧ください。
www.safescan.com/downloads

10. 付属品

10.1. Safescan LB-105 リチャージャブルバッテリー

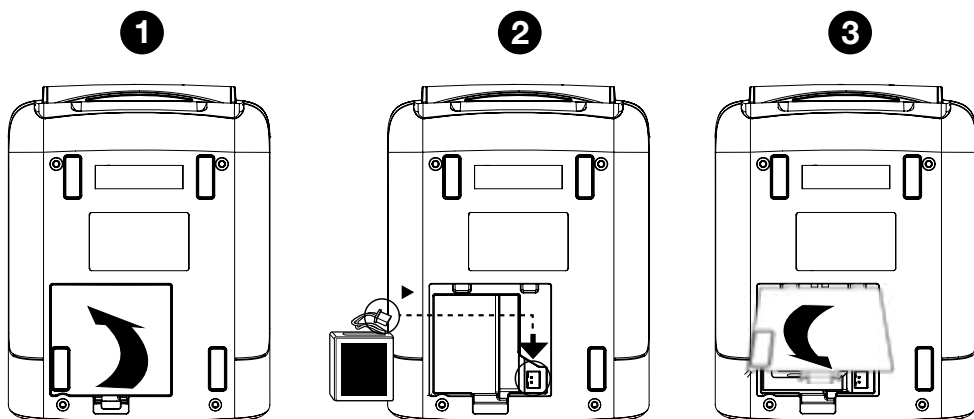

10.2. 検出モード表示情報

バッテリーの状態は、装置起動時の最初の5秒間に表示されます。

アダプター接続

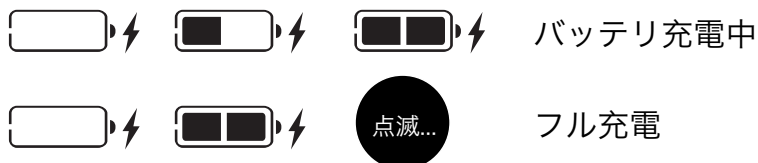

バッテリー使用中

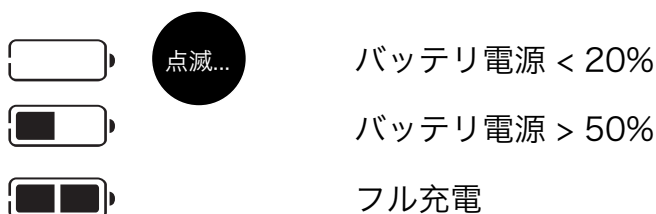

10.3. 紙幣スタッカー

Safescan 155-Sでは、オプションで紙幣スタッカーアクセサリをご用意しています。Safescan RS-100紙幣の検知・計数・集積を同時に行うことができるスタッカーです。紙幣はスタッカーにきちんと収納され、計数後に一度に全部の紙幣を取り出せます。スタッカーには最大20枚の紙幣を収納することができます。

1. 紙幣 排出ガイドを 装置から取り外します。

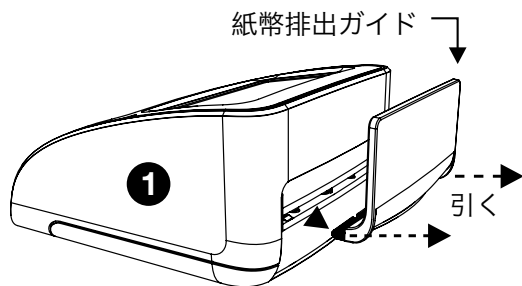

2. 「歯」が前方を向き、水平になるように、装置の背面にスタッカーを設置します。

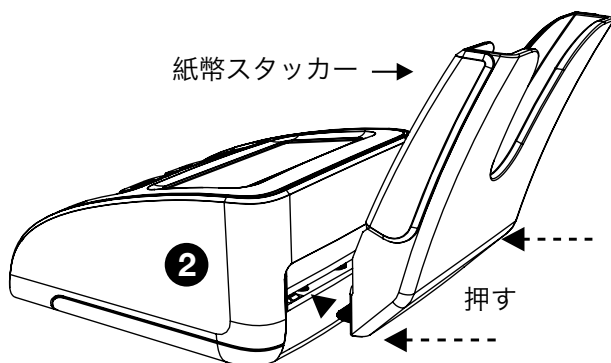

3. スタッカーを スロットに押し込みます。スタッカーは すぐに使用できます。

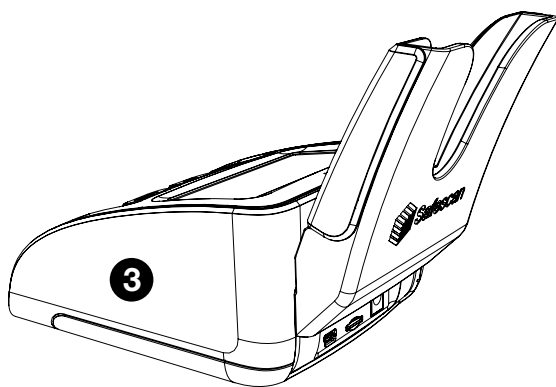

11. 安全に関する注意事項

Safescan 155-S

警告!ショートによる火傷、感電、火災の危険性。重傷を負う危険性



- 破損した電源アダプター／電源コードは絶対に使用しないでください。
- 必ず付属の電源アダプターを使用してください。
- 装置、電源アダプター、電源コードを液体や湿気にさらさないでください。
- 濡れた手で電源アダプターに触れたり、接続/切断したりしないでください。
- 装置を別の場所に移動する場合は、必ず主電源プラグをコンセントから抜いてください。
- 装置を主電源コンセントから外すときには、必ずプラグを持ってください。コードは引っ張らないでください。
- 装置に液体や化学（洗浄）用洗剤を絶対にこぼさないでください。
- 装置に液体をこぼした場合は、必ず主電源から電源を外し、バッテリー（いる場合）を取り外して、Safescanに連絡して指示を受けてください。

注意!損傷



- 漏れを回避する。長期間の不使用や保管する場合は、装置からバッテリーを取り外してください。
- この機械には回転部品が使われています。装置の電源が入っているときには、絶対に可動部に触れないようにしてください。
- 異物（コイン、ペーパークリップ、ホチキスの針）が入らないようにしてください。機械部品や機械のセンサーをブロックし、損傷や破損の原因となる可能性があります。また、保証も無効になります。

注意!装置破損の危険性



- 絶対に異物が入らないようにしてください。
- 絶対に分解しないでください。
- センサーが誤動作する原因となるため、埃や汚れの多い環境では使用しないでください。
- 長期間使用しない場合は、電源プラグを外し、装置の損傷が発生する可能性を回避してください。

バッテリーLB-105 (別売品)

警告!火傷、火災の危険、毒物混入重傷を負う危険性



- バッテリーを火、熱、水から遠ざけてください
- バッテリーが腐食しているとき、または液漏れが発生しているときは、絶対に素手で触れないようにしてください。

注意!損傷、汚染



- 漏れを回避する。長期間の不使用や保管する場合は、装置からバッテリーを取り外してください。
- 汚染を避ける。電池の廃棄は、現地の規制に従ってください。

12. 仕様

対応通貨:	EUR、GBP、CHF、SEK、NOK、DKK、PLN、CZK、RON、SCT、NIR、HUF、BGN インストールされている通貨 パックによります。提供状況については、 www.safescan.com をご覧ください。
Countモード:	Denominationモード Addモード (Countモード)
検出速度:	1秒
紙幣の特徴検出:	MG、MT、IR、カラー、紙質、透かし、長さ、厚さ。
電源アダプター:	12V、12W、1A
主な動作電圧:	100-240V - 50/60Hz 0.4A (最大)
消費電力:	10W未満
寸法 (幅×奥行×高さ) :	120×156×76mm

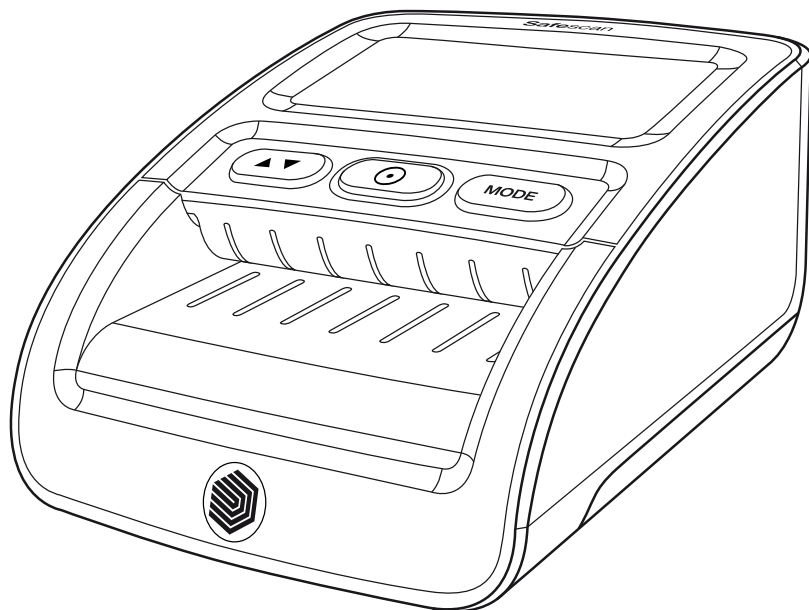

Lietotāja rokasgrāmata

Latviešu valoda

155-S Viltojumu detektors



Drukas versija

Noklikšķiniet šeit, lai atvērtu rokasgrāmatas drukājamo versiju atlasītajā valodā.

1. Iepakojuma saturs

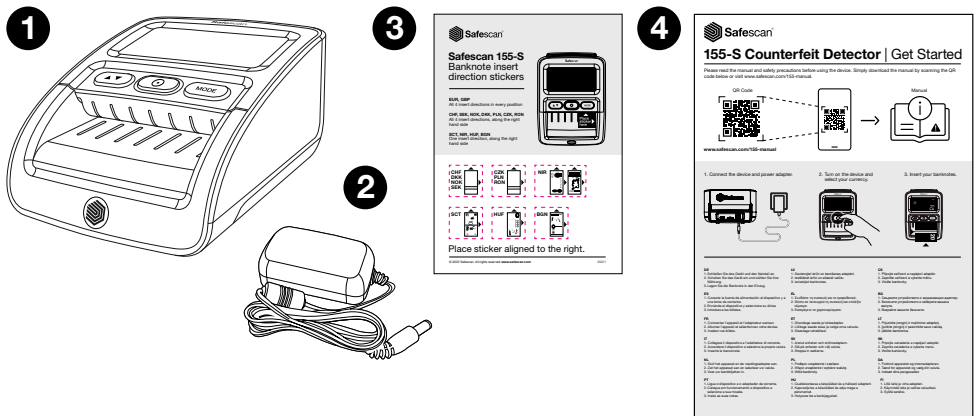

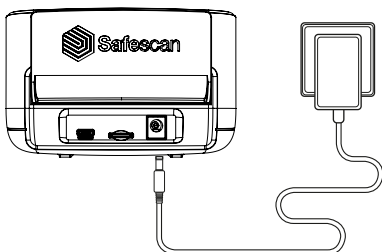

1. Safescan 155-S
2. Strāvas adapteris
3. Banknošu ieliktna virziena uzlīme
4. Darba sākšanas instrukcija/drošības instrukcijas

2. Strāvas padeve ieslēgta-gaidstāves režīms

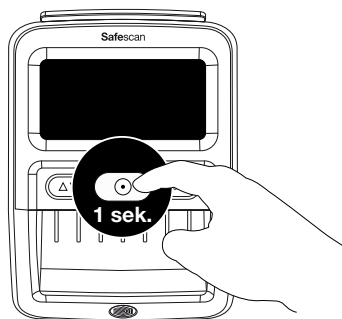

Pievienojiet strāvas adapteri ierīcei un pievienojiet to strāvas kontaktligzdai





Nospiediet  taustiņu aptuveni 1 sekundi, lai ieslēgtu detektoru.

PIEZĪME: Kad displejs netiek lietots, tas pāriet gaidstāves režīmā pēc 30 sekundēm. Zilā gaisma paliek ieslēgta. Nospiediet  taustiņu 1 reizi, lai aktivizētu. Ievietojot banknoti, detektors tiks aktivizēts automātiski.

3. Ierīces iestatīšana

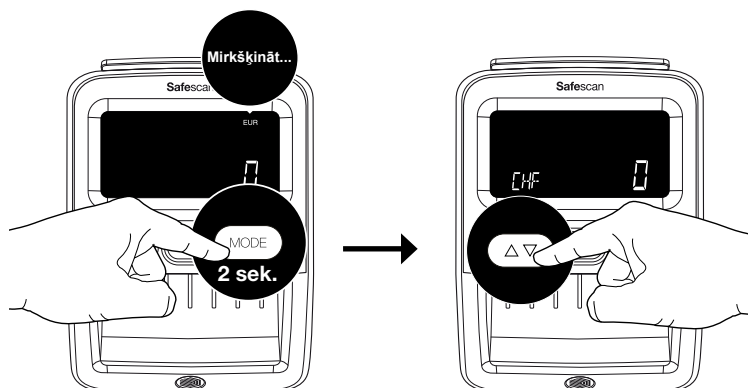
3.1. Valūtas izvēle



Izvēlieties savu valūtu, nospiežot  taustiņu uz 2 sekundēm. Valūtas indikators sāk mirgot. Nospiediet  atkārtoti, līdz esat sasniedzis vēlamu valūtu*. Uzgaidiet 2 sekundes, atlasītā valūta pārstāj mirgot, lai apstiprinātu izvēli.

PIEZĪME: Valūtas EUR un GBP ir redzamas ekrāna augšējā labajā pusē, visas pārējās valūtas ir redzamas kreisajā apakšējā stūrī.

3.2. Banknošu izņemšanas virziens

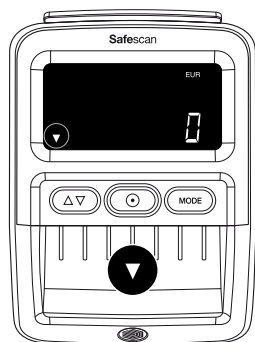

1

Noklusējums:

Banknošu izeja priekšpusē. Iestatiet banknošu izņemšanas virzienu, 2 sekundes turot nospiestu  taustiņu.

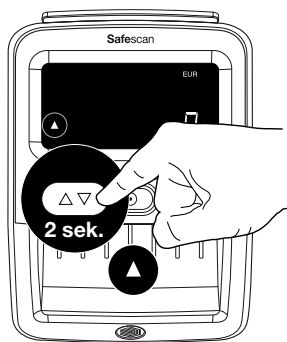

2

Banknošu izeja aizmugurē.

Piezīme: Ieteicams noņemt banknošu izejas ceļvedi, ja izvēlēta banknošu izeja aizmugurē. Lai izņemtu banknošu vadotni. Skatīt 5. nodaļu.

2. piezīme: Izeja aizmugurē vislabāk darbojas ar papildaprīkojuma RS-100 banknošu krāvēju. RS-100 raksts 112-0695, vairāk informācijas skatiet vietnē safescan.com.

4. Displejs un vadības ierīces

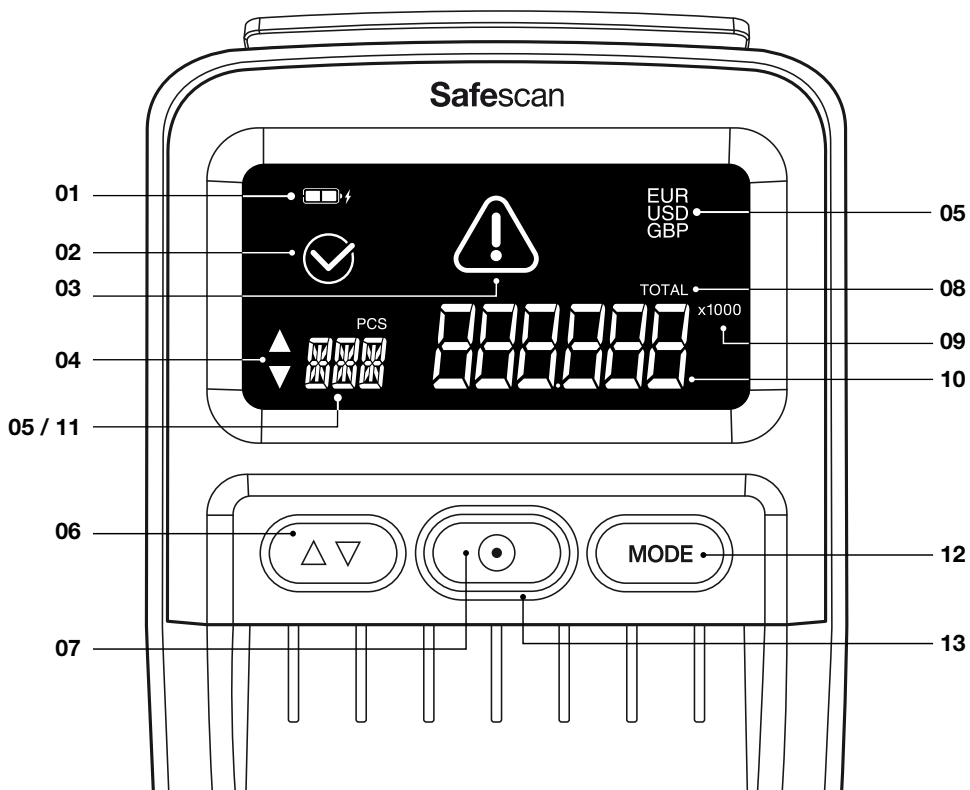

- 01.** Akumulatora statusa indikators (kad akumulators ir ievietots)
- 02.** Labot noteikto banknošu ikonu
- 03.** Kļūdas ziņojuma ikona
- 04.** Banknošu izejas virziena indikators
- 05.** Aktivizētā valūta
- 06.** Ilgstoša nospiešana: Banknošu izejas virziena izvēle
Īsā nospiešana: Valūtas izvēles režīmā: Pārslēgties starp valūtām. Režīmā Pievienot: Rāda skaitīšanas rezultātus
- 07.** Ilgstoša nospiešana: IESLĒGT/IZSLĒGT
Īsā nospiešana: Režīmā Pievienot: Notīrīt skaitīšanas rezultātus, miega režīmā: Aktivizēt darbības režīmu

08. Kopsomma norāda, ka PIEVIENOŠANAS funkcija ir aktivizēta
09. Indikācija x100/1000: Konkrētu valūtu lielo nominālvērtību gadījumā
10. Skenēto banknošu kopējā vērtība (tikai PIEVIENOŠANAS režīmā). Pēdējās skenētās banknotes nominālvērtība (tikai nominālvērtības režīmā)
11. Skenēto banknošu kopskaits (tikai PIEVIENOŠANAS režīmā)
12. Ilgstoša nospiešana: Atvērt valūtas atlasē režīmu
Īsā nospiešana: Mainīt darbības režīmu
13. Zila gaisma: Ieslēgts/Gaidstāve. Sarkana gaisma: Kļūda

5. Lietošanas instrukcijas

5.1. Banknošu ievietošana

Lai sekmīgi skenētu pretviltošanas elementus, banknotes jāievieto pareizi. Visas banknotes jāievieto taisni un pareizā(-os) ievietošanas virzienā(-os). Valūtas EUR un GBP var ievietot visās pozīcijās (no kreisās puses uz vidu un no labās puses). Visām pārējām valūtām jābūt ievietotām gar labo pusi.

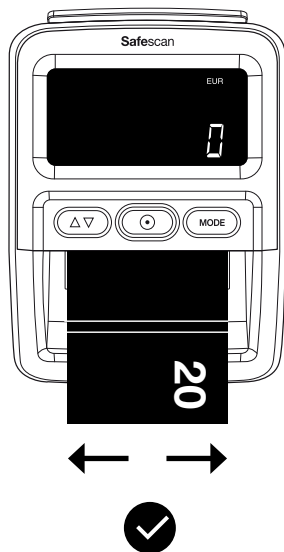

EUR GBP

- Visi 4 ievietošanas virzieni
- Jebkura pozīcija

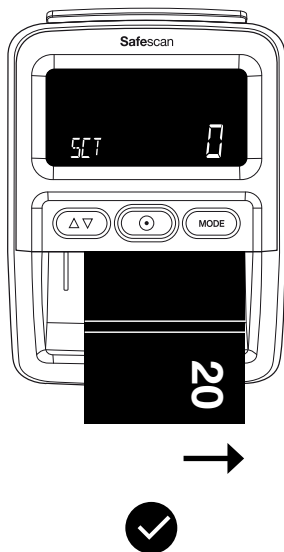

**CHF SEK NOK
DKK CZK RON**

- Visi 4 ievietošanas virzieni
- Gar labo pusi

**SCT NIR HUF
BGN**

- Ievietojiet 1. virzienā
- Gar labo pusi

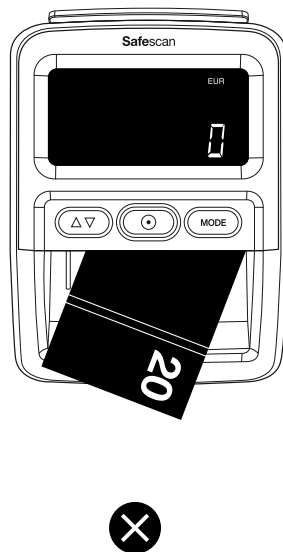

Izvairieties no banknošu ievietošanas leņķī, jo tas var izraisīt kļūdas un iestrēgšanu.

Ievietot norādes

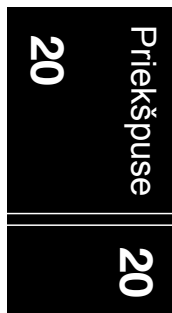

Virziens 1

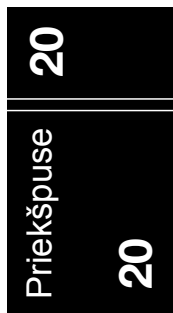

Virziens 2



Virziens 3



Virziens 4

Piezīme: Varat izmantot komplektā iekļauto banknošu ielīmi, lai salāgotu valūtas, kas nav EUR un GBP.

5.2. Noteikšanas režīmi

Safescan 155-S ir 2 noteikšanas režīmi:

Nominālvērtības režīms: Ekrānā tiek rādīta pēdējās pārbaudītās nominālvērtības vērtība.

Pievienot režīmu: Tiek rādīts pārbaudīto banknošu skaits un vērtība.

Nospiediet **MODE**, lai pārslēgtos starp režīmu Nominālvērtība un Pievienot.

5.3. Detektēšanas režīmu displeja informācija

Nominālvērtības režīms

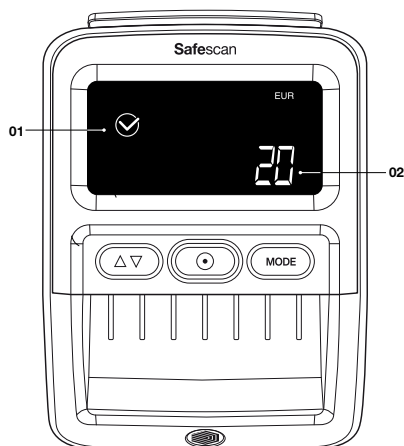

- 01.** Pareizi pārbaudītas banknotes ikona
- 02.** Pēdējās pārbaudītās banknotes nominālvērtība

Nominālvērtība tiks rādīta 2 sekundes. pirms pārslēgšanas atpakaļ uz 0.

Pievienot režīmu

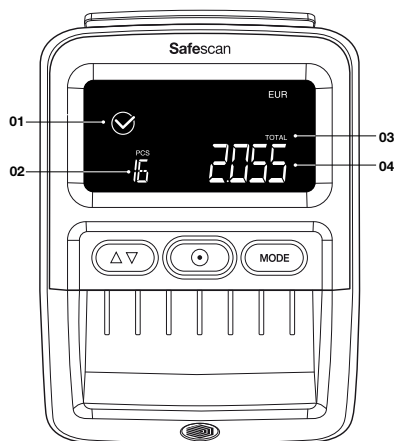

- 01.** Pareizi pārbaudītas banknotes ikona
- 02.** Pārbaudīto banknošu kopskaits
- 03.** Kopsumma norāda, ka funkcija PIEVIENOT ir aktivizēta
- 04.** Pārbaudīto banknošu kopējā vērtība

Pēc 30 sekundēm displejs pāries gaidstāves režīmā. Skaita rezultāts tiks saglabāts, līdz strāvas padeve tiks izslēgta.

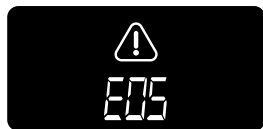

Konstatējot aizdomīgu banknoti, mirgos sarkana lampiņa  un 3 reizes atskanēs pīkstiens. Tiks parādīts kļūdas kods. Kļūdu ziņojumus, lūdzu, skatiet 7. nodaļā.

5.4. Pārbaudīt skaitīšanas rezultātus

Režīmā PIEVIENOT var skatīt katras nominālvērtības skaitīšanas rezultātus.

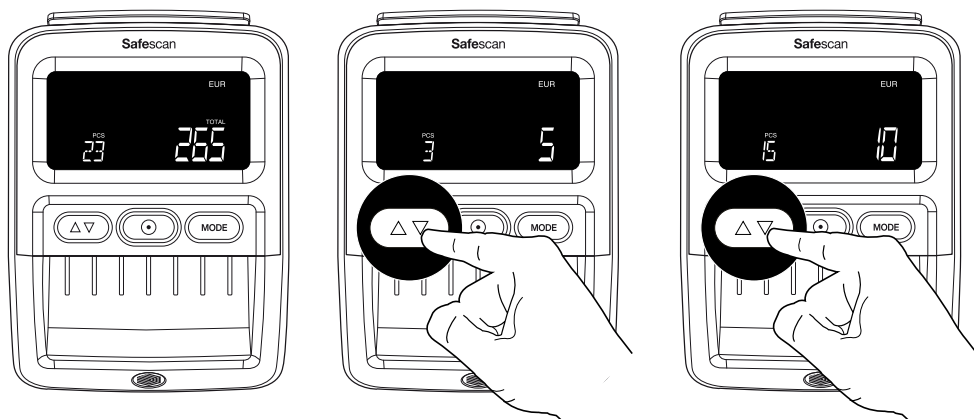

Nospiediet  pogu, lai skatītu rezultātus pa saskaitītajiem nomināliem. Kad būs parādīti visu nominālu rezultāti, atskanēs dubults pīkstiens.

PIEZĪME: Pieejams tikai režīmā PIEVIENOT.

5.5. Notīrīt skaitīšanas rezultātus

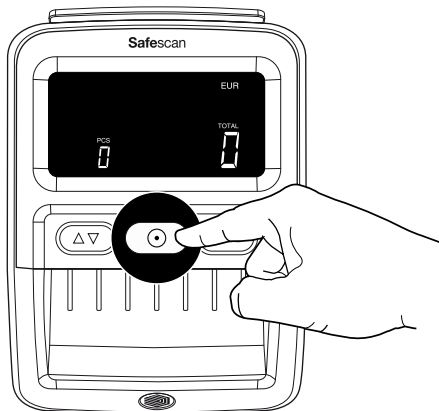

Vienreiz nospiediet  taustiņu, lai nodzēstu skaitīšanas rezultātus.

5.6. Viltojuma trauksmes signāls **IZSLĒGTA & IESLĒGTA**

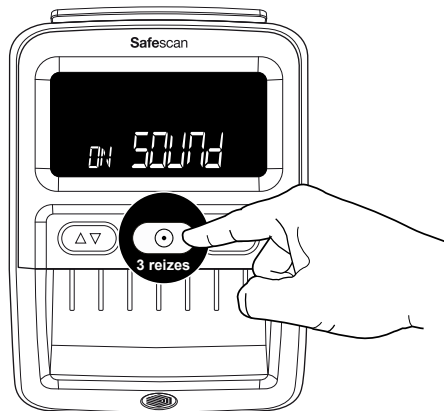

Nospiediet  taustiņu 3 reizes, lai izslēgtu/ieslēgtu visas skaņas, tostarp viltošanas trauksmes signālu.

6. Banknošu izņemšanas pamācības noņemšana

Banknošu izņemšanas ceļvedis pēc noklusējuma ir uzstādīts 155. S, jo šī daļa ļaus ierīcei atstāt pēc iespējas mazāku nospiedumu. Ja vēlaties izmantot detektoru lielāka banknošu daudzuma skaitīšanai, labāk izņemt banknošu izņemšanas vadotni, lai ļautu banknotēm iziet no aizmugures (kā aprakstīts 3.2. sadaļā). Banknošu izņemšanas vadotni var izņemt, vienkārši izvelkot to no aizmugures ar 2 soļiem.

1. Turiet banknošu izejas vadotnes sānus.
2. Izvelciet daļu horizontāli, līdz tā atbrīvojas.
3. Banknošu izņemšanas vadotni var novietot atpakaļ, vienkārši iebīdīt to atpakaļ spraugās.

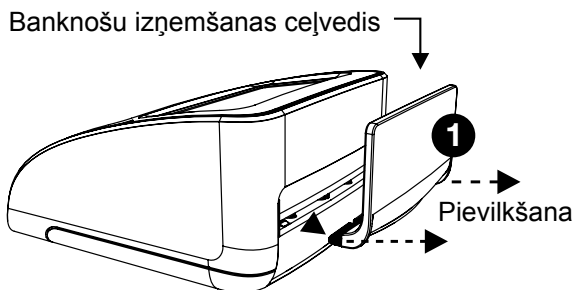

7. Kļūdu kodi

E01	Banknošu garuma kļūda
E02/E03	Magnētiskās tintes īpašību kļūda
E04/E05	Infrasarkano staru īpašību kļūda
E06	Banknošu biezuma kļūda / Dubulto banknošu kļūda
E07	Sīpa banknote (banknote netika ievietota taisni)
E08	Metāla vītnes / drošības sloksnes kļūda
E09/E10/E11/E12	Infrasarkano staru kļūda
E14/E22	Krāsu kļūda
E20	padeves kļūda / banknošu ievietošanas kļūda / vāks ir atvērts vai nav aizvērts pareizi
E24	UV kļūda

PIEZĪME: Ja ieslēgšanas laikā rodas kļūdu kodi, kas sākas ar A vai P, lūdzu, sazinieties ar Safescan klientu panākumu komandu: www.safescan.com/contact

8. Tīrīšanas norādījumi

1 Strāvas padeves izslēgšana

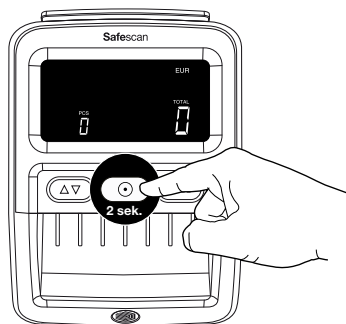

2 Atvienot no elektrotīkla

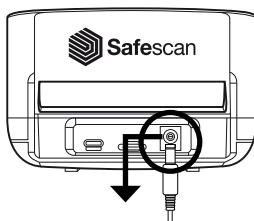

3 Atvērt

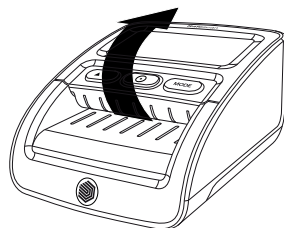

4

Tīriet transportēšanas mehānismu, magnētiskās galviņas un sensorus ar sausu drānu vai vates tamponu/ q tipa.

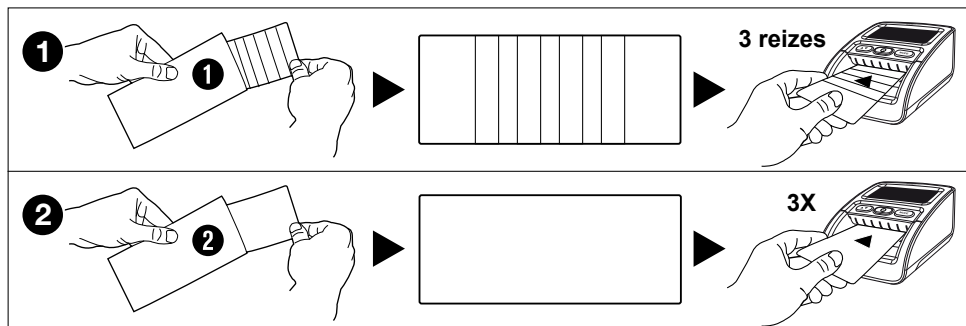
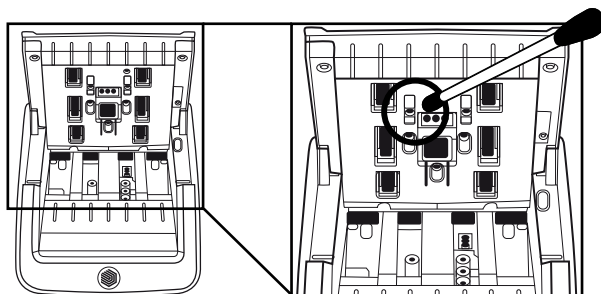

Tīrīšanas kartes (izvēles) Jūs varat arī izmantot Safescan viltotu detektoru tīrīšanas kartes (daļas Nr. 136-0545), lai notīrītu rullīšu riteņus un magnētiskos sensorus.

9. Valūtas atjauninājumi

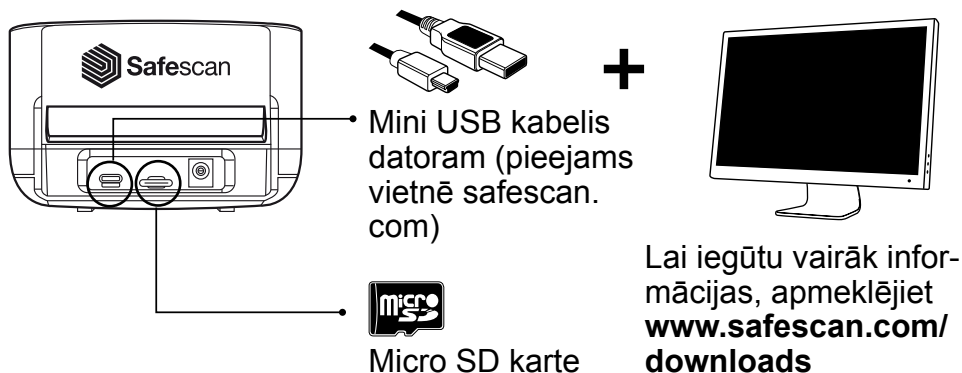

10. Piederumi

10.1. Safescan LB-105 Uzlādējama baterija

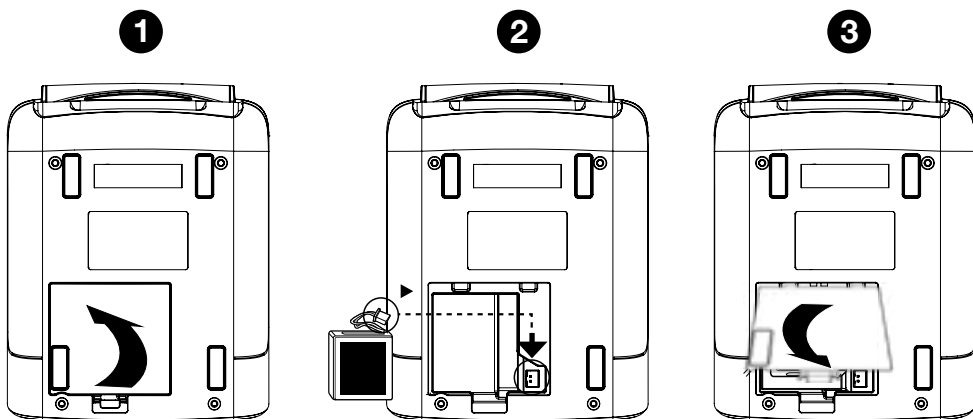

10.2. Detektēšanas režīmu displeja informācija

Akumulatora statuss tiek parādīts ierīces palaišanas laikā pirmajās 5 sekundēs.

Adapteris pievienots



Akumulatorā

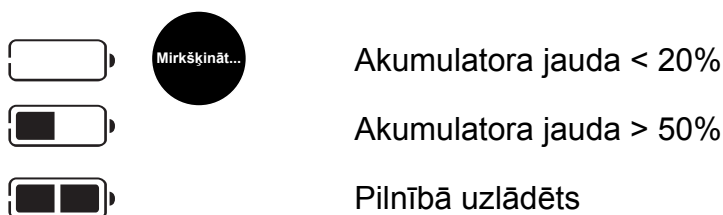

10.3. Banknošu krāvējs

Iekārtai Safescan 155-S ir pieejams papildaprīkojuma banknošu krāvēja piederums: Safescan RS-100. Šo krāvēju var izmantot, lai vienlaikus noteiktu, saskaitītu un krāmētu banknotes. Banknotes tiks kārtīgi uzglabātas krāvējā, līdz pēc skaitīšanas varēsiet izņemt visu krāvēju. Krāvējā var būt līdz 20 banknotēm.

1. Izņemiet banknošu izņemšanas vadotni no ierīces.

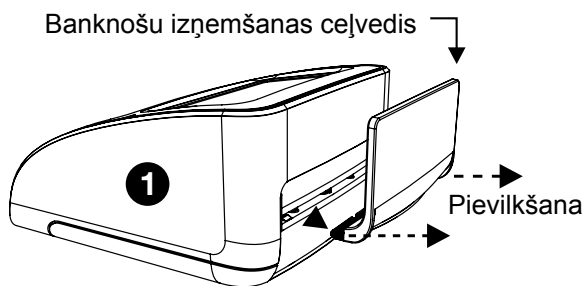

2. Ierīces aizmugurē turiet iekrāvēju tā, lai "zobi" būtu vērsti uz priekšu un horizontāli.

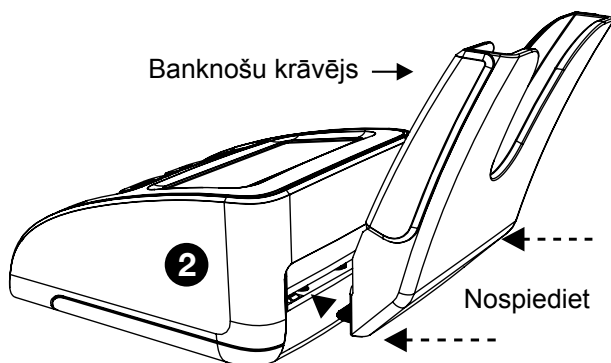

3. Iebīdīet krāvēju līdzdā. Krāvējs ir gatavs lietošanai.

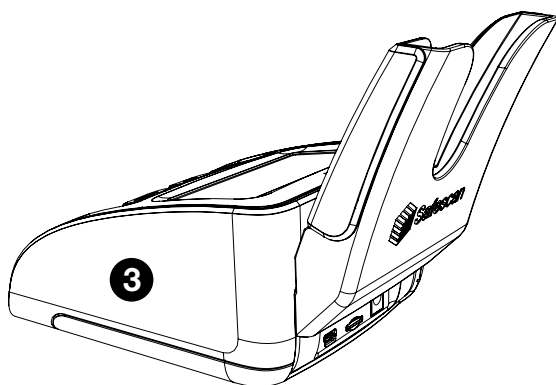

11. Drošības pasākumi

1.Safescan 155-S

BRĪDINĀJUMS! Apdegumi, elektriskās strāvas trieciens un ugunsbīstamība īssavienojuma dēļ. Nopietnu ievainojumu risks



- Nekad neizmantojiet bojātu strāvas adapteri/strāvas vadu.
- Vienmēr izmantojiet tikai komplektā iekļauto strāvas adapteri.
Nekad nepakļaujiet ierīci, barošanas adapteri vai vadus šķidruma vai mitruma ietekmei, vai nepieskarieties tiem ar mitrām rokām.
- Nekad nepieskarieties strāvas adapterim un nepievienojiet to ar mitrām rokām.
- Vienmēr atvienojiet ierīci no elektrotīkla kontaktligzdas, ja vēlaties to pārvietot uz citu pozīciju.
- Vienmēr turiet kontaktdakšu, kad atvienojat ierīci no kontaktligzdas, nekad nevelciet vadu,
- Nekad neizlejiat uz ierīces šķidrumus vai ķīmiskos (tīrīšanas) mazgāšanas līdzekļus.
- Ja uz ierīces ir izlijis šķidrums, vienmēr atvienojiet strāvas padevi no elektrotīkla kontaktligzdas, izņemiet akumulatoru (kad tas ir uzstādīts) un sazinieties ar Safescan, lai saņemtu palīdzību.

UZMANĪBU! Bojājums



- Lai izvairītos no noplūdes. Izņemiet akumulatoru no ierīces, ja to ilgstoši nelietojat vai uzglabājat.
- Šai mašīnai ir rotējošas daļas. Nekad nepieskarieties kustīgajām daļām, kad mašīna ir ieslēgta.
- Lūdzu, nodrošiniet, lai mašīnā neiekristu nekādi svešķermeņi (monētas, papīra saspraudes, skavas), jo tie var bloķēt mašīnas mehāniskās daļas un sensorus, tos sabojāt vai salauzt un anulēt garantiju.

IEVĒROJIET! Ierīces bojājumu risks



- Pārliedzinieties, ka ierīcē nav svešķermeņu.
- Nekad neizjauciet ierīci.
- Nelietojiet mašīnu putekļainā vai netīrā vidē, jo tas var izraisīt sensora darbības traucējumus.
- Ja mašīna netiek izmantota ilgu laiku, izņemiet strāvas kontaktdakšu no sienas kontaktligzdas, lai izvairītos no iespējamiem aprīkojuma bojājumiem.

AKUMULATORS LB-105 (izvēles piederums)

BRĪDINĀJUMS! Apdegumi, ugunsbīstamība un saindēšanās. Nopietnu ievainojumu risks



- Sargājiet akumulatoru no uguns, karstuma un ūdens
- Vienmēr izvairieties pieskarties akumulatoram ar kailām rokām, ja akumulators ir korozīvs vai ir notikusi noplūde.

UZMANĪBU! Bojājumi, piesārņojums



- Lai izvairītos no noplūdes. Izņemiet akumulatoru no ierīces, ja to ilgstoši nelietojat vai uzglabājat.
- Lai izvairītos no piesārņojuma. Utilizējiet baterijas saskaņā ar vietējiem noteikumiem.

12. Specifikācijas

Atbalstītās valūtas: EUR, GBP, CHF, SEK, NOK, DKK, PLN, CZK, RON, SCT, NIR, HUF, BGN
Atkarībā no instalētās valūtas pakotnes.
Pieejamību skatiet www.safescan.com)

Skaitīšanas režīmi: Nominālvērtības režīms
Režīms Pievienot) (Skaitīšanas režīms)

Ātruma noteikšana: 1 sekunde

Banknošu elementu noteikšana: MG, MT, IR, krāsa, papīra kvalitāte, ūdenszīme, garums, biezums,

Strāvas adapteris: 12V, 12 W, 1A

Elektrotīkla darba spriegums: 100-240 V - 50/60 Hz 0,4 A maks.

Elektrības patēriņš: Mazāk par 10 vatiem

Izmēri (P x Dz x A): 120 x 156 x 76 mm

Safescan® ir Solid Control Holding B.V. reģistrēta preču zīme.

Nevienu šīs rokasgrāmatas daļu nedrīkst pavairot jebkādā formā, izdrukāt, kopēt vai jebkāda cita veidā bez iepriekšējas rakstiskas Solid Control Holding B.V. atļaujas Solid Control Holding B.V. patur visas intelektuālā un rūpnieciskā īpašuma tiesības, piemēram, jebkuru un visas viņu patenta, preču zīmes, dizaina, ražošanas, reproducēšanas, lietošanas un pārdošanas tiesības. Visa šajā rokasgrāmatā sniegtā informācija var tikt mainīta bez iepriekšēja brīdinājuma. Solid Control Holding B.V. nav atbildīgs un/vai nekādā veidā nav atbildīgs par šajā katalogā sniegto informāciju.

221

Safescan®

www.safescan.com
info@safescan.com

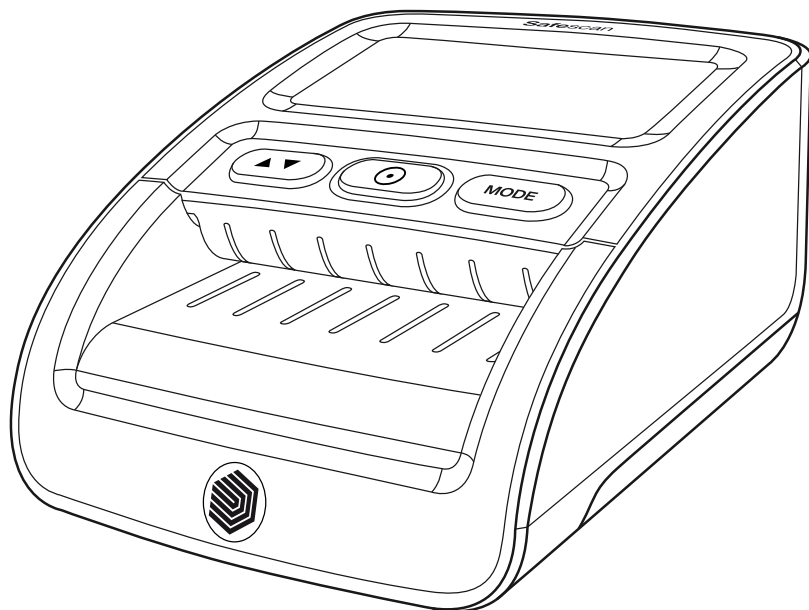

Naudotojo vadovas

Lietuvių k.

155-S Padirbtų pinigų detektorius



Spausdintinė versija

Spustelėkite čia jei norite atidaryti spausdintinę vadovo versiją pasirinkta kalba.

1. Pakuotės turinys

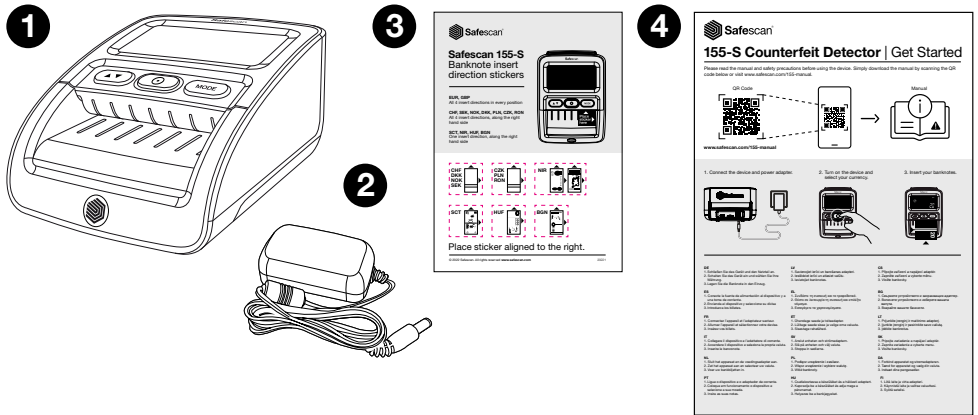

1. „Safescan 155-S“
2. Maitinimo adapteris
3. Banknotų įdėjimo krypties lipdukas
4. Pradėkite naudoti informacinį lapelį / saugumo instrukcijas

2. Maitinimas įjungtas – budėjimo režimas

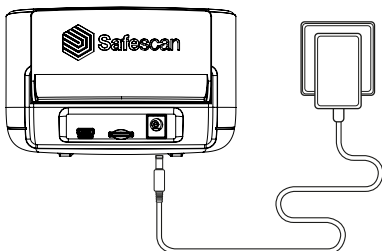

Prijunkite maitinimo adapterį prie prietaiso ir prijunkite jį prie maitinimo lizdo

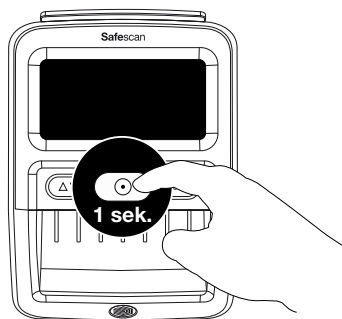



Paspauskite  klavišą maždaug 1 sekundę, kad įjungtumėte detektorių.

PASTABA: nenaudojamas ekranas persijungs į budėjimo režimą po 30 sekundžių. Mėlyna lemputė lieka įjungta. Paspauskite  klavišą 1x, kad suaktyvintumėte. Įdėjus banknotą, detektorius bus suaktyvintas automatiškai.

3. Nustatykite savo prietaisą

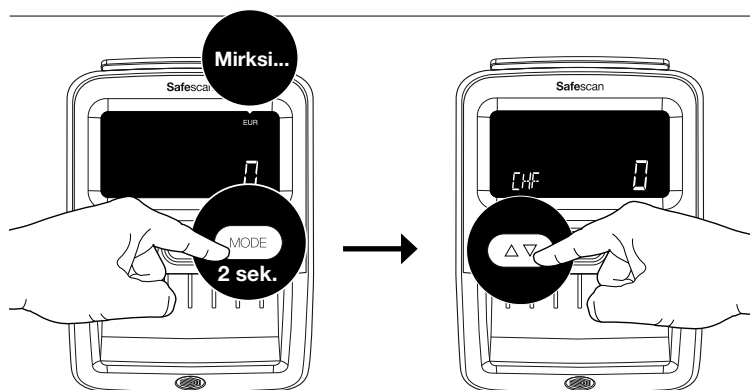
3.1. Valiutos pasirinkimas



Pasirinkite valiutą paspausdami  klavišą 2 sekundes. Valiutos indikatorius pradeda mirksėti. Spauskite  kelis kartus, kol pasieksite norimą valiutą*. Palaukite 2 sekundes, pasirinkta valiuta nustos mirksėti, taip bus patvirtintas pasirinkimas.

PASTABA: valiutos EUR ir GBP rodomos viršutiniame dešiniame ekrano kampe, visos kitos valiutos rodomos apatiniame kairiajame kampe.

3.2. Banknotų išėjimo kryptis

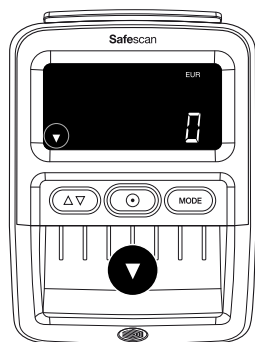

1

Numatytasis: banknotų išėjimas priekyje. Nustatykite banknotų išėjimo kryptį, laikydami nuspaudę  klavišą 2 sekundes.

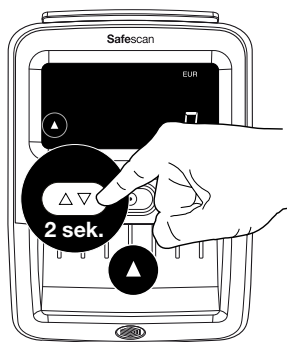

2

Banknotų išėjimas gale.

Pastaba: rekomenduojama išimti banknotų išėjimo kryptuvą, jei pasirinktas banknotų išėjimas gale. Banknotų kryptuvui išimti. Žr. 5 skyrių.

2 pastaba: išėjimas gale geriausiai veikia su papildomu RS-100 banknotų valdikliu. RS-100 straipsnis 112-0695, Daugiau informacijos žr. safescan.com.

4. Ekranas ir valdikliai

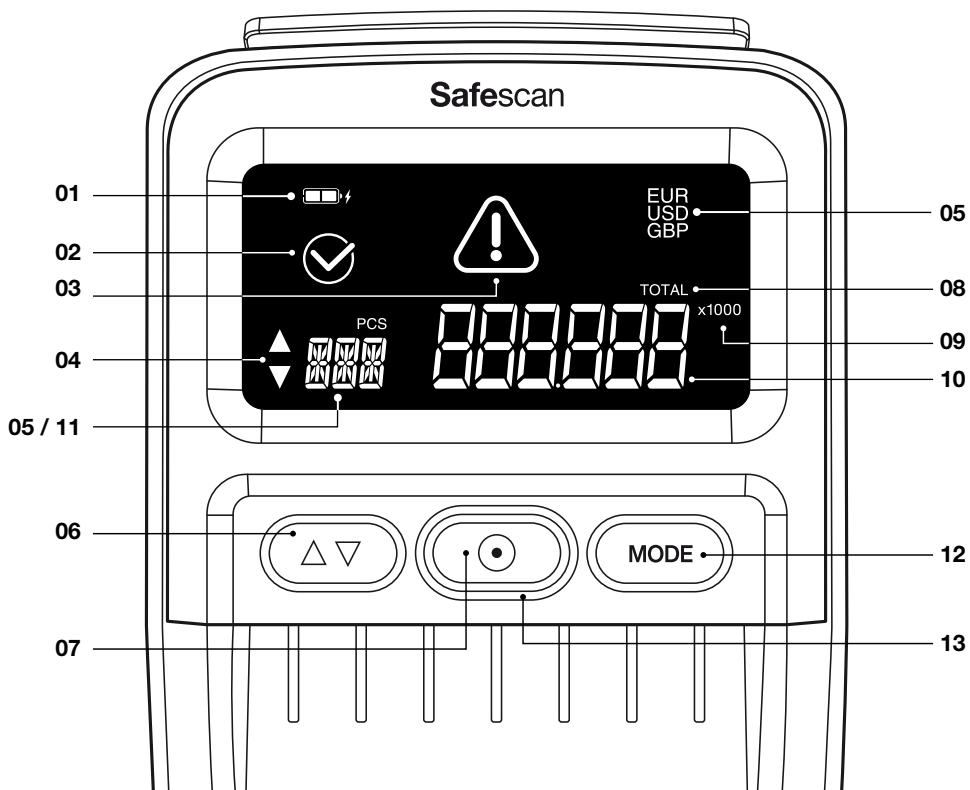

- 01.** Baterijos būsenos indikatorius (kai baterija įdėta)
- 02.** Aptikto banknoto taisymo piktograma
- 03.** Klaidos pranešimo piktograma
- 04.** Banknotų išėjimo krypties indikatorius
- 05.** Aktyvuota valiuta
- 06.** Ilgas paspaudimas: banknotų išėjimo krypties pasirinkimas
Trumpas paspaudimas: valiutos pasirinkimo režime: Perjungti valiutas. Pridėjimo režimu: rodo skaičiavimo rezultatus
- 07.** Ilgas paspaudimas: ĮJUNGTI / IŠJUNGTI
Trumpas paspaudimas: pridėjimo režimu: išvalyti skaičiavimo rezultatus, miego režimu: aktyvinti darbo režimą

- 08.** Bendrai rodo, kad PRIDĖJIMO funkcija įjungta
- 09.** Indikacija x100/1000: Didelėms tam tikrų valiutų nominaliosioms vertėms
- 10.** Bendra nuskaitytų banknotų vertė (tik PRIDĖJIMO režimu).
Paskutinio nuskaityto banknoto nominalas (tik nominalo režimu)
- 11.** Bendras nuskaitytų banknotų skaičius (tik PRIDĖJIMO režimu)
- 12.** Ilgas paspaudimas: atidaromas valiutos pasirinkimo režimas
Trumpas paspaudimas: darbo režimo keitimas
- 13.** Mėlyna šviesa: ĮJUNGTI / budėjimo režimas. Raudona lemputė: klaida

5. Naudojimo instrukcijos

5.1. Banknotų įdėjimas

Banknotai turi būti įdėti teisingai, kad būtų galima sėkmingai nuskaityti apsaugos požymius. Visus banknotus reikia įdėti tiesiai ir tinkama (-omis) įdėjimo kryptimi(-omis). Valiutos EUR ir GBP gali būti įtrauktos į visas pozicijas (kairėje – viduryje – dešinėje). Visos kitos valiutos turi būti įrašytos dešinėje pusėje.

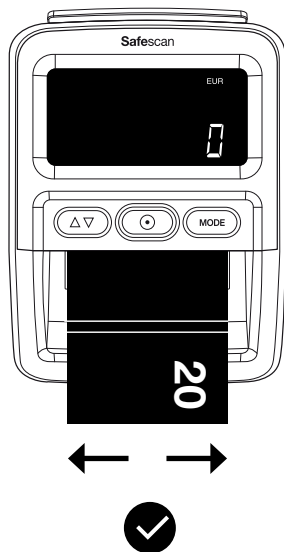
**EUR GBP**

- Visos 4 įdėklo kryptys
- Bet kioje padėtyje

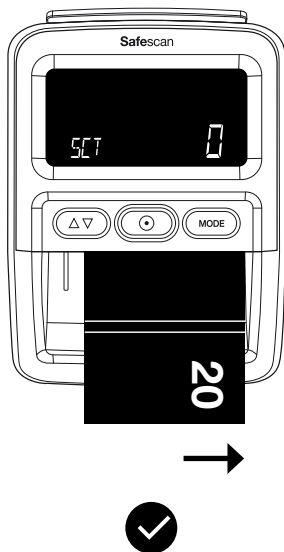
**CHF SEK NOK
DKK CZK RON**

- Visos 4 įdėklo kryptys
- Dešinėje pusėje

**SCT NIR HUF
BGN**

- Įterpti kryptį 1
- Palei dešinę pusę

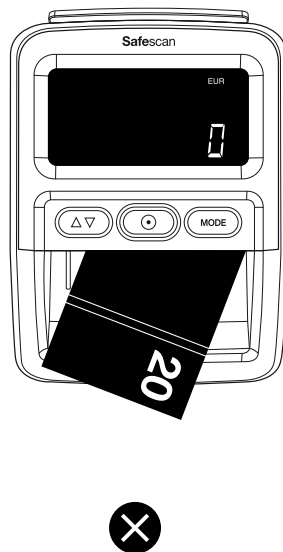

Stenkitės neįdėti banknotų kampu, nes tai gali lemti klaidas ir užstrigimus.

Įterpti kryptis

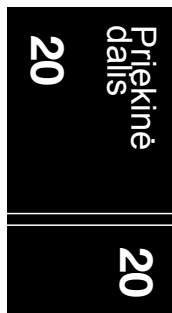

1 kryptis

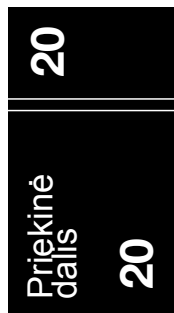

2 kryptis



3 kryptis



4 kryptis

Pastaba: Galite naudoti pridedamą banknotų įdėklo lipduką, norėdami sulygiuoti valiutas, išskyrus EUR ir GBP.

5.2. Aptikimo režimai

„Safescan 155-S“ yra 2 aptikimo režimai:

Nominalo režimas: ekrane rodoma paskutinio patikrinto nominalo vertė.

Pridėti režimą: rodomas patikrintų banknotų skaičius ir vertė.

Paspauskite , jei norite perjungti tarp nominalo ir pridėjimo režimų.

5.3. Aptikimo režimų rodymo informacija

Nominalo režimas

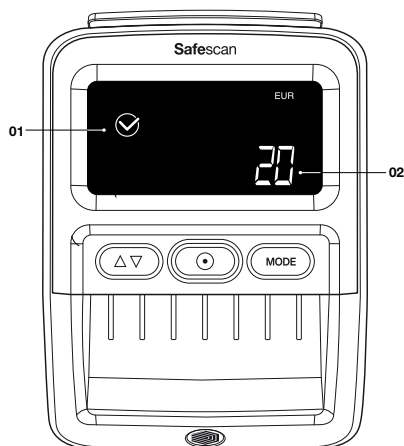

- 01.** Tinkamai patikrinto banknoto piktograma
- 02.** Paskutinio patikrinto banknoto nominalas

Prieš grąžinant į 0, nominalo vertė bus rodoma 2 sekundes.

Pridėti režimą

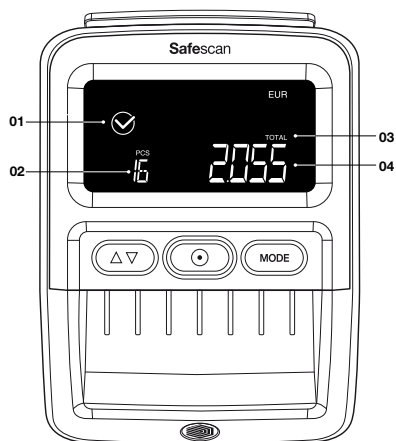

- 01.** Tinkamai patikrinto banknoto piktograma
- 02.** Bendras patikrintų banknotų skaičius
- 03.** Viso rodo, kad PRIDĖJIMO funkcija ĮJUNGTA
- 04.** Bendra patikrintų banknotų vertė

Po 30 sekundžių ekranas persijungs į budėjimo režimą. Skaičiavimo rezultatas bus saugomas tol, kol bus išjungtas maitinimas.

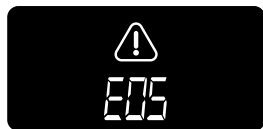

Aptikus įtartina banknotą, mirksi raudona lemputė  ir 3 kartus pasigirsta pyptelėjimas. Bus parodytas klaidos kodas. Klaidų pranešimų ieškokite 7 skyriuje.

5.4. Skaičiavimo rezultatų tikrinimas

PRIDĖJIMO režimu galima peržiūrėti kiekvieno nominalo skaičiavimo rezultatus.

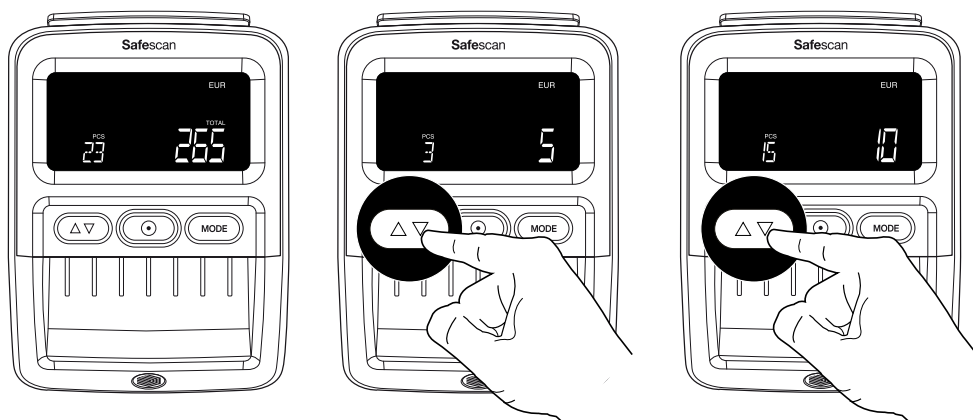

Paspauskite  mygtuką, kad pamatytumėte kiekvieno suskaičiuoto nominalo rezultatus. Kai bus parodyti visų nominalų rezultatai, pasigirs dvigubas pyptelėjimas.

PASTABA: galima naudoti tik PRIDĖJIMO režimu.

5.5. Skaičiavimo rezultatų išvalymas

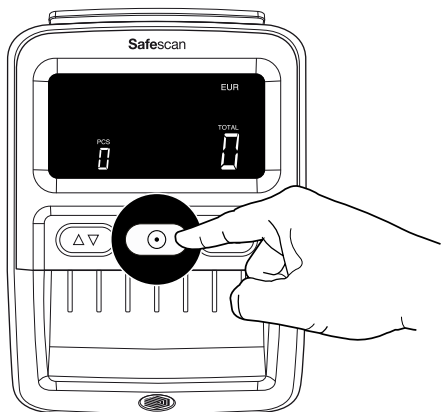

Vieną kartą paspauskite  klavišą, kad išvalytumėte skaičiavimo rezultatus.

5.6. Suklastojo pavojaus signalo garsas IŠJUNGIMAS ir ĮJUNGIMAS

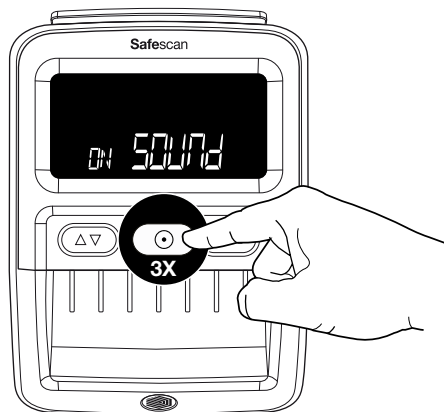

Paspauskite  klavišą 3 kartus, kad išjungtumėte / įjungtumėte visus garsus, įskaitant suklastojimo pavojaus signalą.

6. Banknotų išėjimo kreiptuvo išėmimas

Banknotų išėjimo kreiptuvas pagal numatytuosius nustatymus montuojamas 155-S, nes ši dalis leis prietaisui turėti mažiausią galimą pėdsaką. Jei norite naudoti detektorius didesniems banknotų kiekiams skaičiuoti, geriau išimti banknotų išėjimo kreiptuvą, kad banknotai galėtų išeiti iš užpakalinės pusės (kaip aprašyta 3.2 skyriuje) Banknotų išėjimo kreiptuvą galima išimti tiesiog ištraukiant jį iš užpakalinės pusės 2 žingsniais.

Lietuvių k.

1. Laikykite už banknotų išėjimo kreiptuvo šonų.
2. Traukite dalį horizontaliai, kol ji atsilaisvins.
3. Banknotų išėjimo kreiptuvą galima padėti atgal, tiesiog įstumiant jį atgal į lizdus.

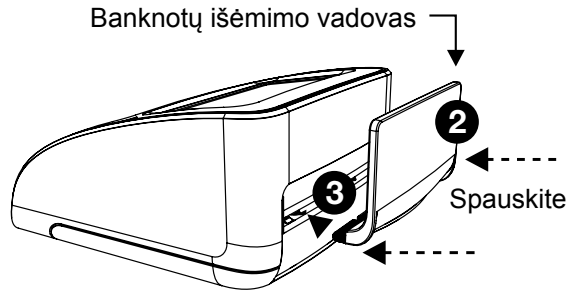
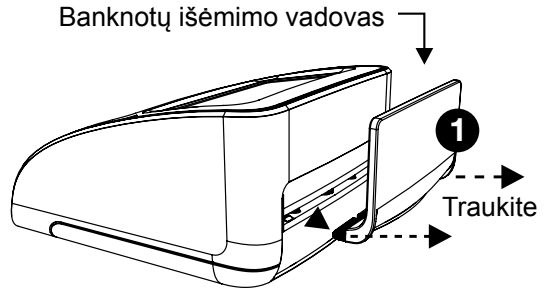

7. Klaidų kodai

E01	Banknotų ilgio klaida
E02/E03	Magnetinio rašalo savybių klaida
E04/E05	Infraraudonųjų spindulių ypatybių klaida
E06	Banknotų storio klaida / dvigubo banknoto klaida
E07	Nuolydinis banknotas (banknotas nebuvo įdėtas tiesiai)
E08	Metalinio siūlo / apsauginės juostelės klaida
E09/E10/E11/E12	Infraraudonųjų spindulių klaida
E14/E22	Spalvos klaida
E20	Perdavimo klaida / banknotų įdėjimo klaida / dangtelis atidarytas arba neuždarytas tinkamai
E24	UV klaida

PASTABA: jei įjungus maitinimą parodomi klaidų kodai, prasideda A arba P raidėmis, kreipkitės į „Safescan“ klientų sėkmės komandą: www.safescan.com/contact

8. Valymo instrukcijos

1 Išjunkite maitinimą

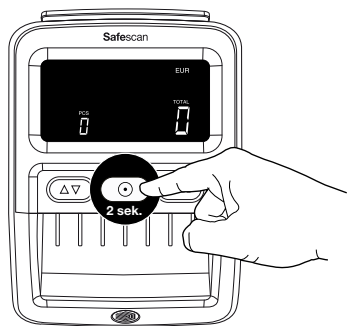

2 Atjunkite kištuką

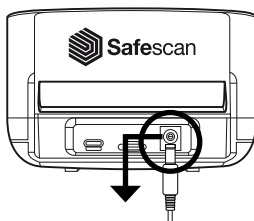

3 Atidarykite kištuką

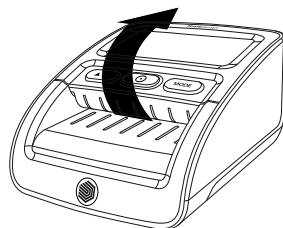

4

Nuvalykite transportavimo mechanizmą, magnetines galvutes ir jutiklius sausa šluoste arba medvilniniu tamponėliu / q galiuku.

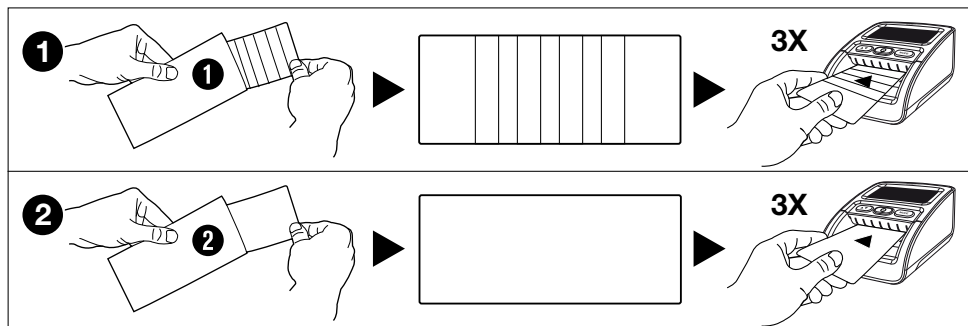
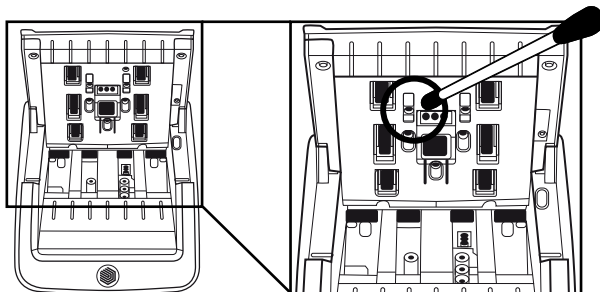

Kortelės (pasirinktina) valymui taip pat galite naudoti „Safescan“ padirbtų detektorių valymo korteles (dalis Nr. 136-0545) norėdami išvalyti velenėlių ratukus ir magnetinius jutiklius.

9. Valiutos atnaujinimai

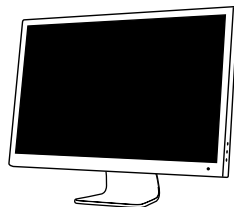
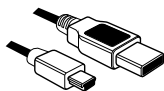
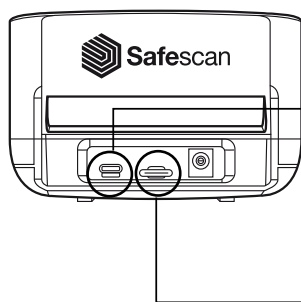

Mažasis USB kabelis,
skirtas kompiuteriui
(galima rasti safescan.
com svetainėje)



„Micro SD“ kortelė

Norėdami gauti dau-
giau informacijos,
eikite į
[www.safescan.com/
downloads](http://www.safescan.com/downloads)

10. Priedai

10.1. „Safescan LB-105“ įkraunamas akumuliatorius

1

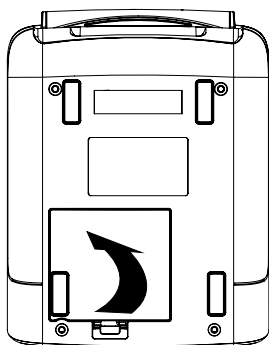

2

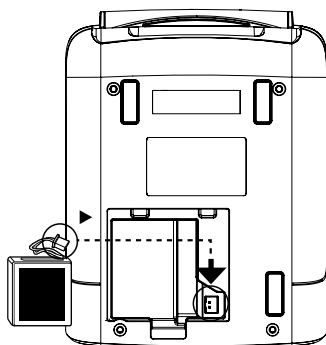

3

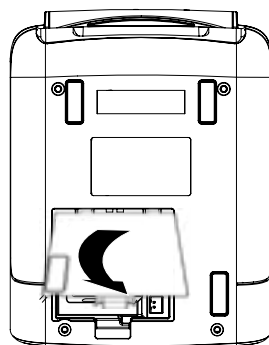

10.2. Aptikimo režimų rodymo informacija

Akumuliatoriaus būseną rodoma per pirmąsias 5 sekundes paleidžiant prietaisą.

Adapteris prijungtas



Ant akumuliatoriaus

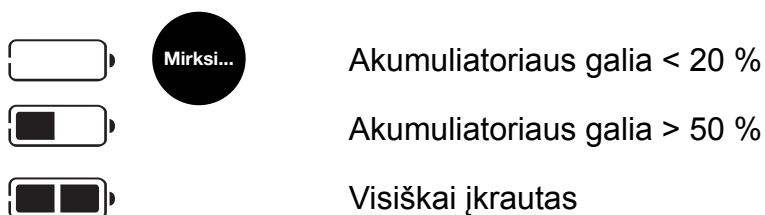

10.3. Banknotų krautuvas

„Safescan 155-S“ galima įsigyti papildomą banknotų krovimo prietaisą: „Safescan RS-100“. Šis krovimo įrenginys gali būti naudojamas banknotams aptikti, suskaičiuoti ir sudėti tuo pačiu metu. Banknotai bus tvarkingai saugomi krautuve, kol po skaičiavimo galėsite iš karto išimti visą krautuva. Krautuve gali būti iki 20 banknotų.

1. Išimkite banknotų išėjimo kreiptuvą iš prietaiso.

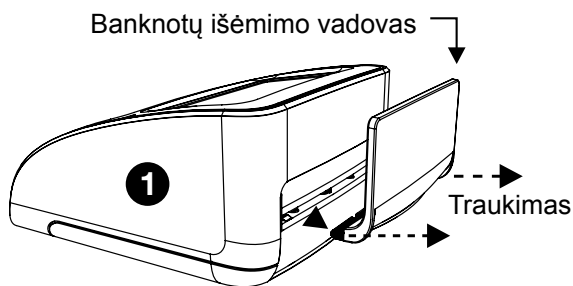

2. Laikykite krautuvą prietaiso gale taip, kad „dantukai“ būtų nukreipti į priekį ir horizontaliai.

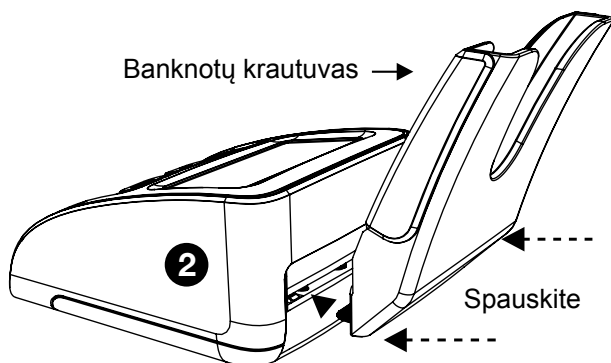

3. Įstumkite krautuvą į angą. Krautuvą paruoštas naudoti.

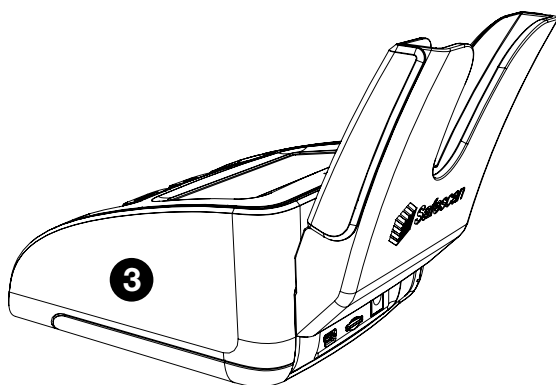

11. Saugos priemonės

„Safescan 155-S“

ĮSPĖJIMAS! Nudegimai, elektros smūgio ir gaisro pavojus dėl trumpojo jungimo. Rimto sužalojimo pavojus



- Niekada nenaudokite pažeisto maitinimo adapterio / maitinimo laido.
- Visada naudokite tik pateiktą maitinimo adapterį. Saugokite įrenginį, maitinimo adapterį ir kabelius nuo skysčių bei drėgmės ir nelieskite jų šlapiomis rankomis.
- Niekada nelieskite ir nejunkite maitinimo adapterio drėgnomis rankomis.
- Visada atjunkite prietaisą nuo elektros tinklo lizdo, jei norite jį perkelti į kitą padėtį.
- Visada laikykite kištuką, kai atjungiate prietaisą nuo elektros tinklo lizdo, niekada netraukite laido.
- Niekada ant prietaiso nepilkite jokių skysčių ar cheminių (valymo) ploviklių.
- Jei ant prietaiso išsiliejo skysčio, visada atjunkite maitinimą nuo elektros tinklo lizdo, išimkite akumuliatorių (kai jis sumontuotas) ir kreipkitės pagalbos į „Safescan“.

DĖMESIO! Žala



- Siekian išvengti nuotėkio. Išimkite akumuliatorių iš prietaiso, jei jo nenaudojate ar laikote ilgą laiką.
- Šiame įrenginyje yra besisukančių dalių. Niekada nelieskite judančių dalių, kai įrenginys įjungtas.
- Užtikrinkite, kad į aparatą nepatektų jokių pašalinių daiktų (monetų, sąvaržėlių, segtukų), nes jie gali užblokuoti mechanines aparato dalis ir jutiklius, juos sugadinti ar sulaužyti ir anuliuoti garantiją.

DĖMESIO! Pavojus sugadinti prietaisą



- Įsitinkite, kad į prietaisą nepateko jokių pašalinių objektų.
- Niekada neardykite prietaiso.
- Nenaudokite įrenginio dulkėtoje arba nešvarioje aplinkoje, nes tai gali sukelti jutiklio gedimą.
- Jei įrenginys nenaudojama ilgą laiką, ištraukite maitinimo laido kištuką iš sieninio lizdo, kad nesugadintumėte įrangos.

AKUMULIATORIUS LB-105 (papildomas priedas)

ĮSPĖJIMAS! Nudegimai, gaisro pavojus ir apsinuodijimas. Rimto sužalojimo pavojus



- Saugokite maitinimo elementus nuo ugnies, kaitros ir vandens.
- Visada venkite liesti akumuliatorių plikomis rankomis, kai akumuliatorius yra surūdijęs arba įvyko nuotėkis.

DĖMESIO! Pažeidimai, užteršimas



- Siekian išvengti nuotėkio. Išimkite akumuliatorių iš prietaiso, jei jo nenaudojate ar laikote ilgą laiką.
- Siekiant išvengti užteršimo. Baterijas išmeskite laikydamiesi vietinių taisyklių.

12. Specifikacijos

Palaikomos valiutos:	EUR, GBP, CHF, SEK, NOK, DKK, PLN, CZK, RON, SCT, NIR, HUF, BGN Priklausomai nuo įdiegto valiutos paketo. Informacijos apie užimtumą ieškokite www.safescan.com)
Skaičiavimo režimai:	nominalo režimas; pidėjimo režimas (skaičiavimo režimas).
Aptikimo greitis:	1 sekundė
Banknotų požymių aptikimas:	MG, MT, IR, spalva, popieriaus kokybė, vandens ženklas, ilgis, storis,
Maitinimo adapteris:	12 V, 12 W, 1A
Maitinimo tinklo įtampa:	100–240 V - 50/60 Hz 0,4 A Max
Energijos suvartojimas:	mažesnis kaip 10 vatų
Matmenys (P x G x A):	120 x 156 x 76 mm

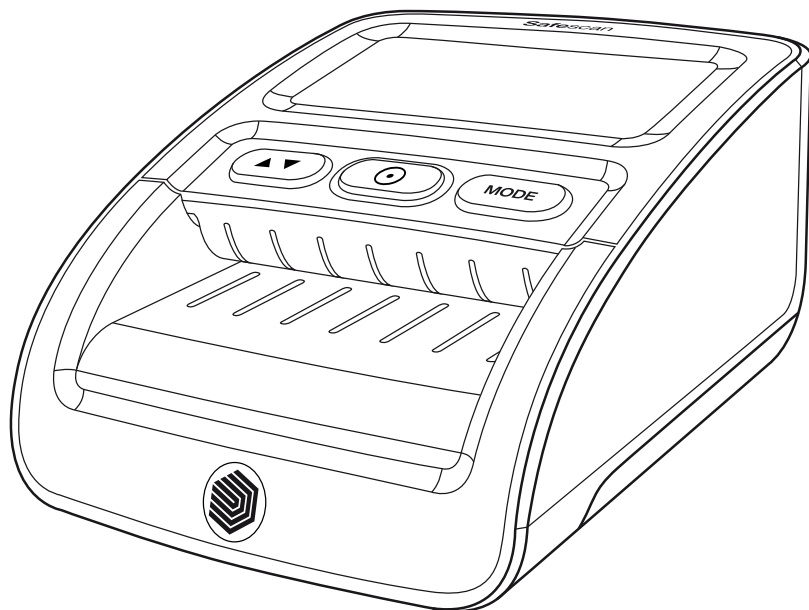

Používateľská príručka

Slovenčina

155-S Detektor falzifikátov



Verzia pre tlač

[Kliknutím sem](#) otvoríte verziu príručky pre tlač vo vybranom jazyku.

1. Obsah balenia

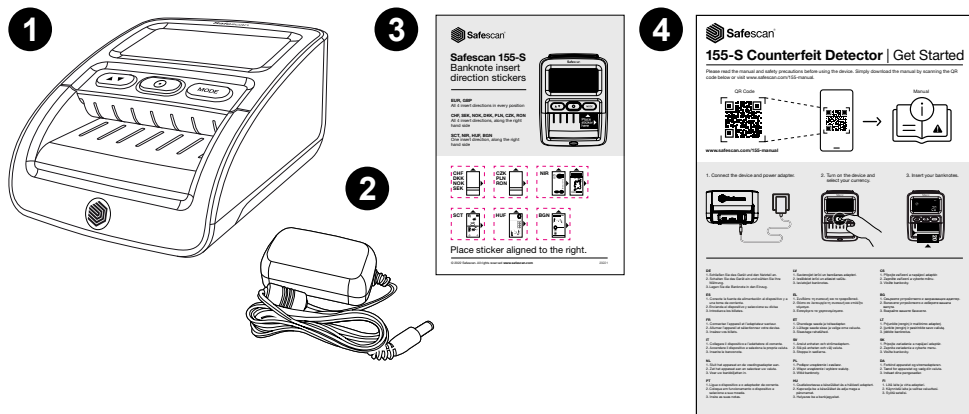

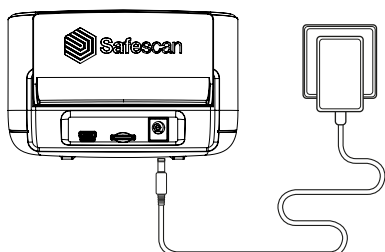

2. Zapnutie – pohotovostný režim

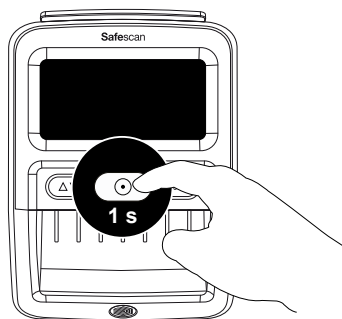

Pripojte napájací adaptér k zariadeniu a zapojte ho do sieťovej zásuvky





Stlačením tlačidla  na približne 1 sekundu zapnete detektor.

POZNÁMKA: Ak sa zariadenie nepoužíva, po 30 sekundách sa displej prepne do pohotovostného režimu. Modré svetlo zostane svietiť. Stlačením tlačidla  1x aktivujete zariadenie. Po vložení bankovky sa detektor automaticky aktivuje.

3. Nastavenie zariadenia

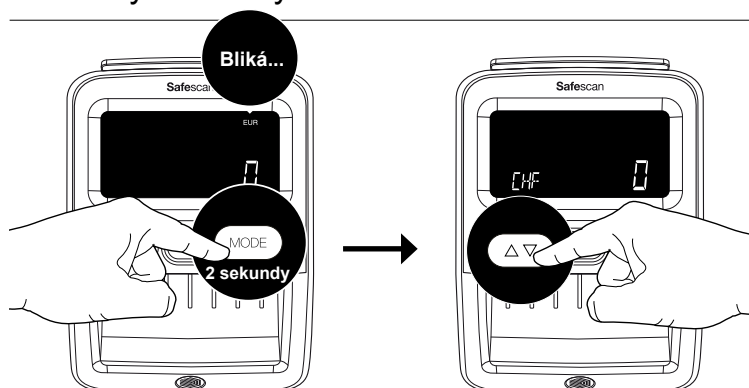
3.1. Výber meny



Vyberte si menu stlačením tlačidla  na 2 sekundy. Indikátor meny začne blikať. Opakovane stláčajte tlačidlo , kým nedosiahnete požadovanú menu*. Počkajte 2 sekundy, kým vybraná mena prestane blikať, potom potvrdte výber.

POZNÁMKA: Meny EUR a GBP sú zobrazené v pravom hornom rohu obrazovky, všetky ostatné meny sú zobrazené v ľavom dolnom rohu.

3.2. Smer výstupu bankovky

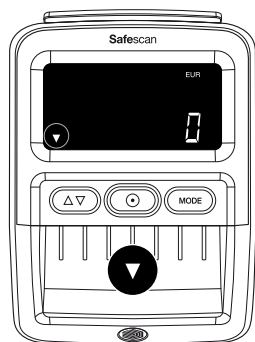

1

Predvoľba: Výstup bankoviek v prednej časti. Nastavte smer výstupu bankovky stlačením tlačidla  na 2 sekundy.

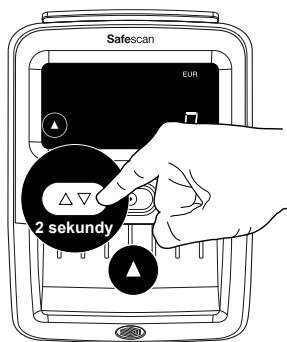

2

Výstup bankovky v zadnej časti.

Poznámka: Odporúčame odstrániť vodiacu lištu výstupu bankoviek, ak je vybraný výstup bankoviek na zadnej strane. Pokyny na odstránenie vodiacej lišty bankoviek. Pozrite si kapitolu 5.

Poznámka 2: Výstup v zadnej časti funguje najlepšie s voliteľným zásobníkom na bankovky RS-100. RS-100, položka 112-0695, ďalšie podrobnosti nájdete na stránke safescan.com.

4. Displej a ovládacie prvky

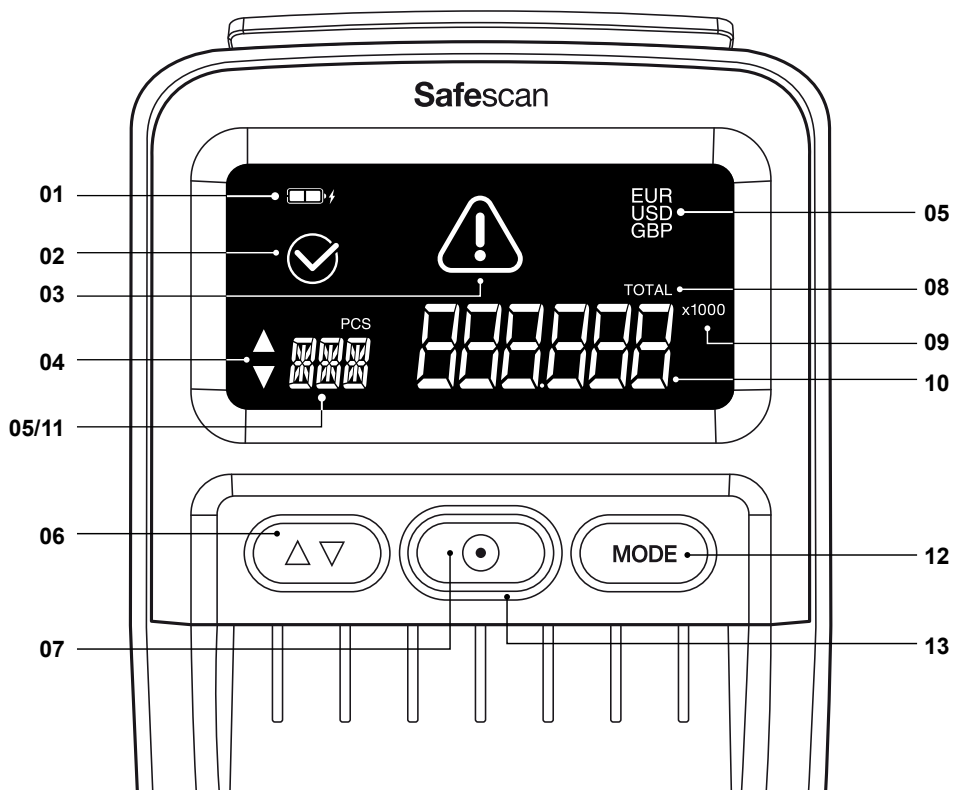

- 01.** Indikátor stavu batérie (pri vložení batérie)
- 02.** Ikona správne zistenej bankovky
- 03.** Ikona chybového hlásenia
- 04.** Indikátor smeru výstupu bankovky
- 05.** Aktivovaná mena
- 06.** Dlhé stlačenie: Výber smeru výstupu bankovky
Krátke stlačenie: V režime výberu meny: Prepína medzi menami. V režime Add (Pridať): Zobrazuje výsledky počítania
- 07.** Dlhé stlačenie: ZAP./VYP.
Krátke stlačenie: V režime Add (Pridať): Vynuluje výsledky počítania, v režime Sleep (Spánok): Aktivovať prevádzkový režim

- 08. „Celkom“ znamená, že funkcia ADD (Pridať) je aktivovaná
- 09. Výsledok x100/1000: Pre veľké nominálne hodnoty špecifických mien
- 10. Celková hodnota naskenovaných bankoviek (len v režime ADD (Pridať)). Nominálna hodnota poslednej naskenovanej bankovky (len v režime Denomination (Nominálna hodnota))
- 11. Celkový počet naskenovaných bankoviek (len v režime ADD (Pridať))
- 12. Dlhé stlačenie: Otvoriť režim výberu meny
Krátke stlačenie: Zmeniť prevádzkový režim
- 13. Modré svetlo: ZAP./Pohotovostný režim. Červené svetlo: Chyba

5. Návod na obsluhu

5.1. Vloženie bankoviek

Na úspešné naskenovanie ochranných prvkov je potrebné vložiť bankovky správnym spôsobom. Na úspešné naskenovanie ochranných prvkov sa bankovky musia vložiť rovno a správnym smerom. Meny EUR a GBP sa môžu vložiť do všetkých pozícií (vľavo – v strede – vpravo). Všetky ostatné meny musia byť vložené pozdĺž pravej strany.

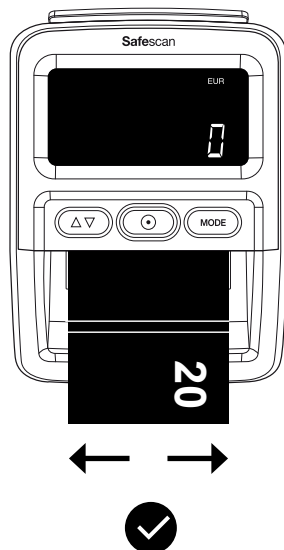
**EUR GBP**

- Všetky 4 smery vloženia
- Ľubovoľná pozícia

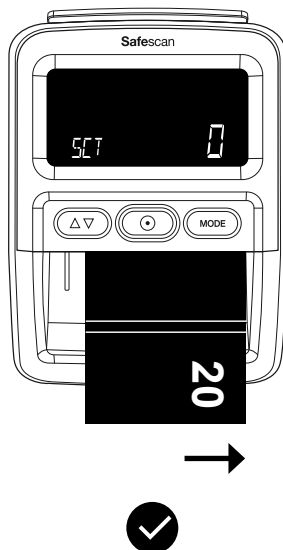
**CHF SEK NOK
DKK PLN CZK
RON**

- Všetky 4 smery vloženia
- Pozdĺž pravej strany

**SCT NIR HUF
BGN**

- Smer vloženia 1
- Pozdĺž pravej strany

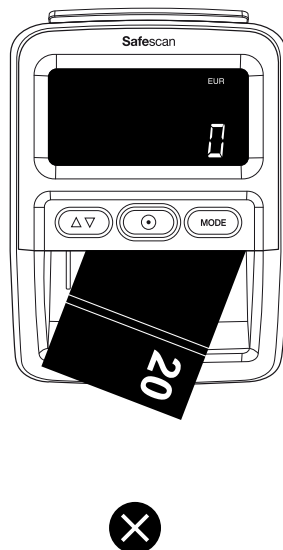

Vyhňte sa vkladaníu bankoviek pod uhlom, inak to povedie k chybám a zaseknutiu.

Smery vloženia

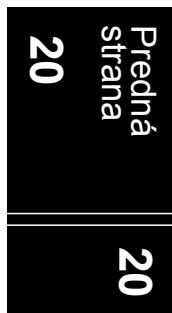

Smer 1

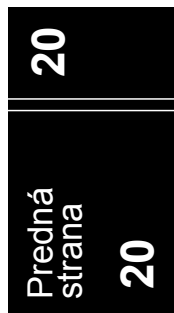

Smer 2



Smer 3



Smer 4

Poznámka: Pomocou priloženej nálepky udávajúcej smer vloženia bankoviek môžete zarovnať bankovky inej meny ako EUR a GBP.

5.2. Režimy detekcie

Detektor Safescan 155-S má 2 režimy detekcie:

Režim Denomination (Nominálna hodnota): Zobrazenie hodnoty poslednej overenej nominálnej hodnoty na obrazovke.

Režim Add (Pridať): Zobrazenie počtu a hodnoty overených bankoviek.

Stlačením tlačidla  prepínate medzi režimom Denomination (Nominálna hodnota) a Add (Pridať).

5.3. Zobrazenie informácií o režimoch detekcie

Režim Denomination (Nominálna hodnota)

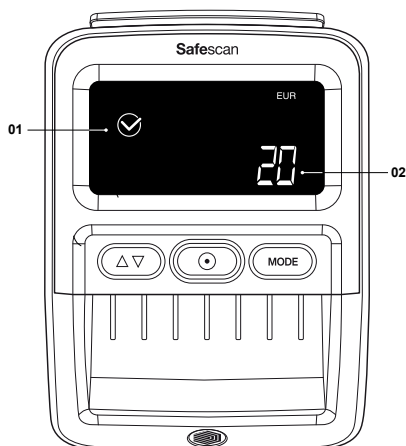

- 01.** Ikona správne overenej bankovky
- 02.** Nominálna hodnota poslednej overenej bankovky

Nominálna hodnota sa zobrazí na 2 sekundy, potom sa opäť zmení na 0.

Režim Add (Pridať)

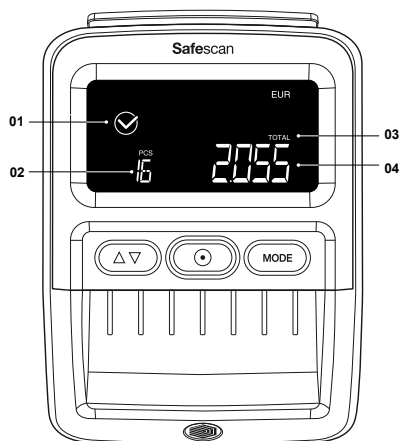

- 01.** Ikona správne overenej bankovky
- 02.** Celkový počet overených bankoviek
- 03.** „Celkom“ znamená, že funkcia ADD (Pridať) je aktivovaná
- 04.** Celková hodnota overených bankoviek

Po 30 sekundách sa displej prepne do pohotovostného režimu. Výsledok počítania sa bude ukladať až do vypnutia napájania.

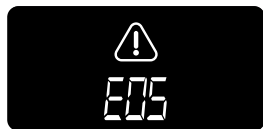

Keď sa zistí podozrivá bankovka, bude blikať červené svetlo  a 3-krát zaznie pípnutie. Zobrazí sa chybový kód. Chybové hlásenia nájdete v kapitole 7.

5.4. Kontrola výsledkov počítania

V režime ADD (Pridať) je možné zobraziť výsledky počítania podľa nominálnej hodnoty.

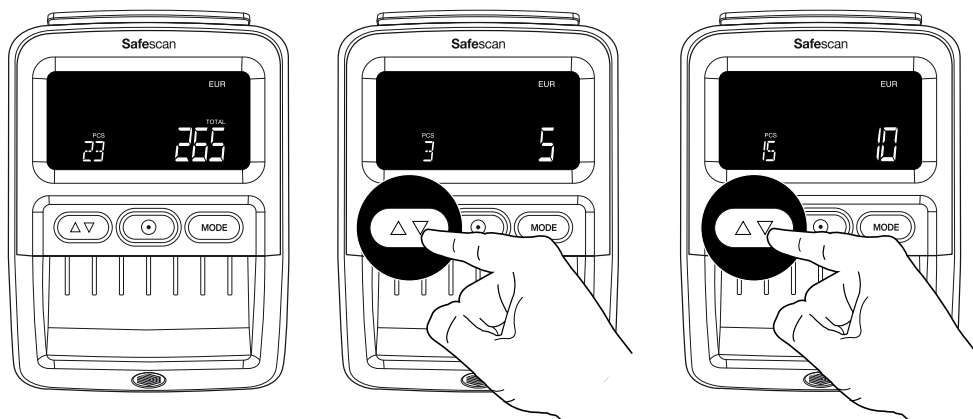

Stlačením tlačidla  zobrazíte výsledky podľa počítanej nominálnej hodnoty. Dvojité pípnutie zaznie, keď sa zobrazia výsledky všetkých nominálnych hodnôt.

POZNÁMKA: K dispozícii iba v režime ADD (Pridať).

5.5. Vynulovanie výsledkov počítania

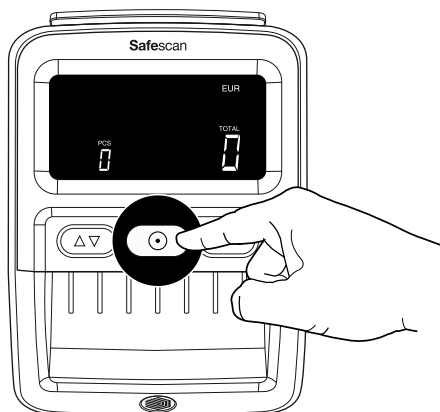

Jedným stlačením tlačidla  vynulujete výsledky počítania.

5.6. Zvukový signál alarmu pri zistení falzifikátu **ZAPNUTÝ** a **VYPNUTÝ**

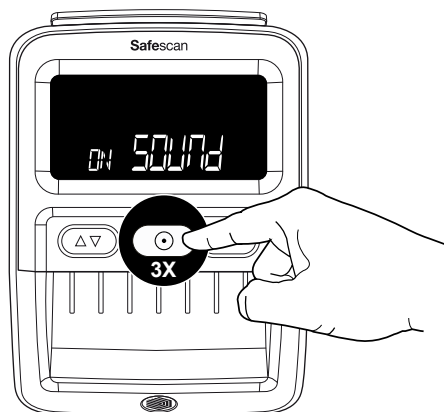

Stlačením tlačidla  3-krát vypnete/zapnete všetky zvuky vrátane alarmu falzifikátu.

6. Odstránenie vodiacej lišty výstupu bankoviek

Vodiaca lišta výstupu bankoviek sa štandardne montuje na detektor 155-S, pretože táto časť umožní, aby malo zariadenie čo najmenšie rozmery. Ak chcete použiť detektor na počítanie väčších množstiev bankoviek, je lepšie odstrániť vodiacu lištu výstupu bankoviek, aby bankovky vychádzali zo zadnej strany (ako je opísané v kapitole 3.2). Vodiacu lištu výstupu bankoviek je možné odstrániť jednoduchým vytiahnutím nastavca zo zadnej strany v 2 krokoch.

1. Držte obe strany vodiacej lišty výstupu bankoviek.
2. Potiahnite diel vodorovne, až kým sa neuvoľní.
3. Vodiacu lištu výstupu bankoviek je možné umiestniť späť jednoduchým zatlačením späť do štrbín.

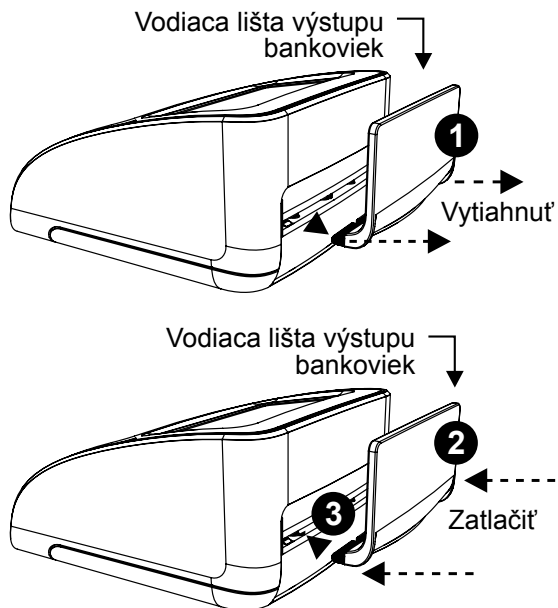

7. Chybové kódy

E01	Chyba dĺžky bankovky
E02/E03	Chyba vlastností magnetického atramentu
E04/E05	Chyba infračervených vlastností
E06	Chyba hrúbky bankovky/chyba vloženia dvoch bankoviek
E07	Šikmo vložená bankovka (bankovka nebola vložená rovno)
E08	Chyba kovového/ochranného prúžku
E09/E10/E11/E12	Chyba infračervených ochranných prvkov
E14/E22	Chyba farby
E20	Chyba prechádzania bankovky/Chyba vloženia bankovky/Veko je otvorené alebo nie je správne zatvorené
E24	Chyba UV ochranných prvkov

POZNÁMKA: Ak sa počas zapnutia vyskytnú chybové kódy začínajúce písmenom A alebo P, obráťte sa na tím zákazníckej podpory spoločnosti Safescan: www.safescan.com/contact

8. Pokyny na čistenie

1 Vypnúť napájanie

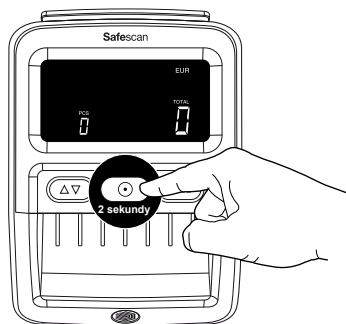

2 Odpojiť

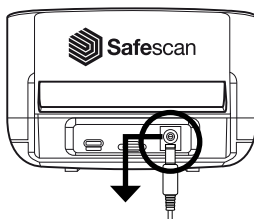

3 Otvoriť

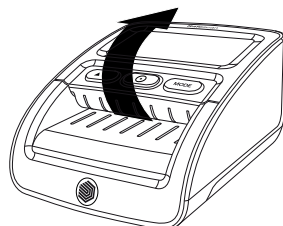

4

Prepravný mechanizmus, magnetické hlavy a snímače očistite suchou handričkou alebo vatovým tampónom/tyčinkou.

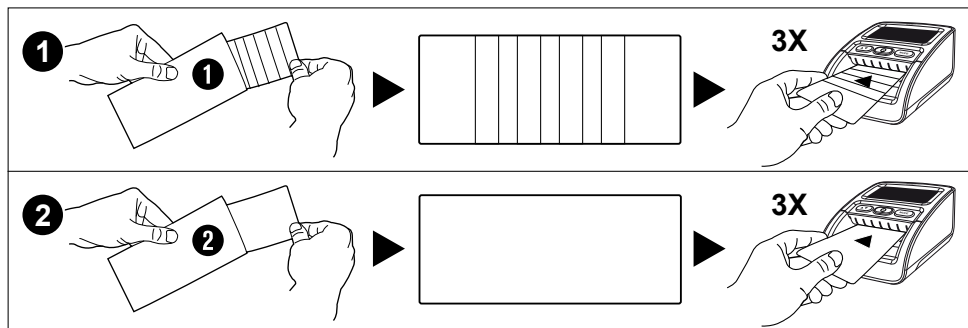
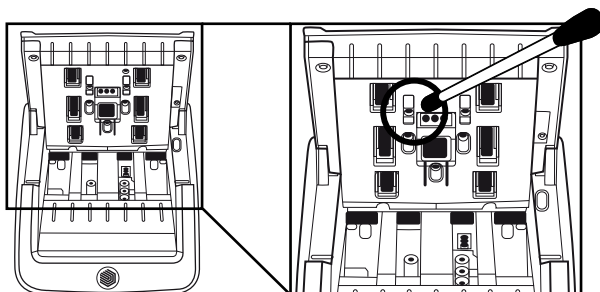

Čistiace karty (voliteľné). Môžete tiež použiť čistiace karty na detektor falzifikátov Safescan (číslo dielu 136-0545) na čistenie valčekových koliesok a magnetických snímačov.

9. Aktualizácie mien

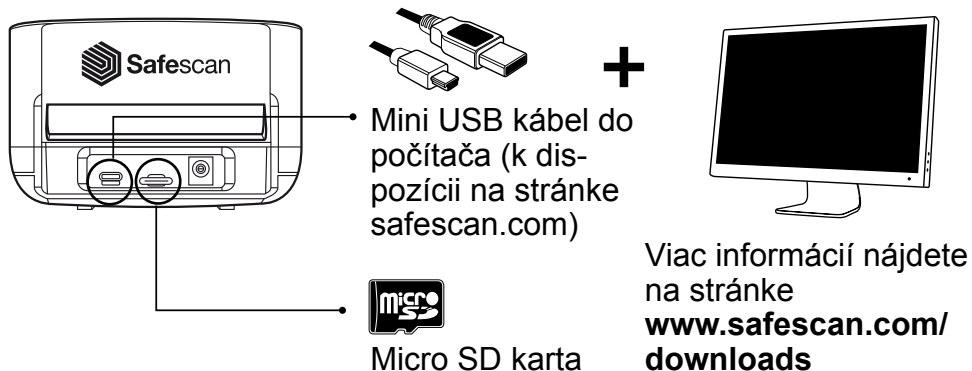

10. Príslušenstvo

10.1. Nabíjateľná batéria Safescan LB-105

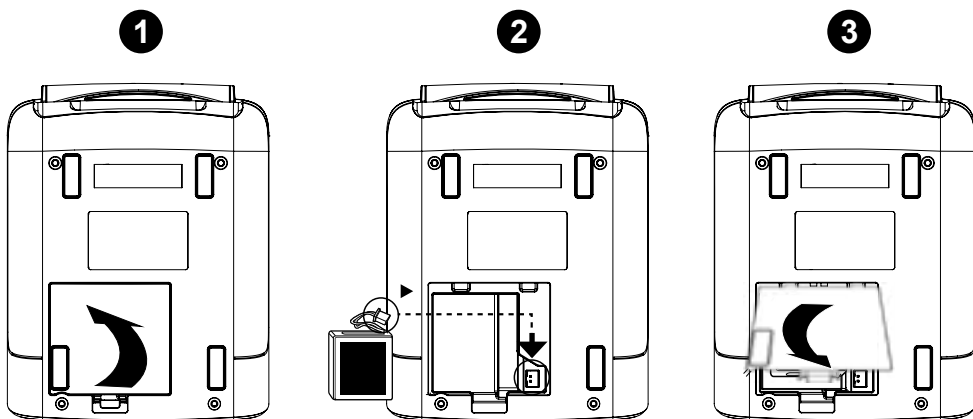

10.2. Zobrazenie informácií o režimoch detekcie

Stav batérie sa zobrazí na prvých 5 sekúnd počas spustenia zariadenia.

Pripojený adaptér

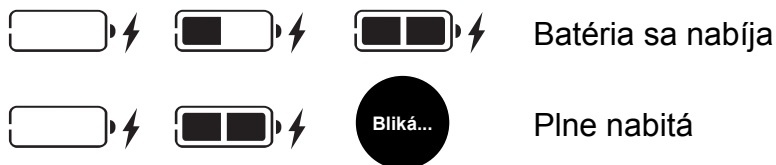

Prevádzka na batériu

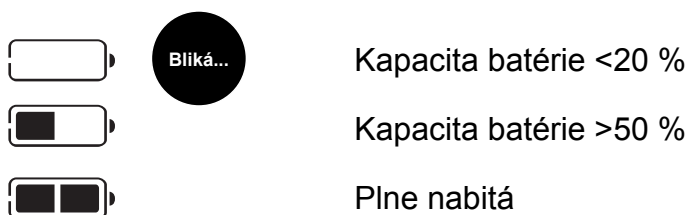

10.3. Zásobník na bankovky

Pre detektor Safescan 155-S je ako voliteľné príslušenstvo k dispozícii zásobník na bankovky: Safescan RS-100. Tento zásobník možno použiť na detekciu, počítanie a ukladanie bankoviek súčasne. Bankovky sa budú úhľadne ukladať do zásobníka a po spočítaní budete môcť okamžite vybrať celý zásobník. Do zásobníka sa zmestí až 20 bankoviek.

1. Odstráňte vodiacu lištu výstupu bankoviek zo zariadenia.

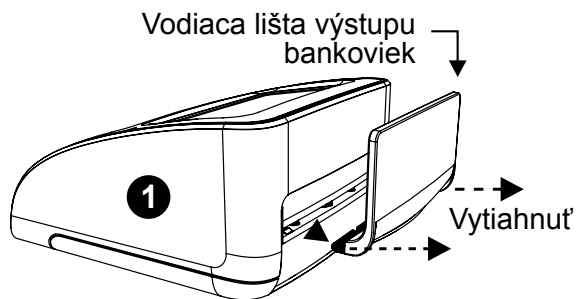

2. Podržte zásobník v zadnej časti zariadenia tak, aby „zuby“ smerovali dopredu a vodorovne.

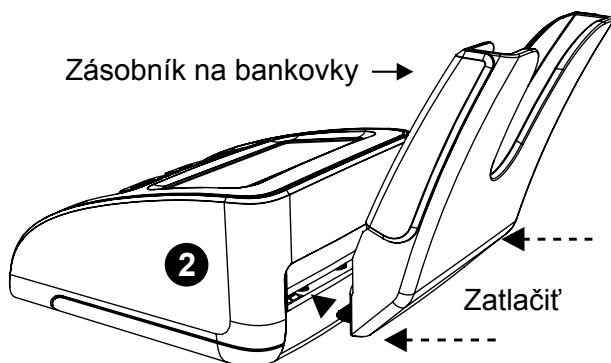

3. Zatlačte zásobník do otvoru. Zariadenie je pripravené na používanie.

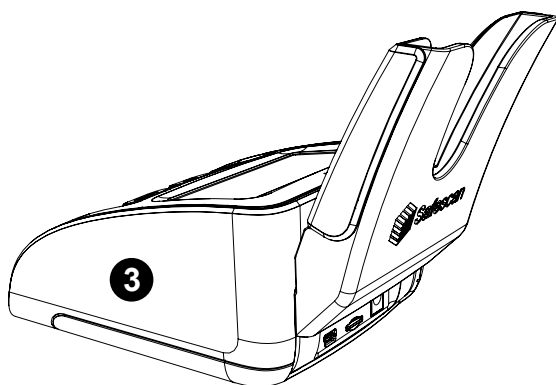

11. Bezpečnostné opatrenia

Safescan 155-S

VAROVANIE! Popáleniny, zásah elektrickým prúdom a nebezpečenstvo požiaru v dôsledku skratu. Riziko vážneho zranenia



- Nikdy nepoužívajte poškodený napájací adaptér/napájací kábel.
- Vždy používajte len dodaný napájací adaptér.
- Nikdy nevystavujte zariadenie, napájací adaptér alebo napájací kábel pôsobeniu tekutín alebo vlhkosti.
- Nikdy sa nedotýkajte a nepripájajte (neodpájajte) napájací adaptér mokrými rukami.
- Zariadenie vždy odpojte od sieťovej zásuvky, ak ho chcete presunúť na iné miesto.
- Pri odpájaní zariadenia od sieťovej zásuvky vždy držte zástrčku, nikdy neťahajte za kábel.
- Nikdy nevyliievajte žiadne kvapaliny alebo chemické (čistiace) prostriedky na zariadenie.
- Ak sa na zariadenie vyleje kvapalina, vždy odpojte napájanie zo sieťovej zásuvky, vyberte batériu (ak je nainštalovaná) a požiadajte o pomoc spoločnosť Safescan.

POZOR! Poškodenie



- Zabránenie úniku. Vyberte batériu zo zariadenia, ak sa zariadenie dlhodobo nepoužíva alebo pri dlhodobom skladovaní.
- Toto zariadenie obsahuje rotujúce časti. Nikdy sa nedotýkajte pohyblivých častí, keď je zariadenie zapnuté.
- Uistite sa, že do zariadenia nespádli žiadne cudzie predmety (mince, sponky na papier, svorky), inak môžu zablokovat mechanické časti a snímače zariadenia a poškodiť ich alebo zlomiť, pričom v takomto prípade sa ruší platnosť záruky.

UPOZORNENIE! Nebezpečenstvo poškodenia zariadenia



- Uistite sa, že do zariadenia nevnikol žiadny cudzí predmet.
- Zariadenie nikdy nerozoberajte.
- Nepoužívajte zariadenie v prašnom alebo špinavom prostredí, pretože by to viedlo k poruche snímačov.
- Ak sa zariadenie dlhšiu dobu nepoužíva, vyberte zástrčku zo sieťovej zásuvky, aby ste zabránili možnému poškodeniu zariadenia.

BATÉRIA LB-105 (voliteľné príslušenstvo)

VAROVANIE! Popáleniny, nebezpečenstvo požiaru a otrava.

Riziko vážneho zranenia



- Batérie vždy uchovávajte mimo dosahu ohňa, zdrojov tepla a vody
- Nikdy sa nedotýkajte batérie holými rukami, keď je batéria skorodovaná, alebo keď dôjde k úniku elektrolytu.

POZOR! Poškodenie, znečistenie



- Zabránenie úniku. Vyberte batériu zo zariadenia, ak sa zariadenie dlhodobo nepoužíva alebo pri dlhodobom skladovaní.
- Zabránenie znečisteniu. Batérie zlikvidujte v súlade s miestnymi predpismi.

12. Špecifikácie

- Podporované meny: EUR, GBP, CHF, SEK, NOK, DKK, PLN, CZK, RON, SCT, NIR, HUF, BGN
V závislosti od nainštalovaného balíka mien.
Navštívte stránku www.safescan.com, kde nájdete informácie o ich dostupnosti)
- Režimy počítania: Režim Denomination (Nominálna hodnota)
Režim Add (Pridať) (režim Count (Počítanie))
- Rýchlosť detekcie: 1 sekunda
- Detekcia vlastností bankoviek: MG, MT, IR, farba, kvalita papiera, vodoznak, dĺžka, hrúbka,
- Napájací adaptér: 12 V, 12 W, 1 A
- Sieťové prevádzkové napätie: max. 100 – 240 V – 50/60 Hz 0,4 A
- Spotreba elektrickej energie: Menej ako 10 W
- Rozmery (Š x H x V): 120 x 156 x 76 mm

Safescan® je registrovaná ochranná známka spoločnosti Solid Control Holding B.V.
Žiadna časť tejto príručky sa nesmie reprodukovat formou tlače, kopírovania ani žiadnym iným spôsobom bez predchádzajúceho písomného súhlasu spoločnosti Solid Control Holding B.V.
Spoločnosť Solid Control Holding B.V. si vyhradzuje všetky práva na duševné a priemyselné vlastníctvo, ako sú všetky práva týkajúce sa patentov, ochranných známk, dizajnu, výroby, reprodukcie, používania a predaja. Všetky informácie v tejto príručke podliehajú zmenám bez predchádzajúceho upozornenia. Spoločnosť Solid Control Holding B.V. nenesie žiadnu zodpovednosť za informácie uvedené v tomto katalógu.

221

Safescan®

www.safescan.com
info@safescan.com

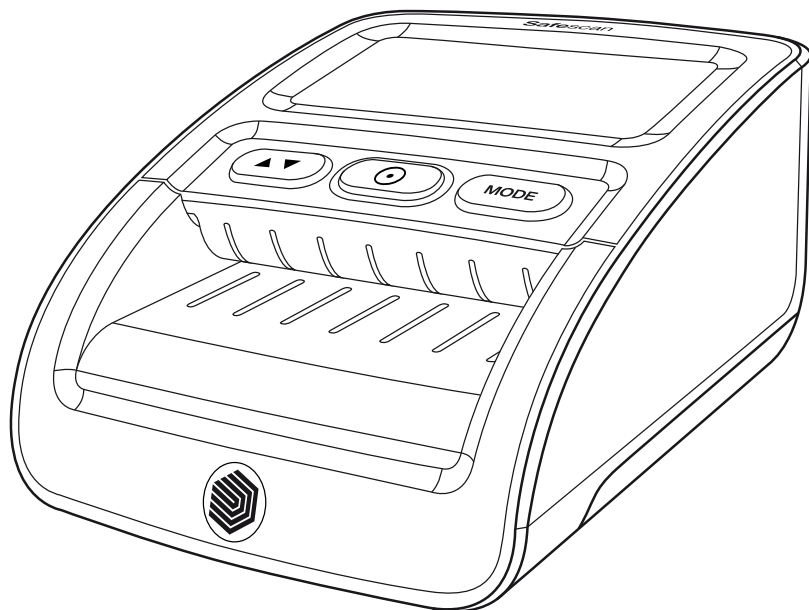

Användarmanual

Svenska

155-S Sedeldetektor



Utskriftsversion

[Klicka här](#) för att öppna en utskrivbar version av manualen på valt språk.

1. Förpackningens innehåll

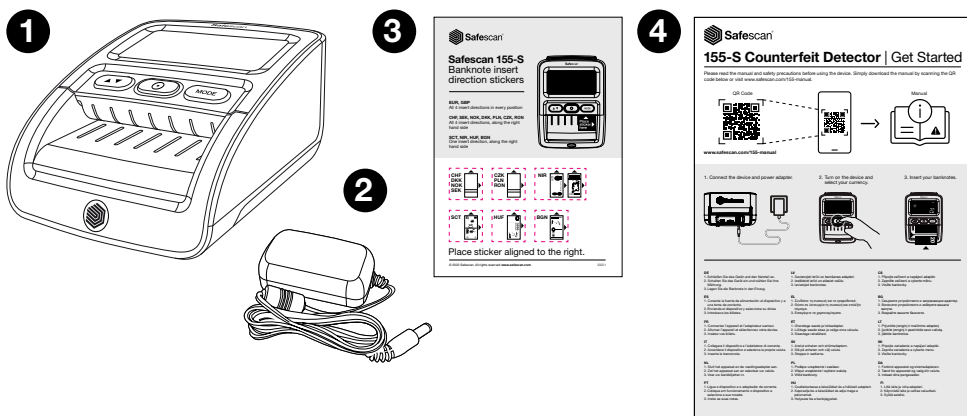

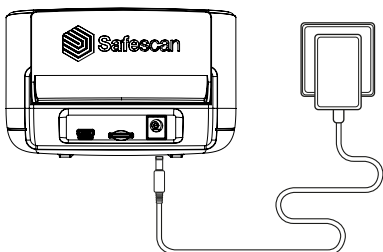

1. Safescan 155-S
2. Nätadapter
3. Etikett för sedlarnas inmatningsriktning
4. Kom igång-broschyr/säkerhetsanvisningar

2. Ström PÅ/vänteläge

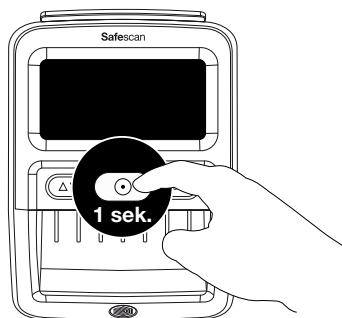

Anslut nätadaptern till enheten och plugga in den i eluttaget.





Håll in knappen  i cirka en sekund för att slå på detektorn.

OBS! När enheten inte används går skärmen över till vänteläge efter 30 sekunder. Den blå lampan förblir tänd. Tryck på knappen  en gång för att aktivera. När du sätter i en sedel aktiveras detektorn automatiskt.

3. Konfigurera enheten

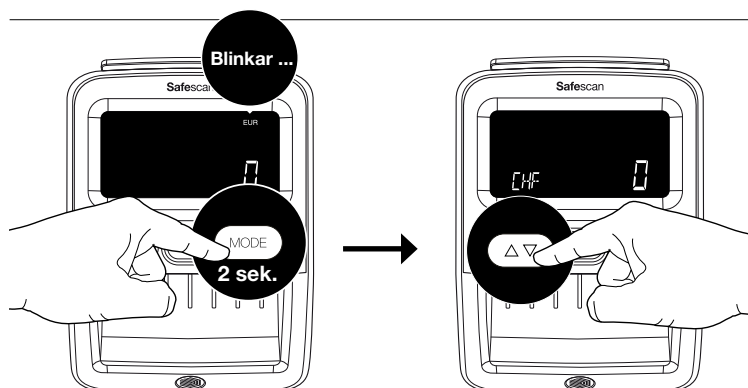
3.1. Val av valuta



Välj valuta genom att hålla in knappen  i två sekunder. Valutaindikatorn börjar blinka. Tryck på  upprepade gånger tills du når önskad valuta*. Vänta i två sekunder, den valda valutan slutar blinka för att bekräfta valet.

OBS! Valutorna EUR och GBP visas längst upp till höger på skärmen, alla andra valutor visas i det nedre vänstra hörnet.

3.2. Sedlarnas utmatningsriktning

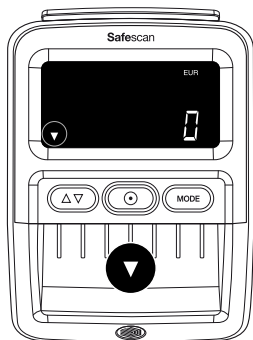

Obs! Det rekommenderas att ta bort utmatningsguiden om den bakre sedelutmatningen väljs. Anvisningar för att ta bort sedelguiden finns på kapitel 5.

Obs 2! Utmatning på baksidan fungerar bäst med sedelstaplaren RS-100 (tillval). RS-100 artikel 112-0695, se safescan.com för mer information.

1

Standard: Sedelutmatning på framsidan. Ställ in sedelns utmatningsriktning genom att hålla in knappen  i två sekunder.

2

Sedelutmatning på baksidan.

4. Skärm och kontroller

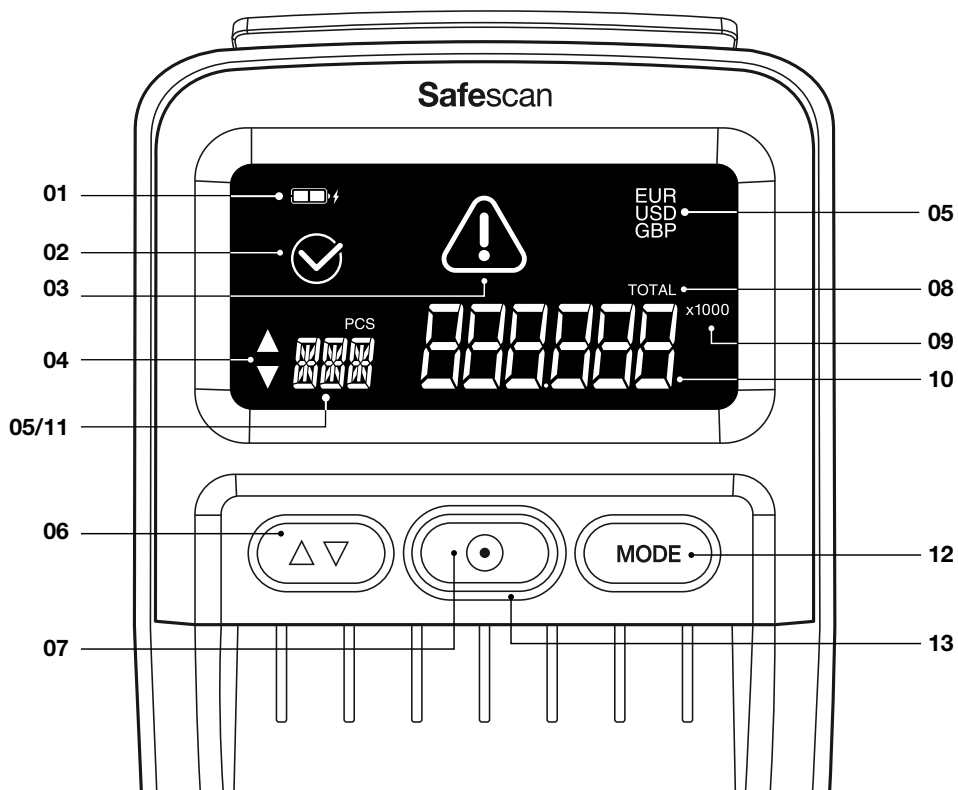

- 01.** Batteristatusindikator (när batteriet är isatt)
- 02.** Ikon för korrekt upptäckt sedel
- 03.** Ikon för felmeddelande
- 04.** Indikator för sedelutmatningsriktning
- 05.** Aktiv valuta
- 06.** Långt tryck: Val av sedelutmatningsriktning
Kort tryck: I läget för val av valuta: Växla igenom valutor.
I adderingsläge: Visa räkneresultat
- 07.** Långt tryck: PÅ/AV
Kort tryck: I adderingsläge: Rensa räkneresultat, I viloläge:
Aktivera driftläge

- 08.** Total anger att adderingsfunktionen är aktiverad
- 09.** Indikering x100/1000: För stora valörsiffror av specifika valutor
- 10.** Totalt värde av skannade sedlar (endast i adderingsläge). Valör av senast skannad sedel (endast i valörläge)
- 11.** Totalt antal skannade sedlar (endast i adderingsläge)
- 12.** Långt tryck: Öppna läget för val av valuta
Kort tryck: Ändra driftläge
- 13.** Blå lampa: PÅ/vänteläge. Röd lampa: Fel

5. Driftsanvisningar

5.1. Mata in sedlar

Sedlar måste matas in på rätt sätt för att säkerhetsfunktionerna ska kunna skannas. Alla sedlar måste matas in utsträckta och i rätt inmatningsriktning. Valutorna EUR och GBP kan matas in i alla positioner (vänster – mitt – höger). Alla andra valutor måste matas in längs den högra sidan.

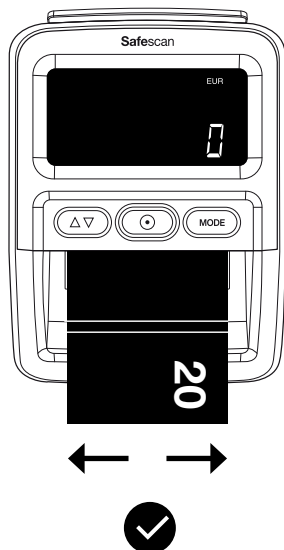
**EUR GBP**

- Alla fyra in-matningsriktningar
- Valfri position

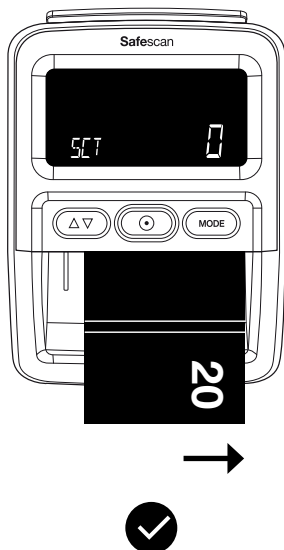
**CHF SEK NOK
DKK PLN CZK
RON**

- Alla fyra in-matningsriktningar
- På höger sida

**SCT NIR HUF
BGN**

- Inmatningsriktning 1
- På höger sida

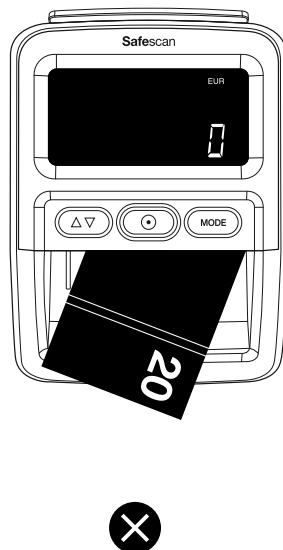

Undvik att mata in sedlar vinklade, detta leder till fel och stopp.

Inmatningsriktningar

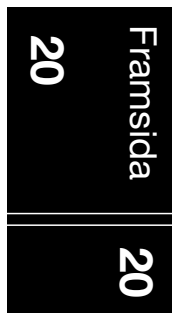

Riktning 1

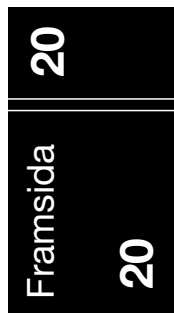

Riktning 2

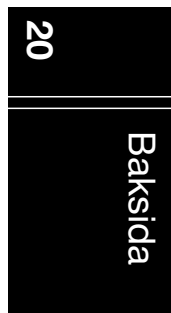

Riktning 3



Riktning 4

Obs! Du kan använda den medföljande inmatningsetiketten för att passa in andra valutor än EUR och GBP.

5.2. Detekteringslägen

Safescan 155-S har två detekteringslägen:

Valörläge: Visar värdet av den senast verifierade valören på skärmen.

Adderingsläge: Visar antalet och värdet av verifierade sedlar.

Tryck på  för att växla mellan valörläge och adderingsläge.

5.3. Information som visas i detekteringslägen

Valörläge

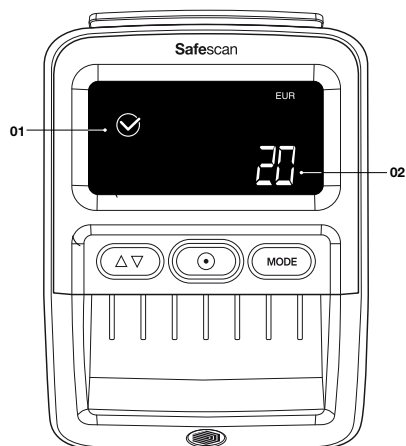

- 01.** Ikon för korrekt verifierad sedel
- 02.** Valör av den senast verifierade sedeln

Valörsiffran visas i två sekunder och ändras sedan tillbaka till noll.

Adderingsläge

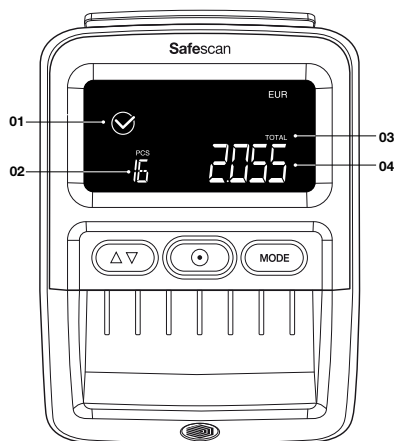

- 01.** Ikon för korrekt verifierad sedel
- 02.** Totalt antal verifierade sedlar
- 03.** Total anger att adderingsfunktionen är aktiverad
- 04.** Totalt värde av verifierade sedlar

Efter 30 sekunder övergår skärmen till vänteläge. Räkneresultatet lagras tills enheten stängs av.

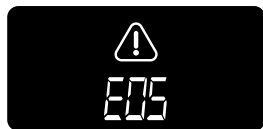

När en misstänkt sedel upptäcks blinkar en röd lamp (🔴) och en ljudsignal hörs tre gånger. En felkod visas. För felmeddelanden, se kapitel 7.

5.4. Kontrollera räkneresultat

I adderingsläget är det möjligt att se räkneresultaten per valör.

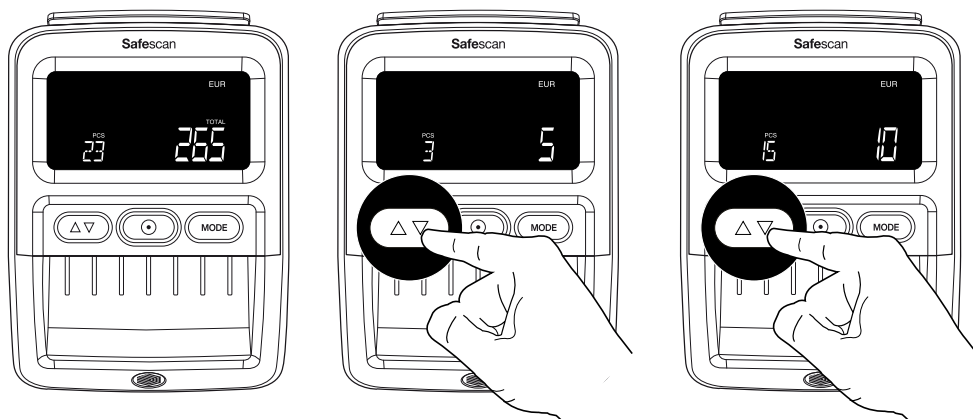

Tryck på knappen (▲▼) för att se resultaten per räknad valör. En dubbel ljudsignal hörs när resultaten av alla valörer har visats.

OBS! Endast tillgänglig i adderingsläge.

5.5. Rensa räkneresultat

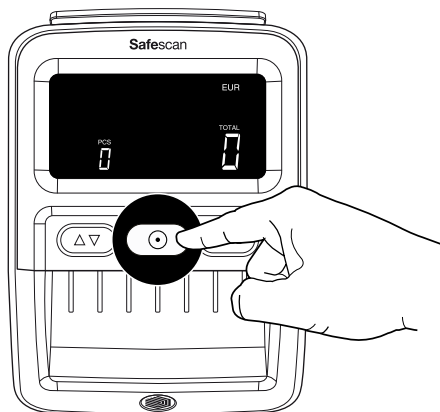

Tryck på knappen  en gång för att rensa räkneresultatet.

5.6. Förfalskningslarm, ljud **AV** och **PÅ**

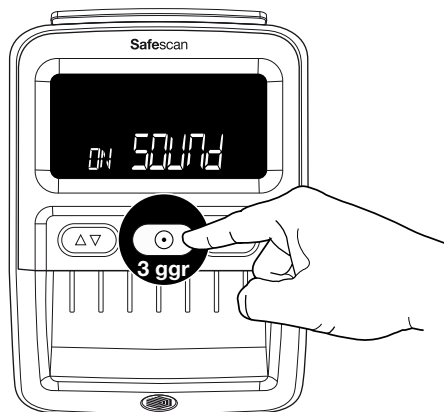

Tryck på knappen  tre gånger för att stänga av/slå på alla ljud inklusive förfalskningslarmet.

6. Ta bort sedelutmatningsguiden

Sedelutmatningsguiden är monterad på 155-S som standard eftersom denna del gör att enheten tar upp minsta möjliga plats. Om du vill använda detektorn för att räkna större mängder sedlar är det bättre att ta bort sedelutmatningsguiden så att sedlarna kan komma ut på baksidan (som beskrivs i kapitel 3.2). Sedelutmatningsguiden kan tas bort genom att helt enkelt dra ut den ur fästet från baksidan i två steg.

1. Håll i sidorna av sedelutmatningsguiden.
2. Dra ut delen horisontellt tills den lossnar.
3. Sedelutmatnings-guiden kan placeras tillbaka genom att helt enkelt trycka tillbaka den i spåren.

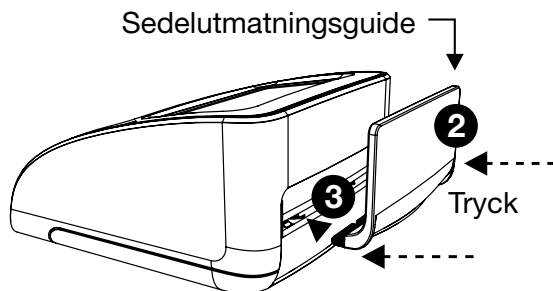
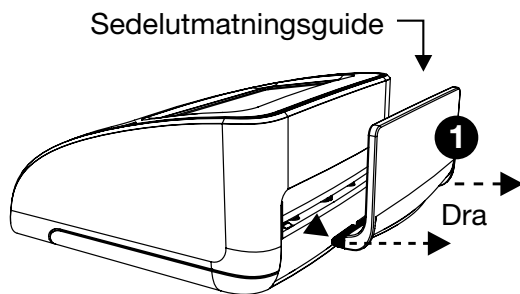

7. Felkoder

E01	Fel på sedellängd
E02/E03	Fel på magnetiska bläckets egenskaper
E04/E05	Fel på infraröda egenskaper
E06	Fel på sedeltjocklek/dubbel sedel
E07	Vinklad sedel (sedeln matades inte in rak)
E08	Fel på metallband/säkerhetsremsa
E09/E10/E11/E12	Infrarött fel
E14/E22	Färgfel
E20	Passeringsfel/fel vid inmatning av sedel/lock öppet eller inte ordentligt stängt
E24	UV-fel

OBS! Om felkoder som börjar med A eller P uppstår under påslagning, kontakta kundframgångsteamet på Safescan: www.safescan.com/contact

8. Rengöringsanvisningar

1 Stäng av

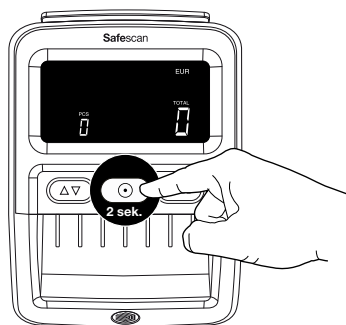

2 Koppla ur

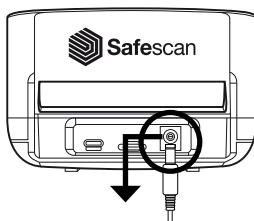

3 Öppna

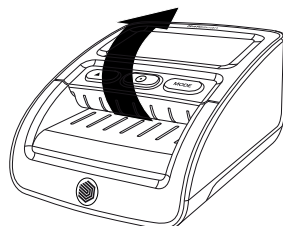

4

Rengör transportmekanismen, magnethuvuden och sensorer med en torr trasa eller bomullspinne/tops.

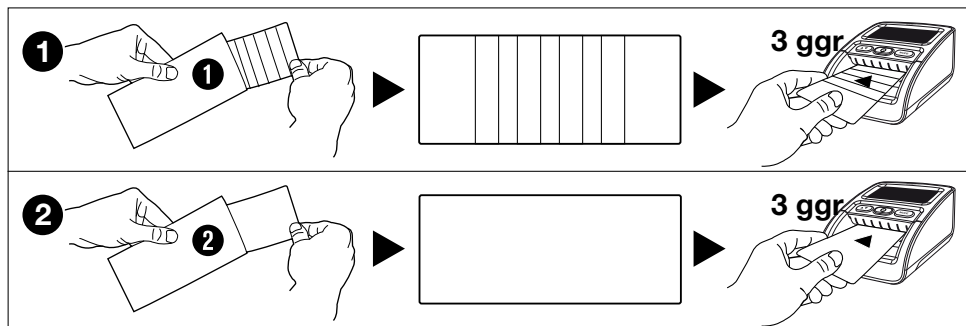
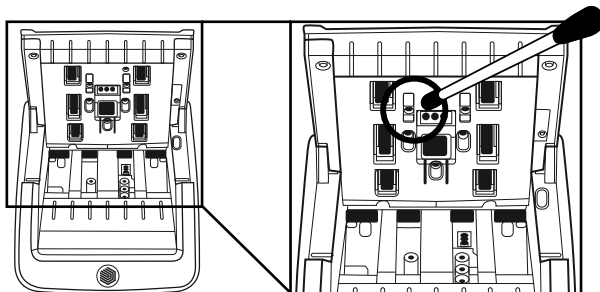

Rengöringskort (tillval). Du kan även använda rengöringskort för sedeldetektorer från Safescan (art.nr 136-0545) för att rengöra rullhjul och magnetiska sensorer.

9. Valutauppdateringar

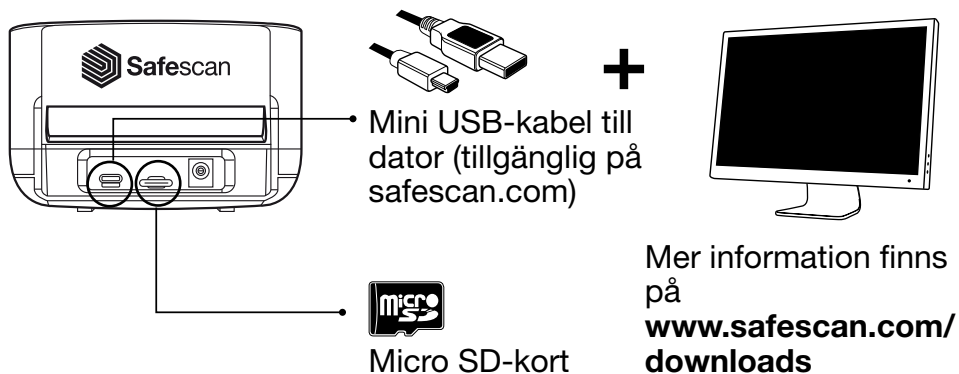

10. Tillbehör

10.1. Safescan LB-105 laddbart batteri

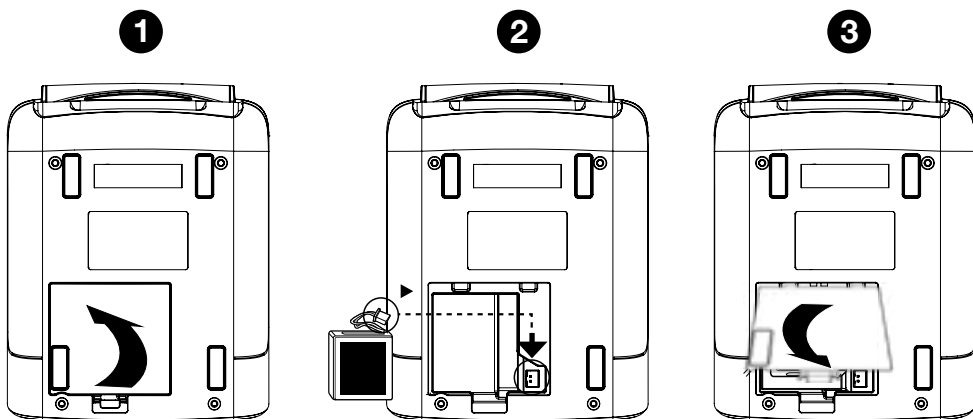

10.2. Information som visas i detekteringslägen

Batteriets status visas under de första fem sekunderna från det att enheten startas.

Adapter ansluten



Batteridriven



10.3. Sedelstaplare

För Safescan 155-S finns en sedelstaplare som tillhör: Safescan RS-100. Denna staplare kan användas för att detektera, räkna och stapla sedlar, allt på samma gång. Sedlarna förvaras omsorgsfullt i staplaren tills du tar ut hela stapeln på en gång efter räkningen. Staplaren kan innehålla upp till 20 sedlar.

1. Ta bort sedel-utmatningsguiden från enheten.

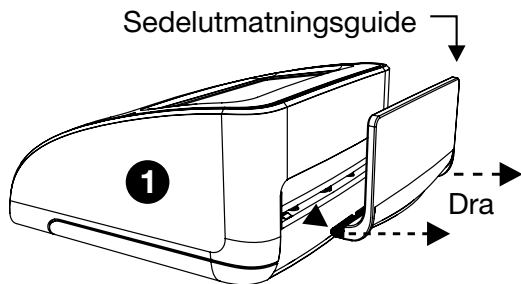

2. Håll staplaren på plats på enhetens baksida med tänderna vända framåt och horisontellt.

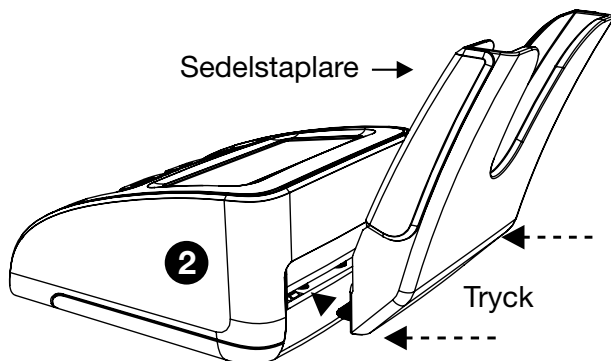

3. Skjut in staplaren i spåret. Staplaren är redo att användas.

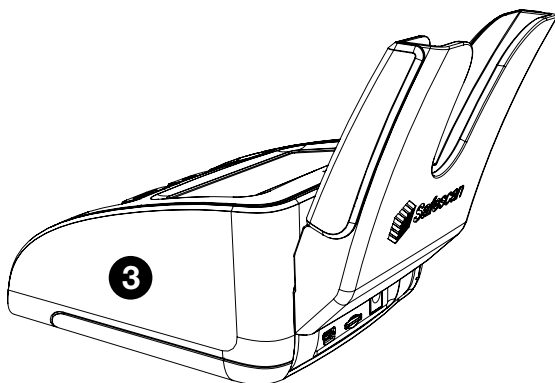

11. Säkerhetsåtgärder

Safescan 155-S

WARNING! Risk för brännskador, elektriska stötar eller brand på grund av kortslutning. Risk för allvarlig skada.



- Använd aldrig en skadad nätadapter/nätsladd.
- Använd endast den medföljande nätadaptern.
- Utsätt aldrig enheten, nätadaptern eller nätsladden för vätska eller fukt.
- Vidrör aldrig, koppla aldrig ur och anslut aldrig nätadaptern med våta händer.
- Koppla alltid ur enheten från eluttaget om du ska flytta den till en annan plats.
- Håll alltid i kontakten när du kopplar ur enheten från eluttaget, dra aldrig i sladden.
- Spill aldrig vätskor eller kemiska (rengörings-) medel på enheten.
- Om vätska spills på enheten ska du alltid koppla ur den från eluttaget, ta ut batteriet (i förekommande fall) och kontakta Safescan för hjälp.

FÖRSIKTIGHET! Skada



- Ta ut batteriet ur enheten vid förvaring eller om den inte ska användas under en längre tid för att undvika läckage.
- Den här maskinen innehåller roterande delar. Vidrör aldrig de rörliga delarna när maskinen är påslagen.
- Se till att inga främmande föremål (mynt, gem, häftklamrar) faller in i maskinen, då dessa kan blockera mekaniska delar och maskinens sensorer och skada eller bryta dem och kommer att ogiltigförklara garantin.

OBS! Risk för skador på enheten



- Se till att inga främmande föremål kommer in i enheten.
- Ta aldrig isär enheten.
- Använd inte maskinen i dammiga eller smutsiga miljöer, då detta leder till fel i sensorerna.
- Om maskinen inte används under en längre tid, dra ut stickkontakten ur vägguttaget för att undvika eventuell skada på utrustningen.

BATTERI LB-105 (valfritt tillbehör)

VARNING! Risk för brännskador, brand och förgiftning. Risk för allvarlig skada.



- Håll batterierna borta från eld, värmekällor och vatten.
- Undvik att röra batteriet med bara händer när batteriet är korroderat eller har läckt.

FÖRSIKTIGHET! Risk för skador, förorening.



- Ta ut batteriet ur enheten vid förvaring eller om den inte ska användas under en längre tid för att undvika läckage.
- Undvik förorening genom att följa lokala bestämmelser vid kassering av batterier.

12. Specifikationer

Valutor som stöds:	EUR, GBP, CHF, SEK, NOK, DKK, PLN, CZK, RON, SCT, NIR, HUF, BGN beroende på installerat valutapack. (Se www.safescan.com för tillgänglighet.)
Räknelägen:	Valörläge Adderingsläge (räkneläge)
Detekteringshastighet:	1 sekund
Följande sedelegenskaper detekteras:	MG, MT, IR, färg, papperskvalitet, vattenstämpel, längd, tjocklek
Nätadapter:	12 V, 12 W, 1 A
Nätspänning:	100–240 V – 50/60 Hz 0,4 A max.
Energiförbrukning:	Mindre än 10 W
Mått (B x D x H):	120 x 156 x 76 mm

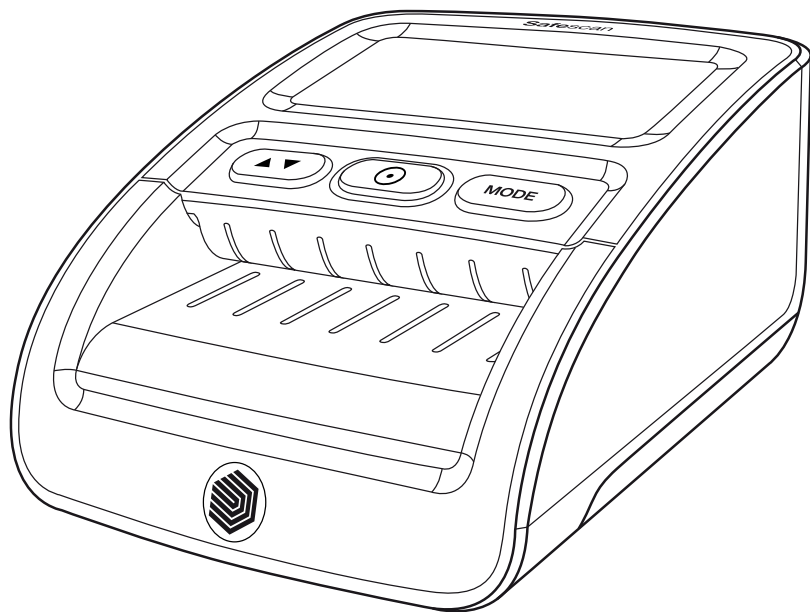

用户手册

简体中文

155-S 验钞机



打印版本

点击此处以所选的语言打开手册的可打印版本。

1. 包装清单

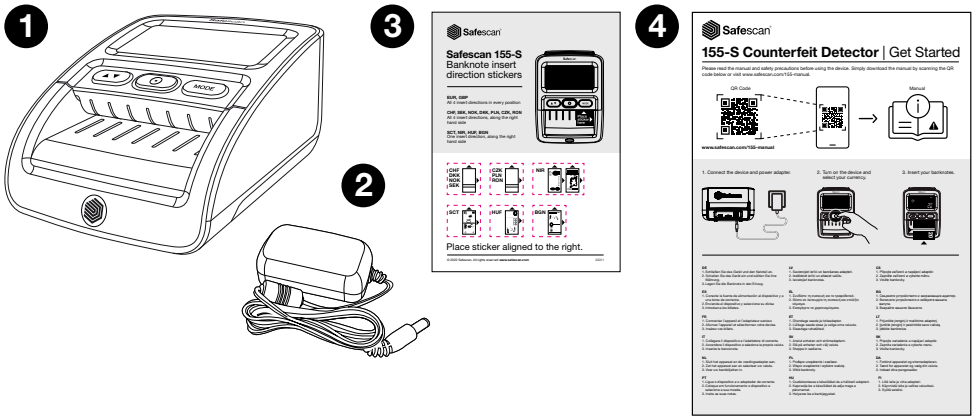

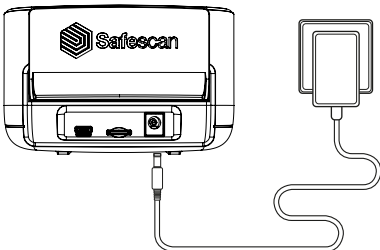

1. Safescan 155-S
2. 电源适配器
3. 钞票插入方向贴纸
4. 启动说明/安全须知

2. 通电-待机模式

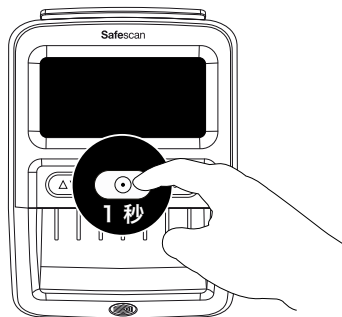

将电源适配器连接到设备并将其插入电源插座





按住  键约 1 秒，以给验钞机通电。

注意：当不使用时，显示屏将在 30 秒后进入待机模式。蓝色指示灯保持亮起。按  键 1 次可激活设备。插入钞票时，验钞机将自动激活。

3. 设置设备

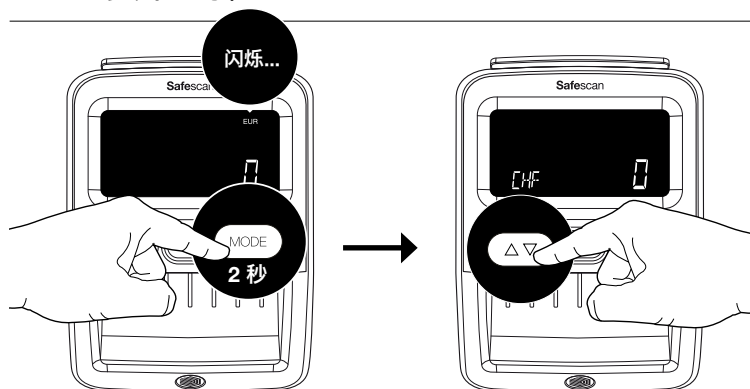
3.1. 货币选择



按住  键 2 秒以选择货币。货币指示器开始闪烁。反复按  ，直到选中所需的货币*。等待 2 秒，所选货币将停止闪烁，确认选择。

注意：货币 EUR 和 GBP 显示在屏幕的右上角，所有其他货币显示在左下角。

3.2. 钞票出钞方向

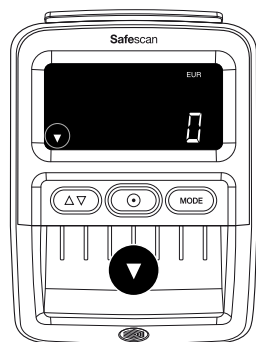

1

默认：钞票从前面出钞。按住 $\Delta \nabla$ 键 2 秒可设置出钞方向。

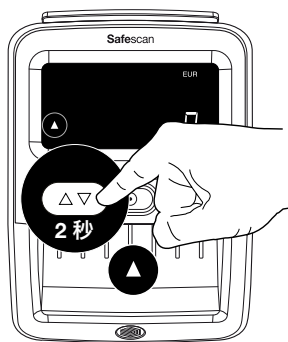

2

钞票从背面出钞。a

注意：如果选择在背面出钞，建议拆下出钞导轨。要拆下钞票导轨，请参见第 5 章。

注意 2：如果使用选购的 RS-100 钞箱，从背面出钞的效果最好。RS-100 Article112-0695，请访问 safescan.com 了解更多详情。

4. 显示屏和控制

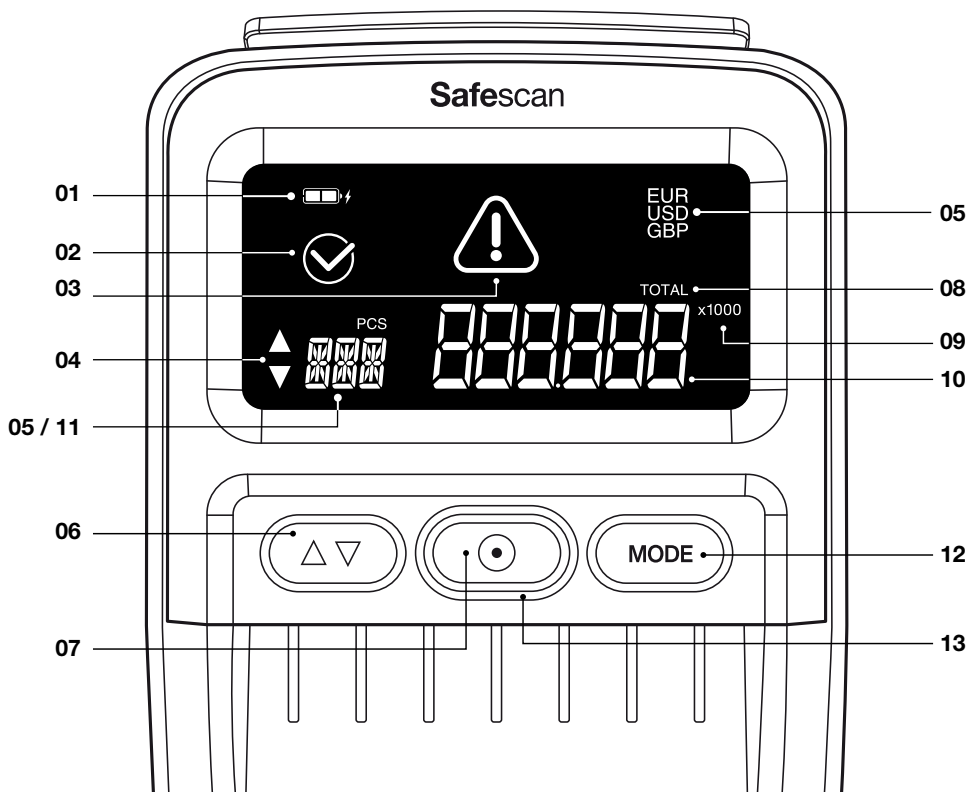

01. 电池状态指示器（插入电池后）
02. 正确检测的钞票图标
03. 错误消息图标
04. 钞票出钞方向指示器
05. 已激活货币
06. 长按：钞票出钞方向选择
短按：在货币选择模式中：切换货币。在“累加”模式中：显示点钞结果
07. 长按：开/关
短按：在“累加”模式中：清除点钞结果，在睡眠模式中：激活操作模式

- 08. 总计指示“累加”功能已激活
- 09. 指示 x100/1000: 对于大面额的特定货币
- 10. 已扫描钞票的总价值（仅在“累加”模式中）。上次扫描的钞票的面额（仅在“面额”模式中）
- 11. 已扫描钞票总数（仅在“累加”模式中）
- 12. 长按: 打开货币选择模式
短按: 更改操作模式
- 13. 蓝色指示灯: 打开/待机。红色指示灯: 错误

5. 操作说明

5.1. 插入钞票

必须以正确的方式插入钞票，才能成功扫描防伪特征。所有钞票必须笔直插入，同时插入方向正确。货币 EUR 和 GBP 可在所有位置插入（左-中-右）。所有其他货币必须沿右侧插入。

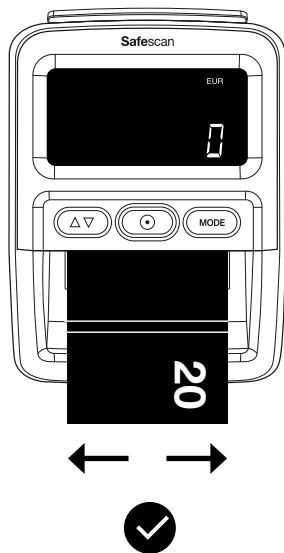

EUR GBP

- 所有 4 个插入方向
- 任何位置

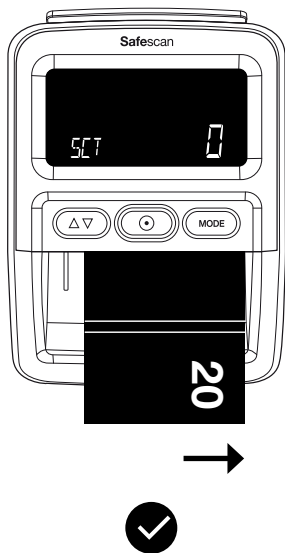

**CHF SEK NOK
DKK PLN CZK
RON**

- 所有 4 个插入方向
- 沿右侧

**SCT NIR HUF
BGN**

- 插入方向 1
- 沿右侧

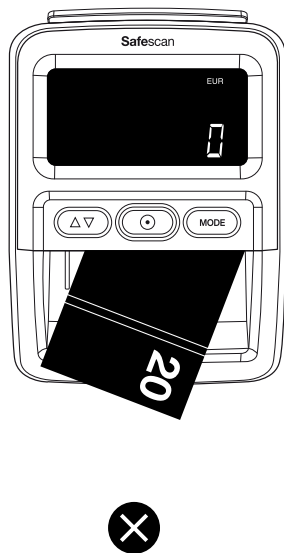

不得以一定角度插入钞票，这会导致错误和卡钞。

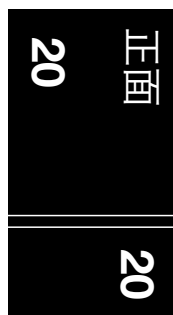

方向 1

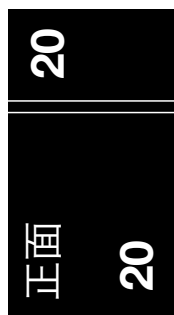

方向 2



方向 3

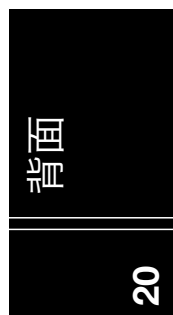

方向 4

注意：可使用随附的钞票插入贴纸来对齐 EUR 和 GBP 之外的货币。

5.2. 检测模式

Safescan 155-S 有两种检测模式：

面额模式： 在屏幕上显示 上次验钞的面额。

累加模式： 显示已验钞票的数量和 价值。

按  可在“面额”和“累加”模式之间切换。

5.3. 检测模式显示信息

面额模式

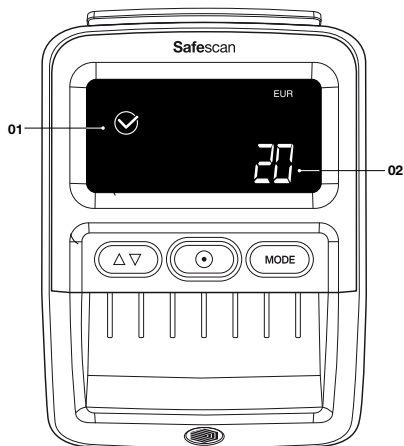

- 01. 正确检验的 钞票图标
- 02. 最后检验的 钞票面额

面额将显示 2 秒，然后重新变成 0。

累加模式

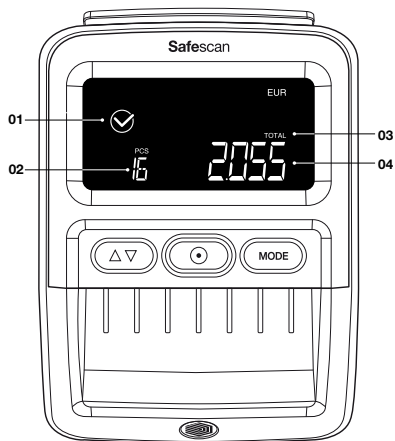

- 01. 正确检验的 钞票图标
- 02. 已检验钞票的 总数
- 03. 总计指示 “累加” 功能 已激活
- 04. 已检验钞票的 总价值

显示屏将在 30 秒后进入待机模式。验钞机会保存点钞结果，直到关闭电源。

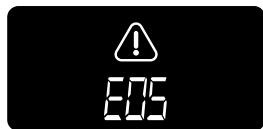

如果检测到可疑钞票，红色指示灯将闪烁 ，并发出三声哔哔声。显示错误代码。有关错误消息，请参阅第 7 章。

5.4. 查看点钞结果

在“累加”模式中，可查看每种面额的点钞结果。

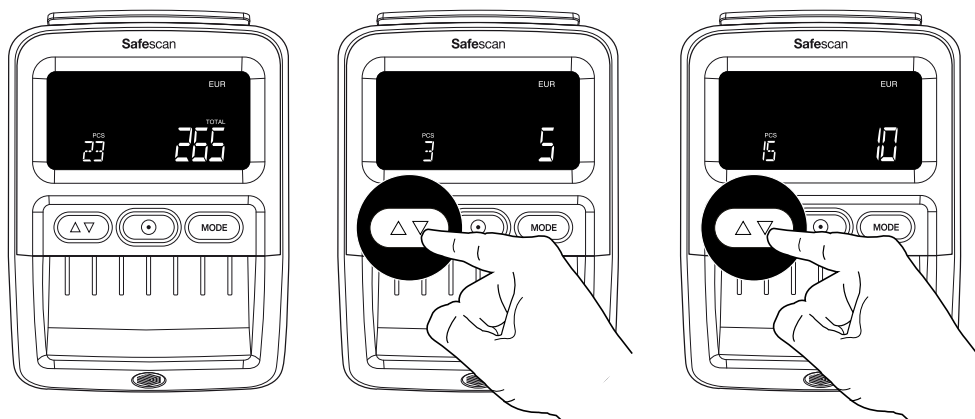



按  按钮以查看每种面额的点钞结果。显示所有面额的结果后，将发出两声哔哔声。

注意：仅在“累加”模式中可用。

5.5. 清除点钞结果

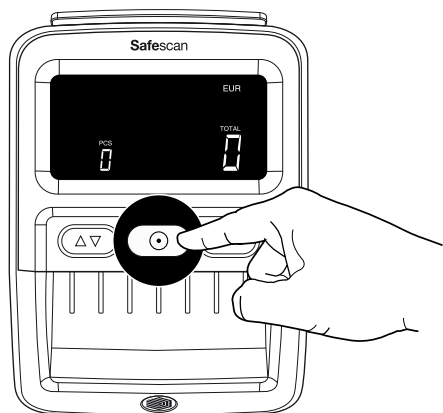
5.6. 假币警报 声关和开



按  键一次可清除点钞结果。

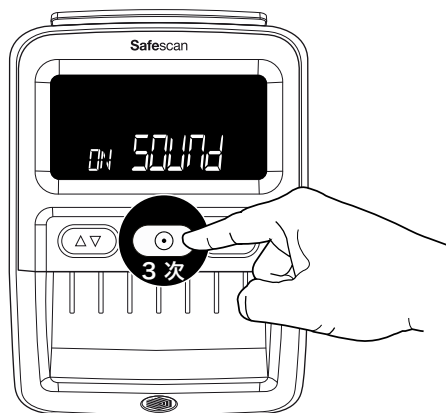

按  键 3 次可关闭/打开所有声音，包括假币警报。

6. 拆下钞票出钞导轨

155-S 默认装配了出钞导轨，因为该部件会使设备的占用空间尽可能小。如果想用验钞机来清点较大数量的钞票，最好拆下出钞导轨，以便钞票从背面出钞（如第 3.2 章所述）。只需分两步将出钞导轨从背面拉出附件即可拆下。

1. 抓住出钞导轨 的两侧。
2. 水平拉出部件， 直至其松动。
3. 只需将出钞导轨推回插槽即可装回。

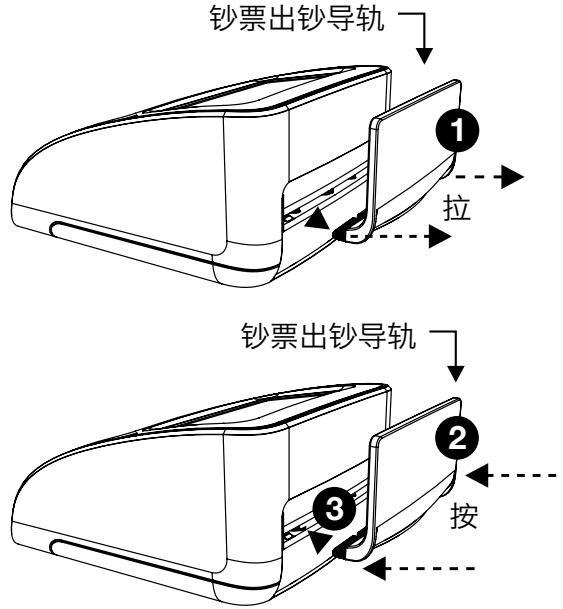

7. 错误代码

E01	钞票长度错误
E02/E03	磁性油墨属性错误
E04/E05	红外属性错误
E06	钞票厚度错误/双面钞票错误
E07	钞票倾斜 (钞票未笔直插入)
E08	金属线/防伪条错误
E09/E10/E11/E12	红外错误
E14/E22	颜色错误
E20	送钞错误/钞票插入错误/外盖打开或 未正确关闭
E24	紫外线错误

注意：如果开机期间出现以 A 或 P 开头的错误代码，请联系 Safescan 客户成功团队：www.safescan.com/contact

8. 清洁说明

1 关机

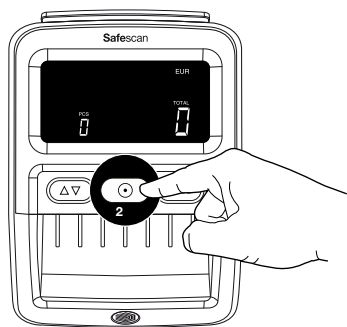

2 拔出

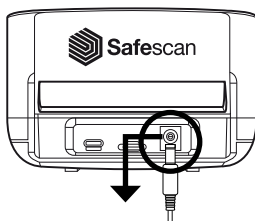

3 打开

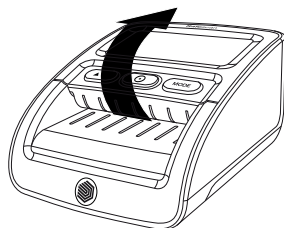

4

用干布或棉棒/棉签清洁送钞机构、磁头和传感器。

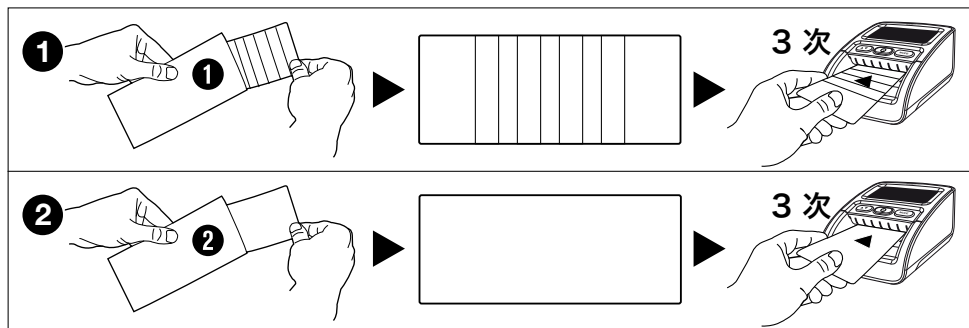
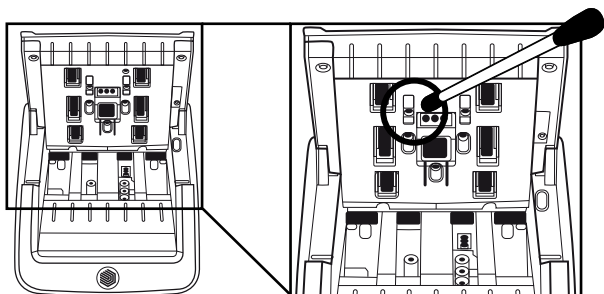

清洁卡（选购）还可使用 Safescan 验钞机清洁卡（产品型号：136-0545）来清洁滚轮和磁性传感器。

9. 货币更新

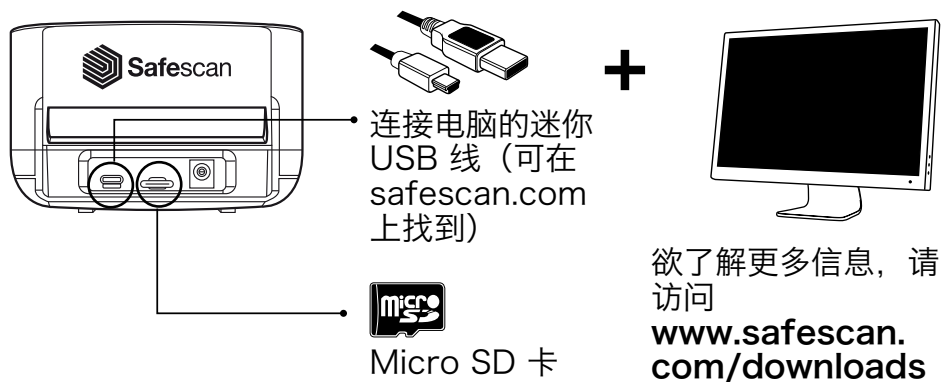

10. 配件

10.1. Safescan LB-105 可充电电池

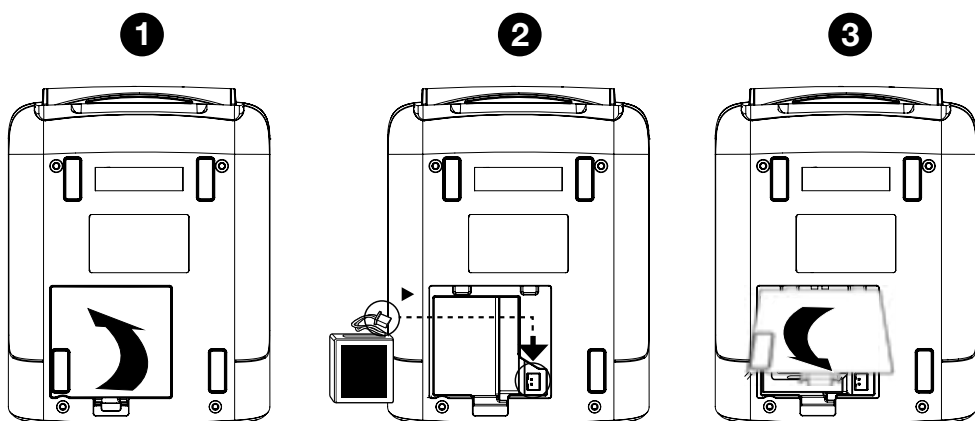

10.2. 检测模式显示信息

启动设备期间的前 5 秒内显示电池状态。

适配器已连接



使用电池



10.3. 钞箱

对于 Safescan 155-S，提供选购的钞箱配件：Safescan RS-100。该钞箱可用于同时进行验钞、点钞和叠钞。钞票将整齐地存放在钞箱中；点钞后，可立即取出整叠钞票。钞箱最多可容纳 20 张钞票。

1. 从设备上拆下出钞导轨。



2. 将钞箱固定在设备的背面，“箱齿”朝前，保持水平。

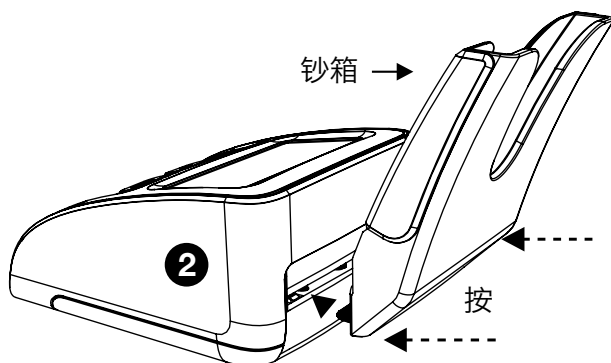

3. 将钞箱推入插槽。钞箱已准备好使用。

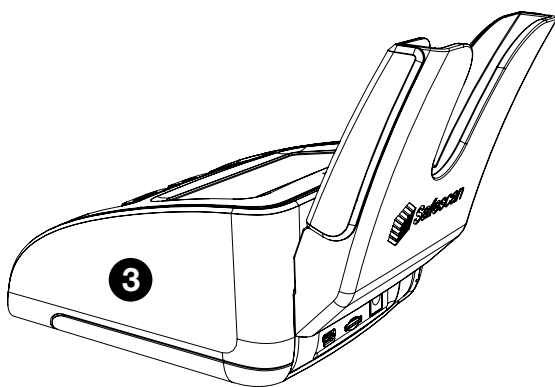

11. 安全预防措施

Safescan 155-S

警告！短路会导致烧伤、触电和火灾危险。严重受伤风险



- 切勿使用损坏的电源适配器/电源线。
- 始终只使用随附的电源适配器。
- 切勿将设备、电源适配器或电源线置于液体或潮湿环境中。
- 切勿用湿手触摸和（断开）连接电源适配器。
- 如果要设备移到其他位置，务必从电源插座上拔下设备。
- 从电源插座上拔下设备时，务必握住插头，切勿拉扯电源线。
- 切勿将任何液体或化学（清洁）洗涤剂溅到设备上。
- 如果液体溅到设备上，务必从电源插座上断开电源，取出电池（如果已安装），并联系 Safescan 寻求帮助。

小心！损坏



- 避免泄漏。如果电池长期不使用或存放，将其从设备中取出。
- 本机器包含旋转部件。机器开机后，切勿触摸活动部件。
- 请确保没有异物（硬币、回形针、订书钉等）掉入机器，这些物品可能会挡住机械部件和机器的传感器，并导致其损坏或破损，使保修失效。

注意！设备损坏的风险



- 确保没有异物进入设备。
- 切勿拆卸设备。
- 请勿在多尘或肮脏的环境中使用机器，因为这会导致传感器故障。
- 如果机器长时间不使用，请从插座上拔下电源插头，以避免可能损坏设备。

电池 LB-105（选购配件）

警告！烧伤、火灾危险和中毒。严重受伤风险



- 使电池远离火、热和水
- 如果电池被腐蚀或发生泄漏，务必避免赤手触摸电池。

小心！损坏、污染



- 避免泄漏。如果电池长期不使用或存放，将其从设备中取出。
- 避免污染。按照当地法规 处置电池。

12. 规格

支持的货币：	EUR、GBP、CHF、SEK、NOK、DKK、PLN、CZK、RON、SCT、NIR、HUF、BGN 取决于安装的 货币包。有关供货情况，请访问 www.safescan.com
点钞模式：	面额模式 累加模式（点钞模式）
检测速度：	1 秒
钞票特征检测：	MG、MT、IR、颜色、钞纸质量、水印、长度、厚度
电源适配器：	12V, 12 瓦, 1A
电源工作电压：	100-240V - 50/60Hz 0.4A（最大）
功耗：	小于 10 瓦
尺寸（宽 x 深 x 高）：	120 x 156 x 76 厘米

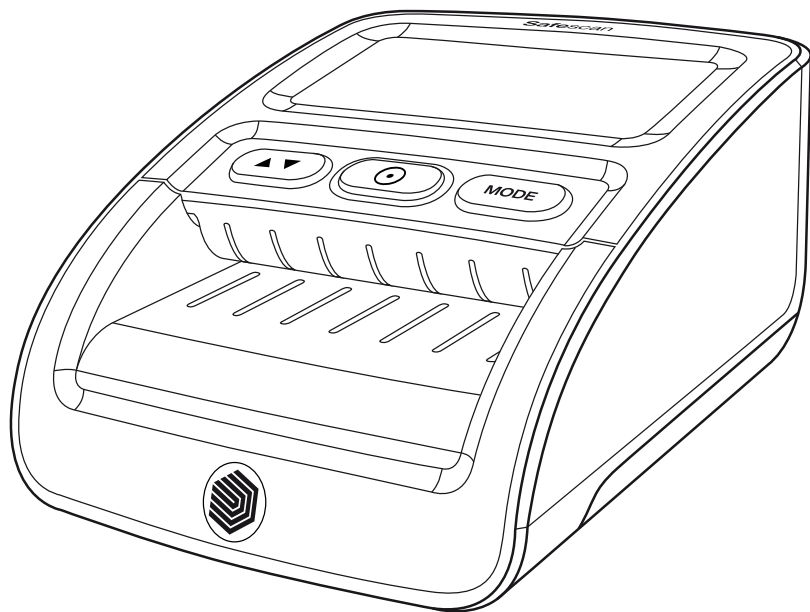

使用手冊

繁體中文

155-S 驗鈔機



列印版

按一下此處以開啟所選語言的列印版手冊。

1. 包裝內容

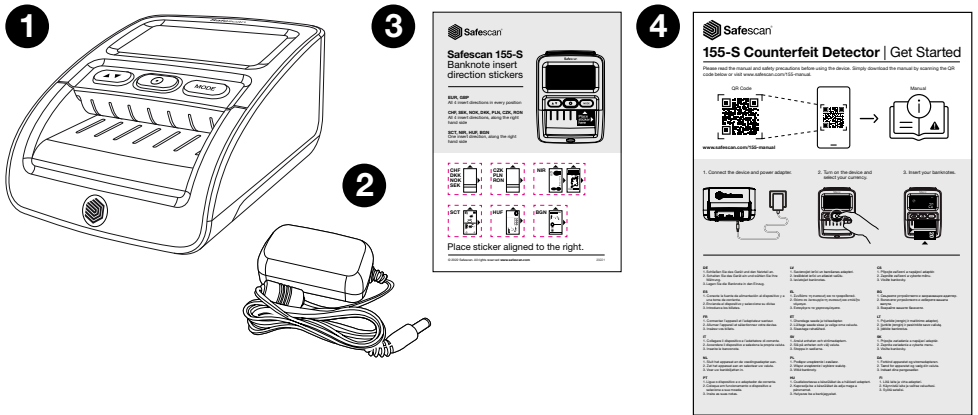

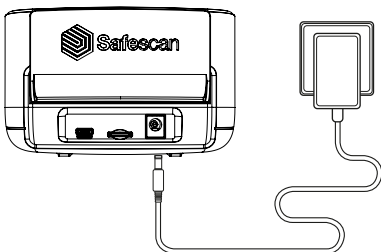

1. Safescan 155-S
2. 電源轉接器
3. 紙鈔插入方向貼紙
4. 使用入門手冊/安全說明書

2. 電源開啟-待機模式

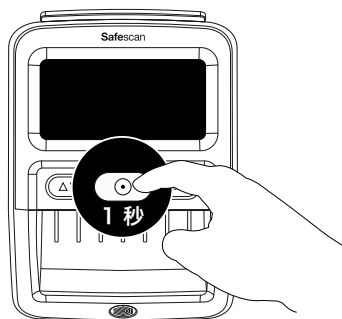

將電源轉接器連接至裝置，並插入電源插座





按住  鍵約 1 秒以啟動驗鈔機。

附註：未使用時，螢幕將在 30 秒後進入待機模式。藍光將恆亮。按下  鍵 1 次以啟動。插入紙鈔時，驗鈔機會自動啟動。

3. 設定裝置

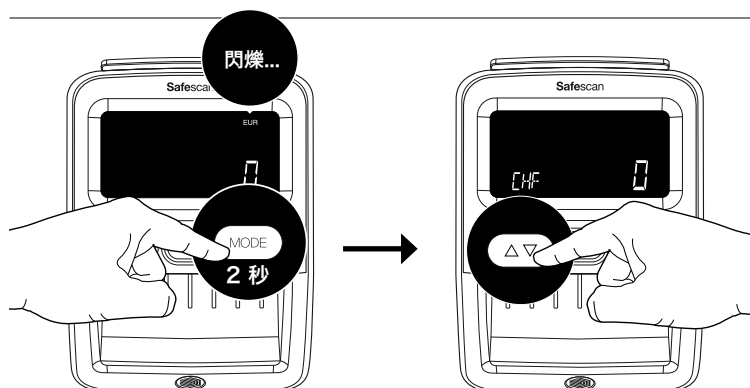
3.1. 選擇貨幣



按住  鍵 2 秒以選擇貨幣。貨幣標示將開始閃爍。請反覆按下 ，直到出現您想要的貨幣為止*。等待 2 秒，所選貨幣將停止閃爍，即確認選擇。

附註：除了歐元 (EUR) 與英鎊 (GBP) 會顯示在螢幕右上方之外，其餘所有貨幣皆顯示在左下角。

3.2 出鈔方向

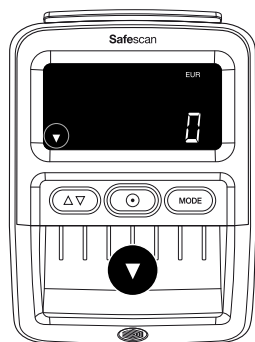

1

預設：從前方出鈔。
按住 $\Delta \nabla$ 鍵 2 秒以
設定出鈔方向。

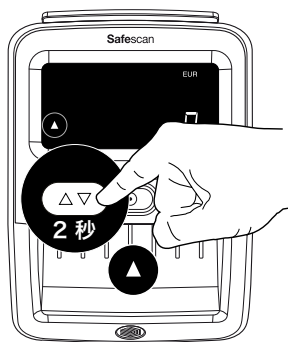

2

從後方出鈔。

附註：若您選擇從後方出鈔，建議您移除出鈔輔助板。若要移除出鈔輔助板，請參閱第 5 章。

附註 2：搭配選購的 RS-100 紙鈔堆疊板時，後方出鈔效果最佳。RS-100 Article112-0695，請參閱 safescan.com 瞭解詳細資訊。

4. 螢幕與控制

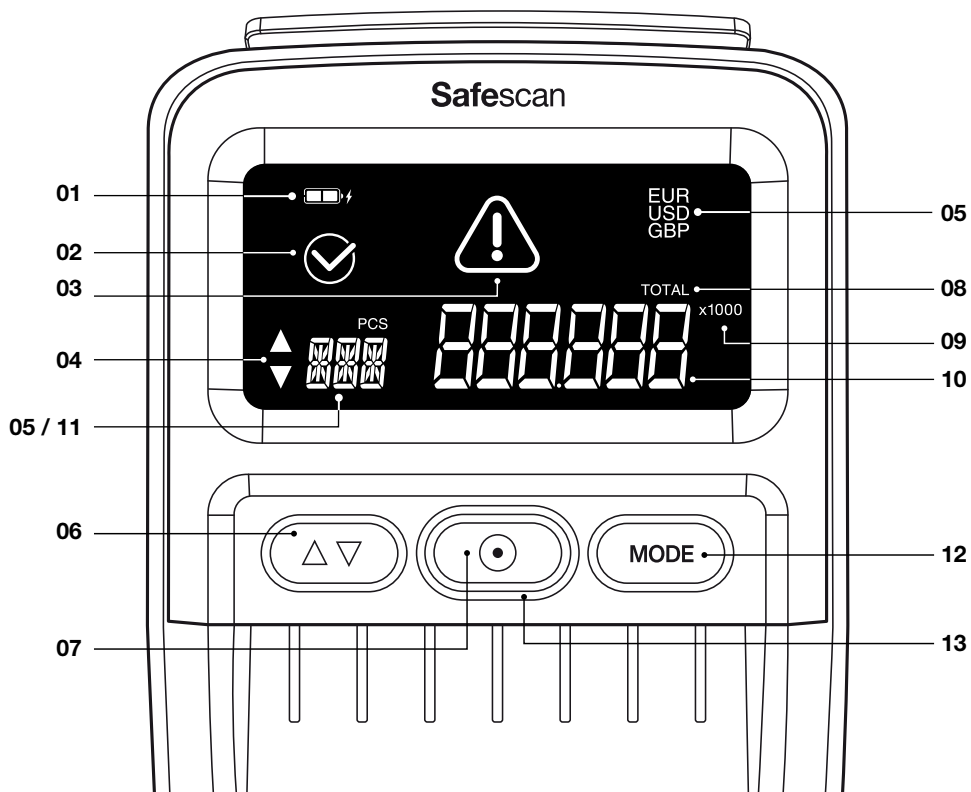

01. 電量指標 (插入電池時)
02. 正確驗鈔圖示
03. 錯誤訊息圖示
04. 出鈔方向指標
05. 啟用貨幣
06. 長按：出鈔方向選擇
短按：貨幣選擇模式時：切換 貨幣。加總模式時：顯示點驗結果
07. 長按：開啟/關閉
短按：加總模式時：清除點驗結果；休眠模式時：啟用 操作模式

08. 總計代表已啟用「加總」功能
09. 表示 x100/1000：針對特定貨幣的較大幣值
10. 掃描紙鈔的總值 (僅限加總模式)。最後一張掃描紙鈔的幣值 (僅限幣值模式)
11. 掃描紙鈔的總數量 (僅限加總模式)。
12. 長按：開啟貨幣選擇模式
短按：變更操作模式
13. 藍燈：開啟/待機。紅燈：錯誤

5. 操作說明

5.1. 插入紙鈔

需以正確方式插入紙鈔，才能成功掃描防偽特徵。所有紙鈔都須以正確插入方向直接插入。EUR 與 GBP 紙鈔可從任何位置插入 (左 - 中 - 右)其他所有貨幣都必須沿著右手邊插入。

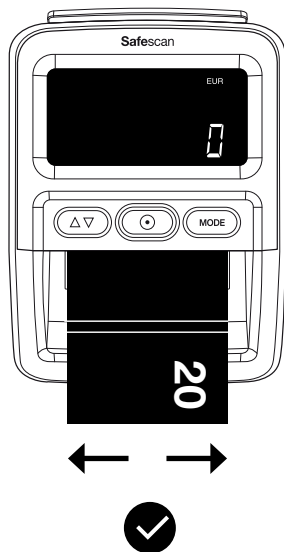

- EUR GBP**
- 4 個插入方向皆可
 - 任何位置

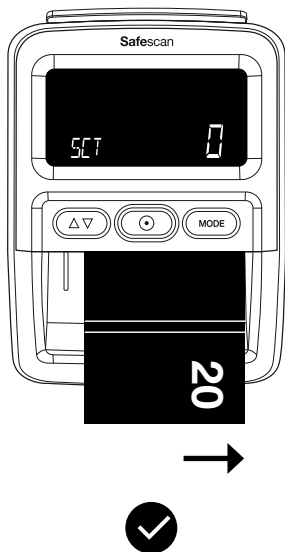

- CHF SEK NOK
DKK PLN CZK
RON**
- 4 個插入方向皆可
 - 沿著右手邊

- SCT NIR HUF
BGN**
- 插入方向 1
 - 沿著右手邊

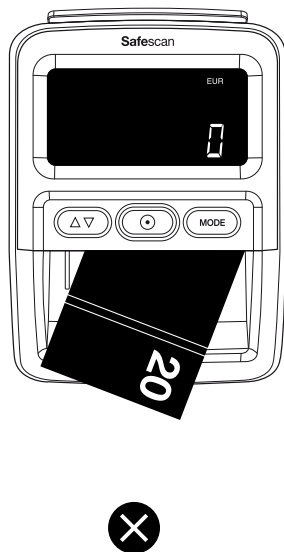

請勿斜插紙鈔，這會導致錯誤與夾紙。



方向 1



方向 2



方向 3



方向 4

附註： 您可以使用隨附的入鈔貼紙，幫助您在插入 EUR 與 GBP 之外的貨幣時對齊紙鈔。

5.2. 驗鈔模式

Safescan 155-S 有 2 種驗鈔模式。

幣值模式： 在螢幕上顯示 最後一張點驗紙鈔的幣值。

加總模式： 顯示點驗紙鈔的 數量與金額。

按下  以切換使用幣值與加總模式。

5.3. 驗鈔模式螢幕資訊

幣值模式

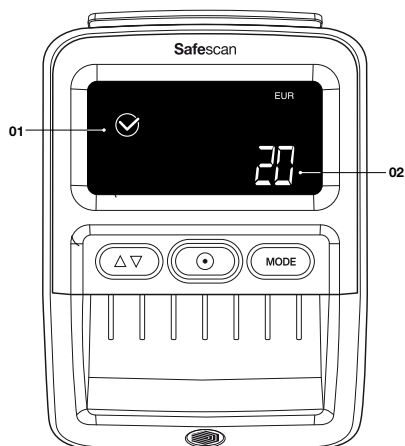

- 01. 正確 驗鈔圖示
- 02. 最後一張 點驗鈔票的
幣值

幣值將顯示 2 秒，之後將
回歸顯示 0。

加總模式

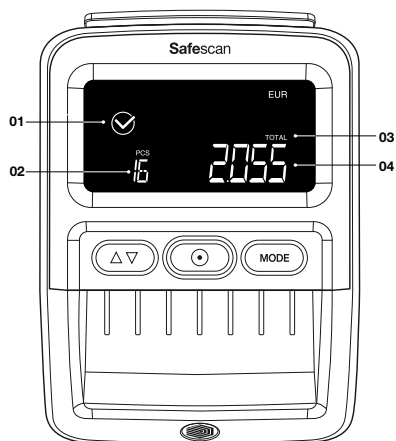

- 01. 正確 驗鈔圖示
- 02. 點驗紙鈔的 總數
- 03. 總計代表 已啟用 加
總」功能
- 04. 點驗紙鈔的 總金額

30 秒後，螢幕將進入待機
模式。點驗結果將儲存至
關閉電源為止。

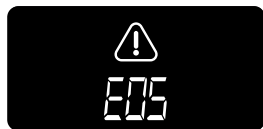

若點驗到可疑紙鈔，將閃爍紅燈 ，並響起嗶聲 3 秒。螢幕將出現錯誤代碼。錯誤訊息請參閱第 7 章。

5.4. 查看點驗結果

使用加總模式時，您可以檢視各幣值的點驗結果。

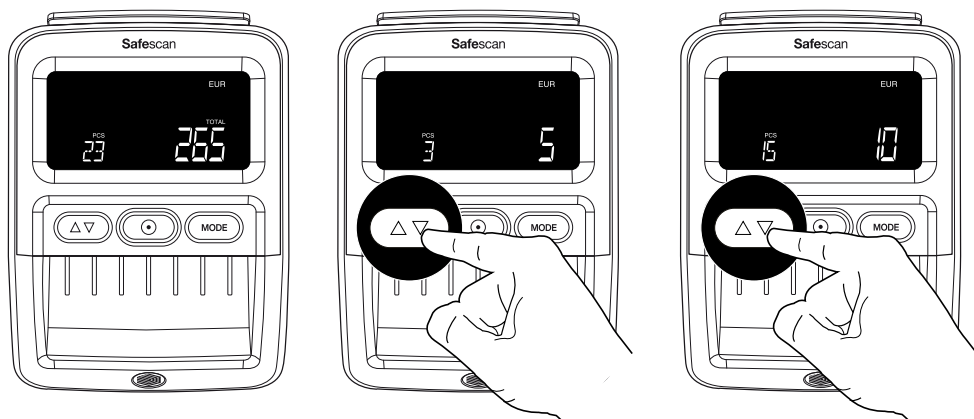

按下  按鈕即可查看各點驗幣值的結果。顯示所有幣值結果時將想起兩聲嗶聲。

附註： 僅限加總模式。

5.5. 清除點驗結果

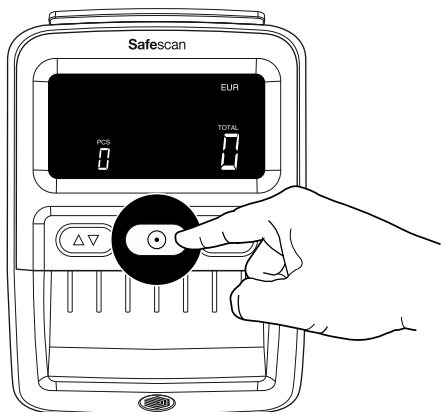

按下  鍵 1 次以清除點驗結果。

5.6. 開啟與關閉 偽鈔警報音效

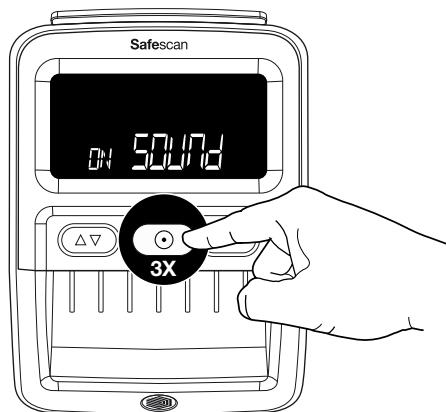

按下  鍵 3 次，以關閉/開啟所有音效，包含偽鈔警報。

6. 移除出鈔輔助板

預設上 155-S 會安裝出鈔輔助板，因為這讓裝置能儘量不佔空間。若您希望使用驗鈔機計算較大量的紙鈔，最好移除出鈔輔助板，並讓紙鈔從後方出鈔 (如第 3.2 章所述)。只要 2 道步驟，即可從後方拉出出鈔輔助板。

1. 抓住出鈔輔助板 的側面。
2. 水平拉出輔助板，直到輔助板鬆脫為止。
3. 只須直接將 出鈔輔助板 推回插槽，即可重新安裝輔助板

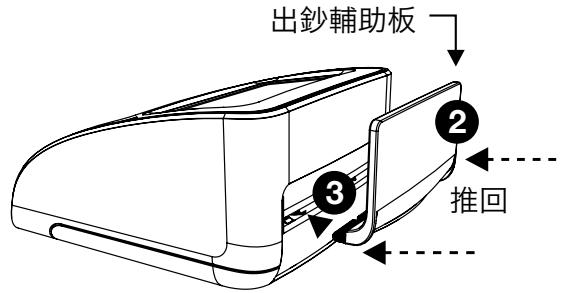
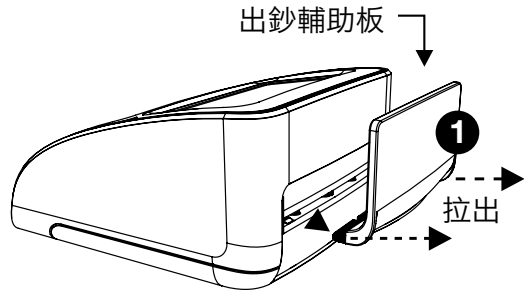

7. 錯誤代碼

E01	紙鈔長度錯誤
E02/E03	磁性油墨性質錯誤
E04/E05	紅外線屬性錯誤
E06	紙鈔厚度錯誤/紙鈔重疊錯誤
E07	紙鈔歪斜 (未垂直插入紙鈔)
E08	金屬線/防偽線錯誤
E09/E10/E11/E12	紅外線錯誤
E14/E22	顏色錯誤
E20	流通錯誤/紙鈔插入錯誤/外蓋開啟或 正確關閉
E24	紫外線錯誤

附註：若在開機時，出現 A 或 P 開頭的錯誤代碼，請聯絡 Safescan 客戶成功團隊：www.safescan.com/contact

8. 清潔說明

1 關機

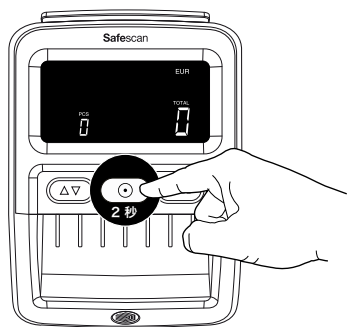

2 拔除插頭

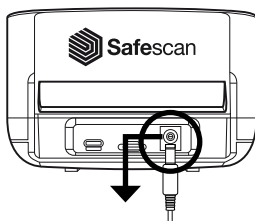

3 開啟

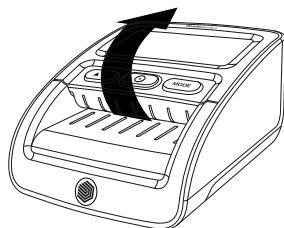

4

使用乾抹布或棉花棒/棉籤清潔輸送帶、磁頭和感測器。

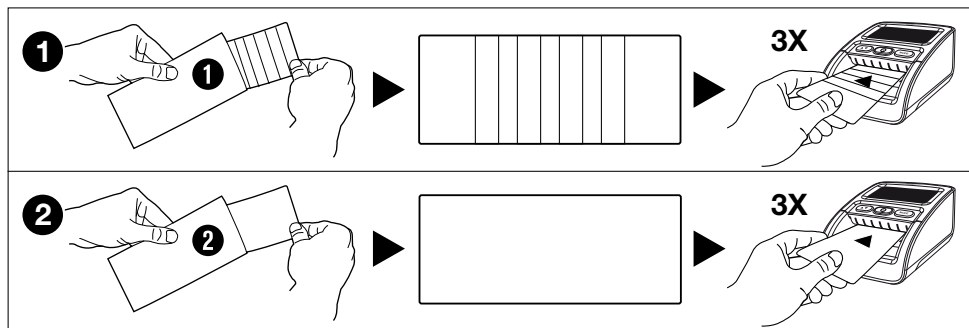
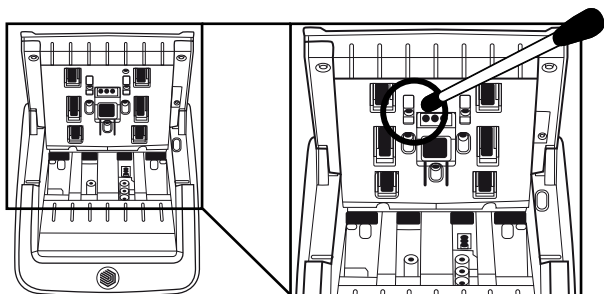

清潔片 (選購) 您也可以使用 Safescan 驗鈔機清潔片 (零件編號: 136-0545) 來清潔滾輪和磁性感測器。

9. 貨幣更新

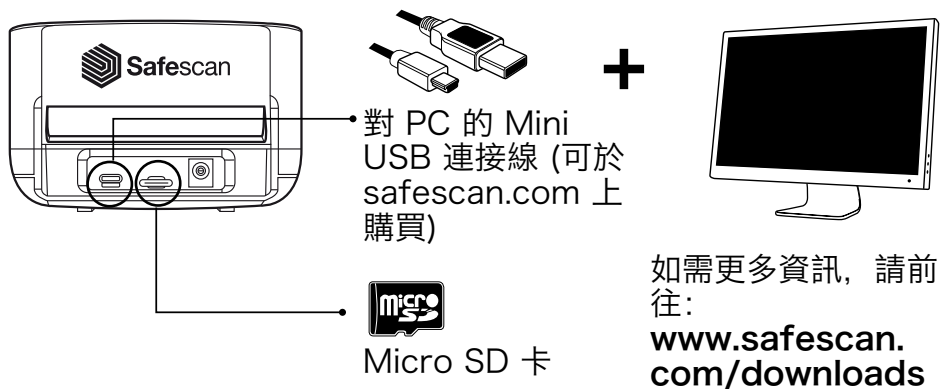

10. 配件

10.1. Safescan LB-105 充電電池

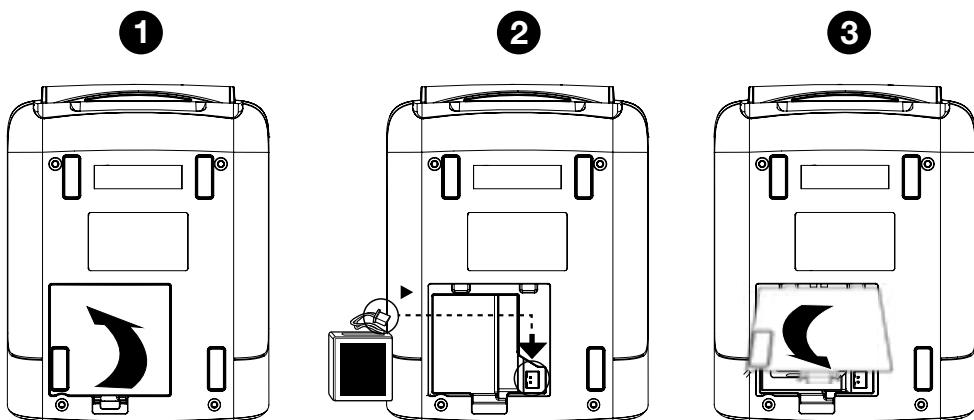

10.2. 驗鈔模式螢幕資訊

裝置開機後電池狀態會顯示 5 秒。

連接電源轉接器時

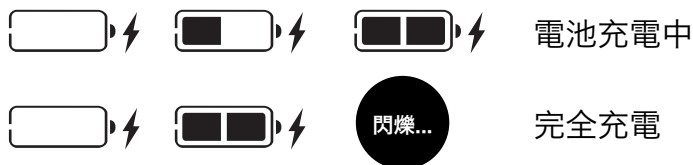

正在使用電池



10.3. 紙鈔堆疊板

Safescan 155-S 提供選購的紙鈔堆疊板配件：Safescan RS-100。此堆疊板可用於同時檢驗、點算和堆疊紙鈔。紙鈔將整齊存放在堆疊板上，讓您可以在完成點算後整疊拿起。堆疊板最多可容納 20 張紙鈔。

1. 從裝置上 移除 出鈔輔助板。

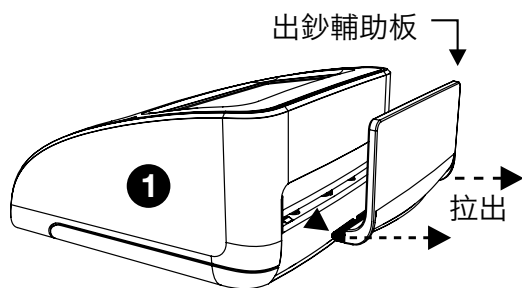

2. 固定堆疊板 與裝置的背面對齊，讓「鋸齒」水平朝向前方。

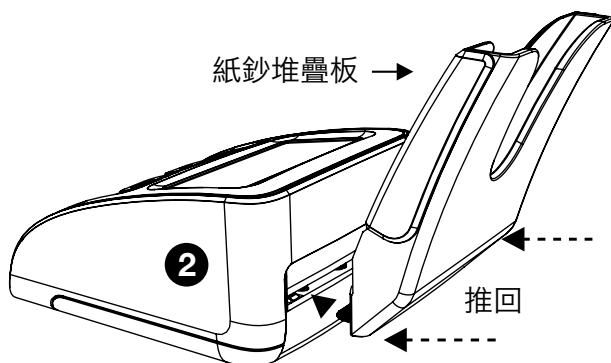

3. 將推疊板推入 插槽。堆疊板 即可使用。

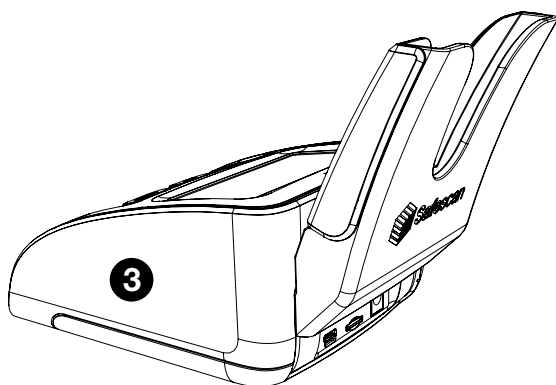

11. 安全預防措施

Safescan 155-S

警告！ 短路可能導致燙傷、電擊與火災危險。嚴重傷害風險



- 請勿使用毀損的電源轉接器/電源線。
- 務必只使用隨附的電源轉接器。
- 請勿讓裝置、電源轉接器或電源線 接觸液體或濕氣。
- 請勿以潮濕雙手 觸碰或拔除電源轉接器。
- 若您想要將裝置移動至其他位置，請務必從電源插座拔除裝置。
- 將裝置從主要插座上拔除時，請務必握住插頭，而非拉扯電源線。
- 千萬別噴濺任何液體或化學 (清潔) 藥劑 到裝置上。
- 若液體噴濺到裝置上，請務必從電源插座拔除插頭 中斷電源、移除電池 (若有安裝)，並聯絡 Safescan 取得協助。

警告！ 損壞



- 避免漏液。長時間不使用或存放時，請移除裝置電池。
- 這部機器包含旋轉零件。機器電源開啟時，請勿觸碰動態零件。
- 務必確保無異物 (硬幣、迴紋針、訂書針) 掉落至機器中，這些東西可能會阻塞 機器的機械零件與感測器，並造成損壞或故障，使您的保固失效。

注意！ 裝置損壞風險



- 務必確保裝置中無異物。
- 請勿拆開裝置。
- 請勿在充滿灰塵或骯髒的環境中使用機器，這會導致感測器故障。
- 若長時間不使用機器，請從牆上插座拔除電源，避免意外損壞機器。

電池 LB-105 (選購配件)

警告！燙傷、火災危險與中毒。嚴重傷害風險



- 請讓電池遠離火源、高溫和雨水
- 若電池有鏽蝕或漏液，請勿徒手觸摸電池。

警告！毀損、汙染



- 避免漏液。長時間不使用或存放時，請移除裝置電池。
- 為避免汙染，請按照當地法規 棄置電池。

12. 規格

支援貨幣：	EUR、GBP、CHF、SEK、NOK、DKK、 - PLN、CZK、RON、SCT、NIR、HUF、BGN 取決於安裝的貨幣 套件。參閱 www.safescan.com 瞭解 供應狀況)
點算模式：	幣值模式 加總模式 (計算模式)
點驗速度：	1 秒
紙鈔特徵點驗：	MG、MT、IR、顏色、紙質、浮水印、長度、 厚度
電源轉接器：	12V、12W、1A
主要運作伏特數：	100-240V - 最高 50/60Hz 0.4A
耗電量：	低於 10W
尺寸 (寬 x 深 x 高)：	120 x 156 x 76 mm