

# Handleiding

English | Nederlands | Deutsch | Français | Español | Italiano | 繁體中文 | 简体中文 | 日本語

## 2985-SX / 2995-SX Biljettelmachine

## Inleiding

---

Hartelijk dank voor de aanschaf van de Safescan 2985-SX / 2995-SX biljettelmachine. Voor correct gebruik en onderhoud adviseren wij u deze handleiding zorgvuldig te lezen.

### Let op

---

Indien de apparatuur op enige wijze wordt aangepast of wordt gebruikt op een manier waar deze ten tijde van de levering niet voor bestemd is, accepteert de leverancier van de apparatuur geen aansprakelijkheid voor letsel of schade aan personeel of apparatuur. Als de omstandigheden voor het gebruik van de apparatuur veranderen, dient u contact op te nemen met de leverancier, anders komt de verklaring van overeenstemming te vervallen.

## Veiligheidsvoorschriften

---

- Plaats de machine op een vlakke en stabiele ondergrond.
- Zet de machine niet in stoffige of vuile omgevingen.
- Maak gebruik van de geleverde stofhoes wanneer de machine niet wordt gebruikt.
- Plaats de machine niet in direct zonlicht of nabij warmtebronnen of airconditioners.
- Sluit de machine altijd aan op een geaard stopcontact.
- Maak uitsluitend gebruik van het geleverde stroomsnoer.
- Bedrijfstemperatuur 15-35 °C / 59-95 °F.
- Bedrijfsvochtigheid 30-80% R.H.
- Gebruik de machine niet buitenshuis.
- Stel de machine niet bloot aan vloeistof.
- Deze machine bevat draaiende onderdelen. Raak bewegende onderdelen nooit aan als de machine is ingeschakeld.
- Zorg ervoor dat er geen vreemde objecten (munten, paperclips, nietjes) in de machine vallen, deze kunnen de mechanische onderdelen en sensoren van de machine blokkeren en ze beschadigen of breken. Bovendien komt de garantie in dat geval te vervallen.
- Houd sieraden, lang haar, dassen en overige uitstekende delen uit de buurt terwijl u met de machine werkt.
- Haal de machine nooit uit elkaar.
- Om het gevaar op schokken te voorkomen, moet u het stroomsnoer nooit met natte handen aanraken.
- Haal de stekker uit het stopcontact als u de machine naar een andere plek wilt verplaatsen.
- Pak de stekker vast wanneer u de machine los wilt koppelen van het stopcontact, trek nooit aan het snoer.

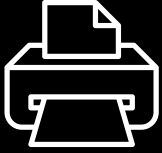

## Printversie

---

[Klik hier](#) om een afdrukbare versie van de handleiding in de geselecteerde taal te openen.

## Productoverzicht en inhoud van de doos

---

### Voorzijde

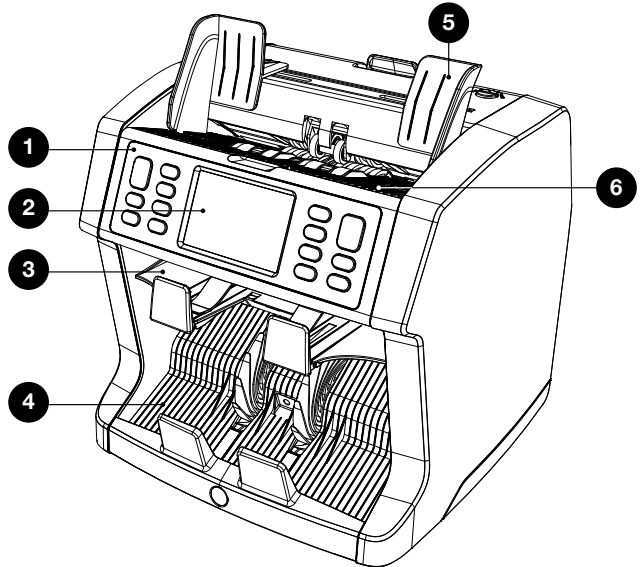

1. Bedieningspaneel
2. LCD-aanraakscherm
3. Uitsorteervak
4. Stacker
5. Bankbiljetgeleidingen
6. Hopper

## Achterzijde

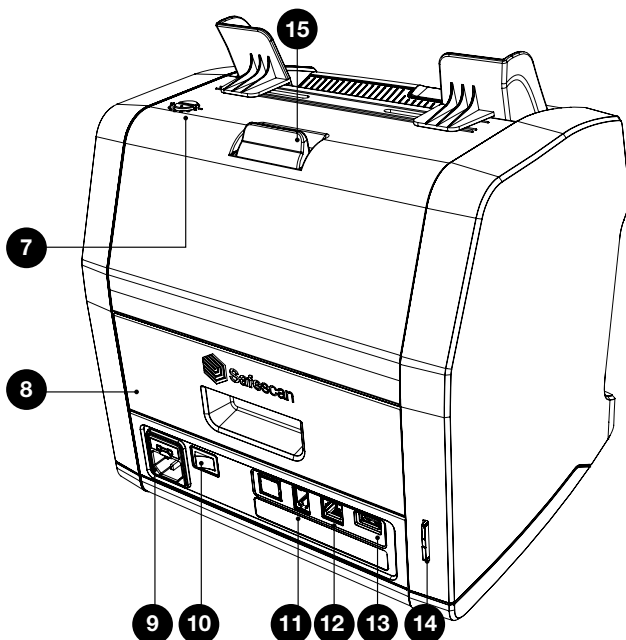

- |   |   |
|---|---|
| <b>7.</b> Afstelknop aanvoeropening                           | <b>12.</b> Aansluiting extern display (RJ-12) |
| <b>8.</b> Achterpaneel  | <b>13.</b> Update-poort (USB-A)               |
| <b>9.</b> Stroomaansluiting                                   | <b>14.</b> Sleuf voor SD-kaart                |
| <b>10.</b> Aan/Uit-knop                                       | <b>15.</b> Ontgrendelingshendel van toppaneel |
| <b>11.</b> Printeraansluiting / kabelaansluiting MCS-software | <b>16.</b> Handleiding                        |

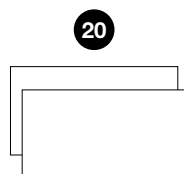
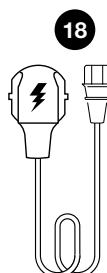
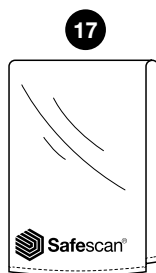
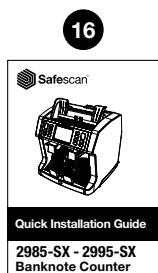

- 17.** Stofhoes  
**18.** Netsnoer

- 19.** Schoonmaakborstel  
**20.** 2x schoonmaakvellen

## De machine gereed maken voor gebruik

1. Verwijder de beschermfolie van het LCD-scherm.
2. Sluit het stroomsnoer aan op het stopcontact.
3. Zet de machine aan met de Aan/Uit-knop.
4. De biljettelmachine start. Druk op het aanraakscherm om een taal te selecteren en bevestig uw keuze in het volgende scherm.
5. De machine voert een zelftest uit. Tijdens de test worden de software-versie en productnummer weergegeven. Als de zelftest succesvol is verlopen opent de machine het telscherm en is het gereed voor gebruik.

## Toetsen & aanraakscherm

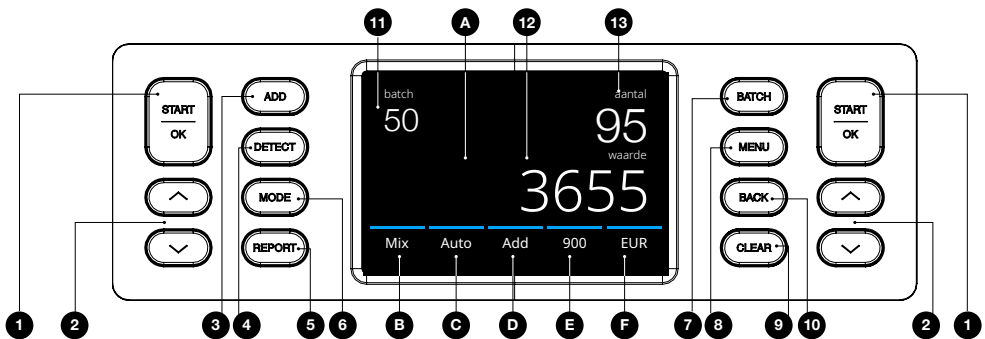

<b>Nr.</b>	<b>Toets</b>	<b>Omschrijving</b>
1.	[START/OK]	Starten met tellen / Selectie bevestigen. In Menu: Openen/selectie bevestigen.
2.	[UP/DOWN]	(In Menu) Ga naar volgend/vorig menuonderdeel. Lang drukken: Ga naar volgende menupagina.
3.	[ADD]	Optelfunctie Aan/Uit (TEL telresultaten van meerdere tellingen op bij het totaal.)
4.	[DETECT]	Detectiemenu openen. (Valuta/ detectietype selecteren)
5.	[REPORT]	Telresultatenrapport en print-interface openen.
6.	[MODE]	Menu Telmodus openen.
7.	[BATCH]	Menu Batch openen. (In menu BATCH: Loop: 100 - 50 - 25 - 20 - 10 - Uit)
8.	[MENU]	Instellingenmenu openen.
9.	[CLEAR]	Telresultaten wissen.
10.	[BACK]	(In Menu) Terug naar het telscherm.

## Aanraaktoetsen

---

- A. Snelmenu openen.

---

  - B. Menu Telmodus openen

---

  - C. Automatisch tellen starten Aan/Uit

---

  - D. Optelfunctie Aan/Uit

---

  - E. Menu telsnelheid openen

---

  - F. Menu detectietype openen
- 

## Schermelementen

---

- |     |              |   |
|-----|--------------|---|
| 11. | <b>batch</b> | Geselecteerd batch-aantal               |
| 12. | <b>value</b> | Totale waarde van getelde bankbiljetten |
| 13. | <b>pcs</b>   | Aantal getelde biljetten                |



## Voor de eerste keer gebruiken

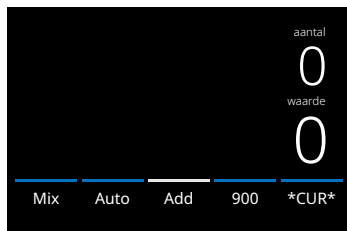

### 2985-SX

1. Standaard start de machine met de volgende instellingen:
  - A. Detectietype: **\*CUR\*** (Automatische herkenning van valuta)
  - B. Telmodus: **MIX**
  - C. Automatisch starten: **AAN**
  - D. Optelmodus: **Uit**
  - E. Telsnelheid: **900**

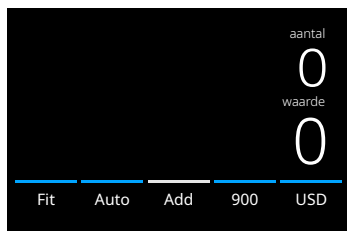

### 2995-SX

1. Standaard start de machine met de volgende instellingen:
  - A. Detectietype: **USD\***
  - B. Telmodus: **Fit**
  - C. Automatisch starten: **AAN**
  - D. Optelmodus: **Uit**
  - E. Telsnelheid: **720**

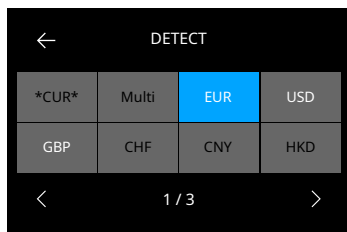

- \* Als u een andere valuta wilt tellen, drukt u op de knop **DETECT** of drukt u op USD op het scherm om het **DETECT**-menu te openen.

**Opmerking:** alleen valuta's die in witte tekst worden weergegeven, zijn beschikbaar voor het tellen in de fitness modus.

Als u een valuta selecteert die niet beschikbaar is voor het tellen in de fitness modus (zwarte tekst), wordt de telmodus gewijzigd van Fitness naar Mix.

Bezoek [www.safescan.com](http://www.safescan.com) voor valuta-updates.

2. Voorkom onnodige telfouten. Stel de hoppergeleider voor bankbiljetten zo in dat de zijkanten zijn ingesloten en de biljetten zodoende gecentreerd zijn. Maak een nette stapel van de bankbiljetten en zorg dat de achterkant van de stapel recht is uitgelijnd en de biljetten gecentreerd zijn.

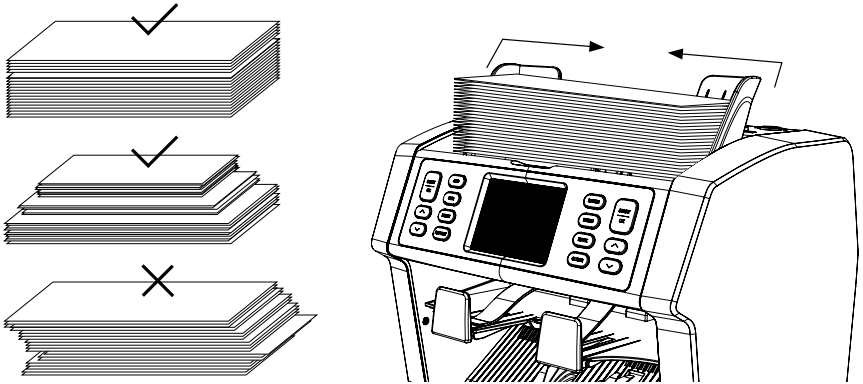

3. Wanneer de bankbiljetten op de hopper zijn geplaatst start de machine automatisch met tellen. Druk op **[AUTO]** op het scherm om deze functie uit te schakelen. Als **AUTO** is uitgeschakeld drukt u op **[START/OK]** om te beginnen met tellen.

4. Wanneer de machine een verdacht bankbiljet detecteert tijdens het tellen, gaat dit biljet naar het uitsorteervak. De machine geeft een alarm en de blauw gekleurde regels in het scherm worden rood.

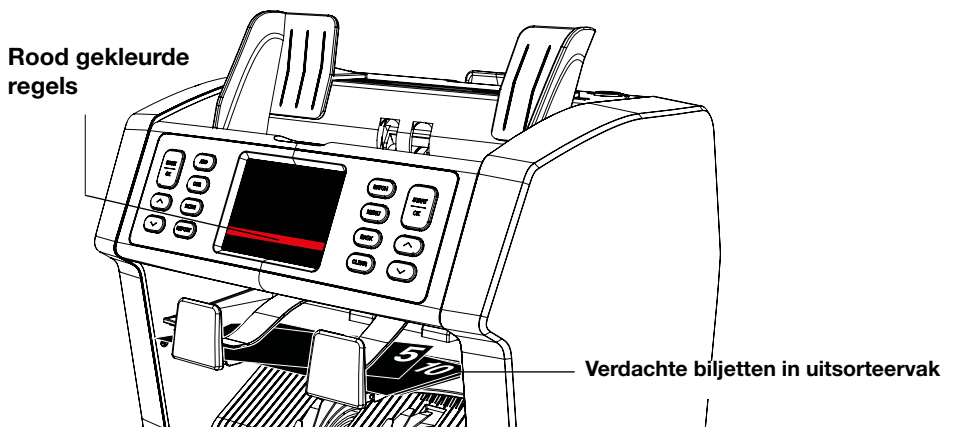

5. Na afloop van het tellen worden de resultaten op het scherm getoond.

### 2985-SX

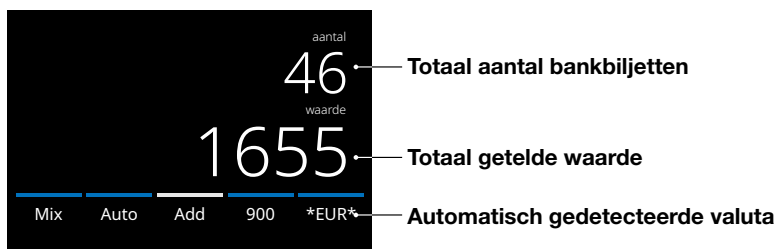

### 2995-SX

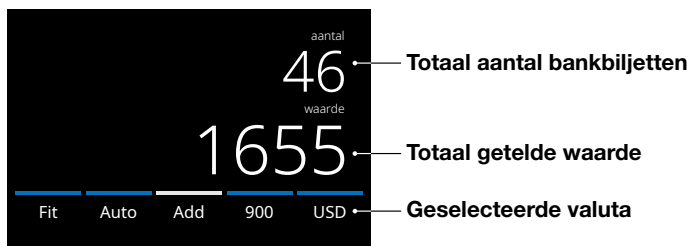

6. Druk op **[REPORT]** om de gedetailleerde telresultaten te zien, gespecificeerd aan de hand van denominatie. Druk op **[PRINT]** op het scherm om de telresultaten af te drukken\*.

Den	aantal	waarde
5	23	115
10	16	160
20	21	420
50	17	850
<b>Total</b>		<b>93 1.545</b>

Druk hier om af te drukken\*

\* Safescan TP-230 printer apart verkrijgbaar

## Een valuta/detectietype selecteren

1. Om het huidige detectietype te selecteren of te wijzigen drukt u op de toets rechtsonder in het aanraakscherm of drukt u op **[DETECT]** op het bedieningspaneel. Het detectiemenu wordt geopend.

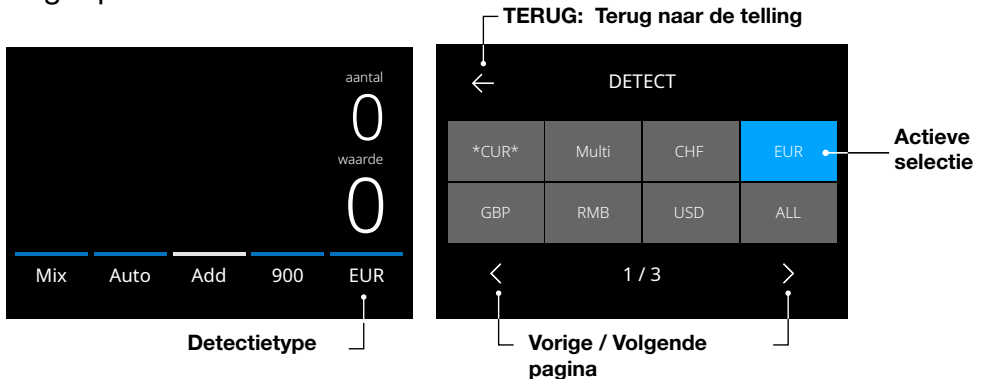

2. Het detectiemenu omvat meerdere selectietegels. Het actieve detectietype heeft een blauw gekleurde tegel. Gebruik de toetsen **[LINKS]** & **[RECHTS]** om naar de verschillende pagina's van het detectiemenu te gaan. Druk eenvoudig op de tegel die overeenstemt met de valuta of detectiemethode die u nodig hebt voor uw telling.

**Let op:** De selectie van een detectietype bepaalt welke telmodussen er beschikbaar zijn.

## Uitleg van de beschikbare detectietypen

Detectie	Omschrijving	Uitleg van gebruik
<p><b>*CUR*</b></p> 	<p>Bankbiljetten tellen met automatische valutaherkenning.</p>	<p>Als <b>*CUR*</b> is geselecteerd hoeft u de valuta niet handmatig te selecteren vóór u gaat tellen. Plaats de valuta's eenvoudig op de machine. De eerst gedetecteerde valuta wordt automatisch geselecteerd als actieve valuta voor de telling.</p>
<p><b>Multi</b></p> 	<p>Gemengd tellen van hoeveelheid en waarde van 3 vooraf geselecteerde valuta's tegelijkertijd.</p>	<p>Tellen van hoeveelheid en waarde van 3 valuta's door elkaar tijdens dezelfde telling. Plaats de bankbiljetten van de vooraf geselecteerde valuta's op de machine. De resultaten worden op het scherm getoond.</p> <p>Selecties vooraf van valuta's kunnen worden verricht in het instellingenmenu van de machine.</p>

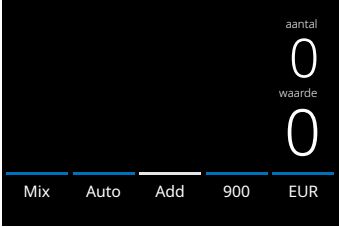
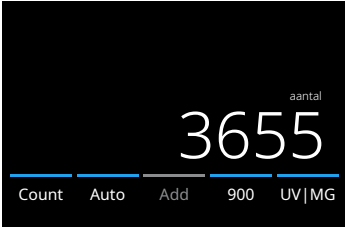
Detectie	Omschrijving	Uitleg van gebruik
<p>EUR, USD, GBP en overige valuta's die beschikbaar zijn op de machine.</p>	<p>Tellen van uitsluitend bankbiljetten van één specifieke valuta.</p>	<p>Valuta's selecteren in het detectiemenu (DETECT). Bankbiljetten van andere valuta's worden als verdacht beschouwd en gaan naar het uitsorteervak.</p>
	<p>Tellen van vellen zonder detectie van valse biljetten.</p>	<p>Selecteer ALLES, UV, MG, UV+MG om de vellen te tellen van valuta's die niet beschikbaar zijn op de machine.</p> <p>Uitsluitend het aantal getelde biljetten wordt op het scherm getoond.</p>
ALL		
UV	Vellen tellen met UV-detectie.	
MG	Vellen tellen met MG-detectie.	
UV   MG	Vellen tellen met zowel UV- als MG-detectie.	
		

## Een telmodus selecteren

---

1. Druk op het type modus linksonder in het scherm of druk op **[MODE]** op het bedieningspaneel. Het modusmenu wordt geopend.

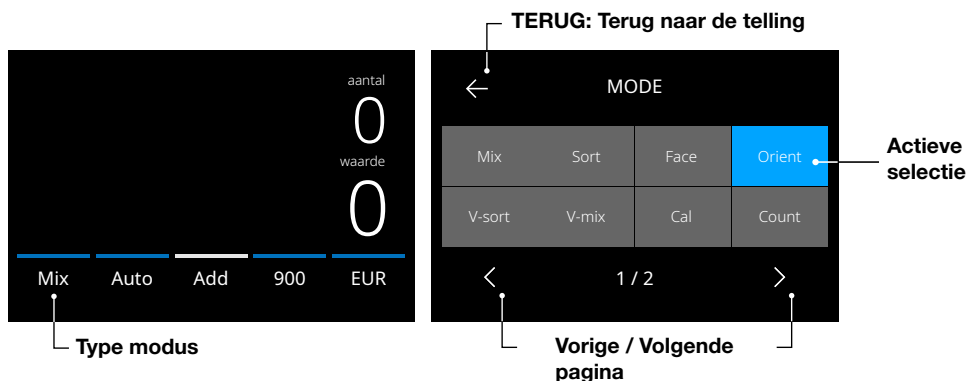

2. Het modusmenu omvat meerdere selectietegels. Het actieve type modus heeft een blauw gekleurde tegel. De beschikbare modustypes worden bepaald door het actieve detectietype. Druk eenvoudig op het modustype dat u nodig hebt voor uw telling.
-

## Uitleg van de beschikbare telmodussen

### Modus

### Belangrijkste eigenschap

### Uitleg van modus

#### Fit

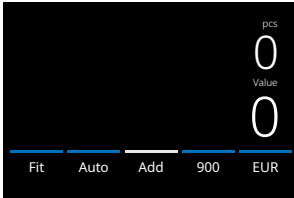

Het tellen van ongesorteerde biljetten met de fitness sorteerfunctie

Tijdens het tellen met de fitness sorteerfunctie aan, zullen biljetten die "Un-fit" zijn in de sorteerlade geplaatst worden. The reden voor de afwijzing kan teruggevonden worden in het Report menu.

**Let op:** De fitness sorteerfunctie is niet geschikt voor alle geïnstalleerde valuta's. Bezoek [www.safescan.com](http://www.safescan.com) voor valuta-updates.

#### Mix

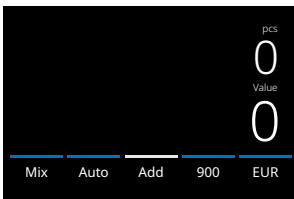

Tellen van de waarde van niet-gesorteerde bankbiljetten.

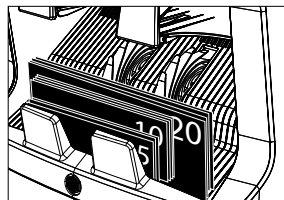

Tellen van waarde en aantal van zowel gesorteerde als niet-gesorteerde denominaties van de geselecteerde valuta. Indien detectie "MULTI" is geselecteerd, kunnen 3 valuta's tegelijkertijd door elkaar worden geteld.



## Modus

### Belangrijkste eigenschap

### Uitleg van modus

#### Sort

Bankbiljetten aan de hand van denominatie sorteren.

Hoeveelheid en waarde tellen van bankbiljetten die aan de hand van denominatie worden gesorteerd. Denominaties die afwijken van de denominatie van het eerste getelde bankbiljet worden afgewezen.

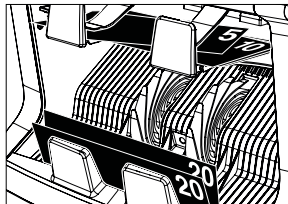
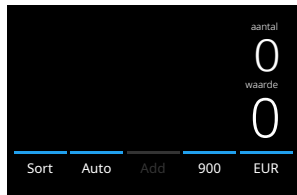

#### Face

Bankbiljetten sorteren aan de hand van face-zijde.

Waarde en hoeveelheid tellen van bankbiljetten die aan de hand van face-zijde en denominatie worden gesorteerd. Bankbiljetten met een face-zijde of denominatie die afwijkt van het eerste getelde bankbiljet gaan naar het uitsortevak.

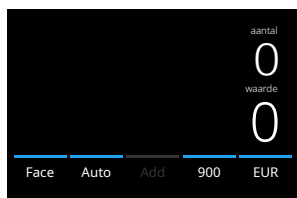

#### Orient

Bankbiljetten aan de hand van oriëntatie sorteren.

Waarde en hoeveelheid tellen van bankbiljetten die aan de hand van oriëntatie en denominatie worden gesorteerd. Bankbiljetten met een oriëntatie of denominatie die afwijkt van het eerste getelde bankbiljet gaan naar het uitsortevak.

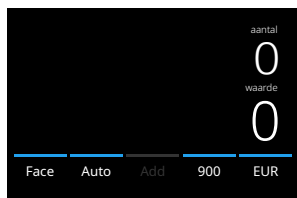

## Modus

## Belangrijkste eigenschap

## Uitleg van modus

### V-sort (versiesortering)

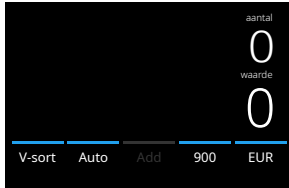

Bankbiljetten sorteren aan de hand van denominatieversie (Oud / Nieuw)

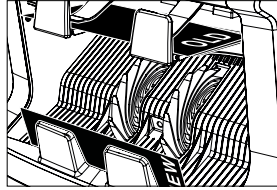

Waarde en hoeveelheid tellen van bankbiljetten die aan de hand van denominatieversie worden gesorteerd (oude en nieuwe versies uit elkaar halen). Bankbiljetten met een denominatieversie die afwijkt van het eerste getelde bankbiljet gaan naar het uitsortteervak.

### V-mix (waardemix)

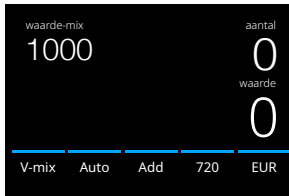

Bankbiljetten tellen in batches van een vooraf ingestelde waarde.

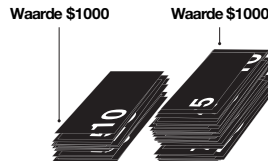

Stel met de hand een gewenste waarde in. De machine telt bankbiljetten tot de gewenste waarde is bereikt. Bankbiljetten die niet bruikbaar zijn voor het bereiken van de gewenste waarde gaan naar het uitsortteervak.

**Let op:** Deze functie is alleen beschikbaar als er 1 valuta is geselecteerd uit het detectiemenu.

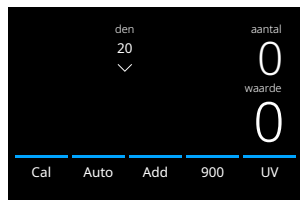
**Modus****Belangrijkste eigenschap****Uitleg van modus****CAL**

Waarde en hoeveelheid tellen van valuta's die niet beschikbaar zijn op de machine.

Selecteer de waarde van de denominatie die u wilt gaan tellen. De machine vermenigvuldigt automatisch deze stukwaarde met het aantal getelde vellen om de waarde te bepalen.

**Let op:** De machine filtert afwijkende denominaties er niet uit.

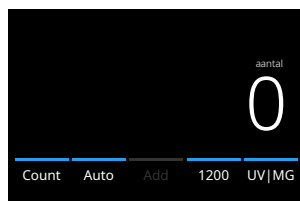
**Count**

De hoeveelheid bankbiljetten tellen.

Hoeveelheid bankbiljetten tellen zonder de afmetingen of waarde van de bankbiljetten te controleren.

## Optelfunctie

Gebruik de optelfunctie om de resultaten van meerdere tellingen bij het totaal op te tellen. Druk op **[ADD]** in het midden onderaan het telscherm of druk op **[ADD]** op het bedieningspaneel. De balk boven ADD licht blauw op als hij geactiveerd is.

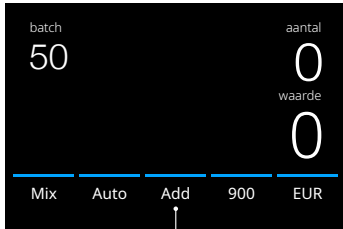

Druk hier om de optelfunctie te activeren

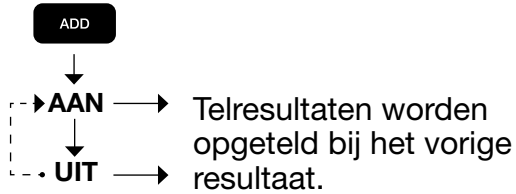

Vorig telresultaat wordt gewist wanneer er een nieuwe telling wordt gestart.

## Batch-tellen

Gebruik de batch-functie om stapels met gelijke hoeveelheden bankbiljetten te maken.

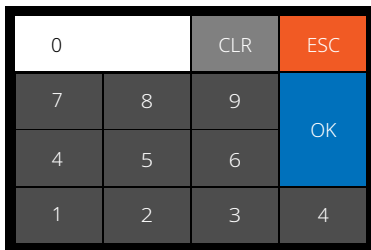

Druk op **[BATCH]** om het Batch-invoerscherm te openen. Standaard is het batch-aantal ingesteld op 100.

1. Voer het gewenste batch-aantal in op het aanraakscherm en druk op **[OK]** om te bevestigen. Of druk meerdere malen op **[BATCH]** om tussen de vooraf ingestelde batch-aantallen te wisselen.
  - Druk op **[CLR]** om de invoer te wissen.
  - Druk op **[ESC]** op het aanraakscherm om het batch-invoerscherm te verlaten.

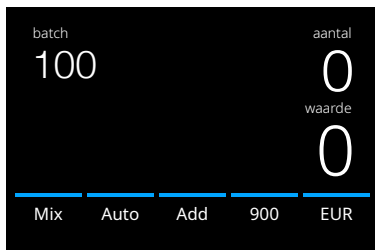

2. In het telscherm wordt het aantal van de batch getoond.

**Let op:** De batch-functie is niet beschikbaar in de modus “Value-Mix”.

3. Plaats een stapel bankbiljetten op de hopper. De machine stopt nu met tellen wanneer het batch-aantal is bereikt.

**Let op:** Wanneer het batch-aantal niet is bereikt, laat de machine één audiosignaal horen.

## Telsnelheid selecteren

Druk op de weergave van de telsnelheid op het aanraakscherm om het menu voor snelheid te openen. Het snelheidsmenu toont de telsnelheden die beschikbaar zijn binnen de geselecteerde telmodus en detectie-instelling.

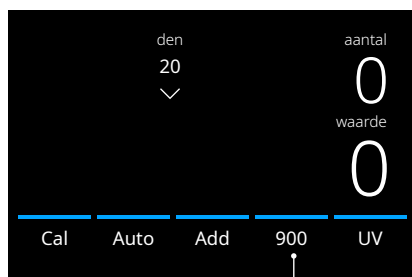

Druk hier om het menu voor snelheid te openen

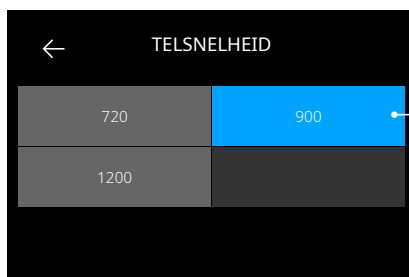

Huidige telsnelheid

## Tellen automatisch starten

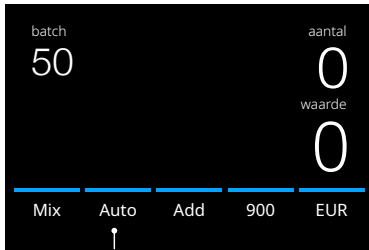

Druk hier om 'Auto' automatisch tellen te activeren

Wanneer de instelling 'Auto' is geactiveerd, start de machine automatisch met tellen wanneer bankbiljetten op de hopper worden geplaatst. Wanneer Auto is gedeactiveerd, moet de toets **[START/OK]** worden ingedrukt om te beginnen met tellen.

## Telrapport

Gebruik het rapport scherm om de telresultaten van de valutatelling weer te geven. Indien de telmodus 'Multi' is geselecteerd worden de resultaten van 3 valuta's afzonderlijk weergegeven in het telrapport.

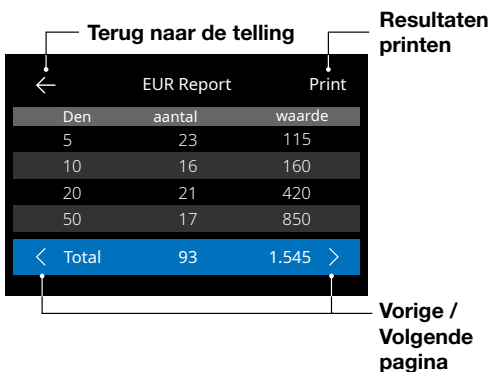

1. Druk na afloop van een telling op **[REPORT]** om de telresultaten te zien.
2. Het rapport scherm toont hoeveelheid en waarde per denominatie en de totale waarde.
3. Druk op **->** om door de volgende pagina's met resultaten te lopen
4. Druk op **'Print'** \* om de telresultaten naar een printer te sturen.
5. Druk op **<-** om het rapport scherm te verlaten en terug te keren naar het telscherm.

\* Printen is mogelijk met de optionele Safescan TP-230 printer.

## Verdachte bankbiljetten detecteren

---

Alle gedetecteerde verdachte bankbiljetten gaan naar het uitsorteervak. Als er een verdacht bankbiljet wordt gedetecteerd worden de blauw gekleurde regels in het scherm rood.

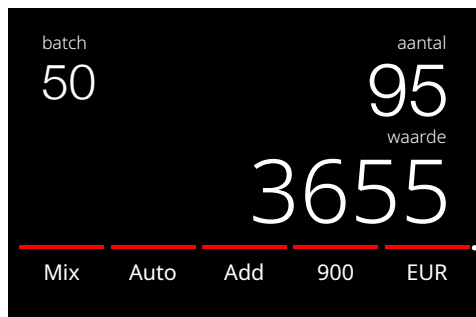

Regels veranderen van blauw in rood nadat er een verdacht bankbiljet is gedetecteerd.

Na afloop van de telling (als de hopper leeg is) laat de machine herhaaldelijk 3 pieptonen horen en blijven de regels rood. Zodra alle bankbiljetten uit het uitsorteervak zijn verwijderd wordt de rode regel weer blauw.

Om de reden voor afkeuring van het bankbiljet te inspecteren, druk op **[REPORT]** en ga met **[< >]** naar de uitsorteerlijst. U kunt ook gebruik maken van de **[UP DOWN]** toetsen om door de lijst te gaan. Inspecteer het verdachte bankbiljet en tel hem opnieuw om de authenticiteit te verifiëren.

←	EUR Report		Print
Den	aantal	waarde	
5	23	115	
10	16	160	
20	21	420	
50	17	850	
← Total	93	1.545	→

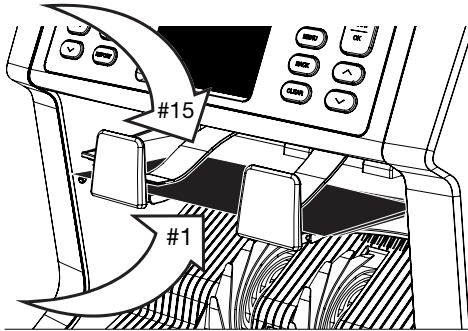

1. Het getal aan de linkerkant van het scherm geeft de locatie van de bankbiljetten aan: Nummer 1 is het eerste bankbiljet dat naar het uitsorteervak is gegaan.
2. Als er meerdere bankbiljetten naar het uitsorteervak zijn gegaan bevindt bankbiljet nummer 1 zich onderaan de stapel.
3. De reden voor afwijzing wordt aan de rechterzijde weergegeven.

## Foutmeldingen

Wanneer de machine tijdens het tellen een probleem detecteert met een bankbiljet zal zij stoppen, een alarmsignaal laten horen en een foutmelding weergegeven. Lees de melding en volg de instructies om het probleem op te lossen.

**!**



**Scheef biljet**  
 Biljet was niet recht doorgevoerd.  
 Plaats biljetten in nette stapels en  
 gebruik de biljettengeleiders om de  
 bankbiljetten te centreren.  
 Error: D9

OK

**Belangrijkste fout**

**Uitleg**

**Nummer foutmelding**

Er kunnen diverse meldingen worden weergegeven. Deze meldingen kunnen optreden tijdens het starten of tijdens het tellen. Het scherm met foutmeldingen toont de belangrijkste fout, de uitleg en oplossing en het nummer van de foutmelding.



## Lijst met afkeur- en foutmeldingen

---

Fout	Oorzaak	Oplossing(en)
<b>UV, MG, IR, ONVOLLEDIG BEELD, VERSTOORD BEELD, AFBEELDING NIET HERKEND</b>	<ul style="list-style-type: none"> <li>- Bankbiljet is verdacht.</li> <li>- De sensoren kunnen vuil zijn of geblokkeerd zijn als gevolg van stof.</li> <li>- De afbeelding of de geïntegreerde UV- &amp; IR-kenmerken van bankbiljetten kunnen zwakker worden als een bankbiljet oud of versleten is of wanneer het per ongeluk is gewassen.</li> </ul>	<ul style="list-style-type: none"> <li>- Tel het bankbiljet nog een keer om er zeker van te zijn dat er een verdacht bankbiljet is gedetecteerd.</li> <li>- Volg de schoonmaak-procedure.</li> <li>- Controleer of de bankbiljetten vuil, beschadigd of versleten zijn.</li> <li>- Zorg ervoor dat de machine niet in de buurt van magnetische velden staat of apparaten die signalen uitzenden, aangezien hierdoor de geïntegreerde sensoren verstoord kunnen worden.</li> </ul>
<b>ANDERE COUPURE</b>	<ul style="list-style-type: none"> <li>- Er is een bankbiljet gedetecteerd met een denominatie die afwijkt van het eerste getelde bankbiljet.</li> </ul>	<ul style="list-style-type: none"> <li>- Controleer de afgewezen stapel op een afwijkende denominatie.</li> </ul>

---

<b>Fout</b>	<b>Oorzaak</b>	<b>Oplossing(en)</b>
<b>SCHEEF BILJET</b>	<ul style="list-style-type: none"><li>- De bankbiljetten worden niet recht door de machine gevoerd.</li></ul>	<ul style="list-style-type: none"><li>- Zorg ervoor dat de bankbiljetten netjes worden geplaatst en centraal op de hopper worden ingebracht.</li><li>- Gebruik de hoppergeleidingen om de bankbiljetten te centreren. Wanneer er een grote stapel bankbiljetten wordt geteld, moet u de biljetten ook met uw handen geleiden tijdens het tellen. Zie beschrijving bij het deel Voor de eerste keer gebruiken.</li><li>-De hopper kan te los zijn ingesteld. Stel de knop van de hopper rechtsom af. Zie hoofdstuk onderhoud en reparatie.</li></ul>

---

Fout	Oorzaak	Oplossing(en)
<b>GEKOPPELDE BILJETTEN</b>	- Er wordt meer dan één bankbiljet tegelijkertijd door de machine gevoerd.	- Controleer of er geen bankbiljetten vastzitten, gevouwen zijn of samengeplakt zijn.  - Controleer de kwaliteit van het bankbiljet. Als er geen duidelijk zichtbare problemen zijn, bankbiljet opnieuw tellen en controleren of het probleem blijft bestaan.  - De hopper kan te los zijn ingesteld. Stel de knop van de hopper rechtsom af. Zie hoofdstuk onderhoud en reparatie.

---

## Foutmeldingen

---

### **ONVOLLEDIG BILJET**

- Er is een onvolledig, gescheurd of half bankbiljet gedetecteerd.

- Controleer de kwaliteit van het bankbiljet. Als er geen duidelijk zichtbare problemen zijn, bankbiljet opnieuw tellen en controleren of het probleem blijft bestaan.

---

### **AFWIJKENDE BREEDTE**

- Er is een bankbiljet met afwijkende afmetingen gedetecteerd.

- Controleer de kwaliteit van het bankbiljet. Als er geen duidelijk zichtbare problemen zijn, bankbiljet opnieuw tellen en controleren of het probleem blijft bestaan.

---

### **VASTGELOPEN**

- Bankbiljetten zitten vast.

- Verwijder vastzittende bankbiljetten. Open het boven- of achterpaneel als dit nodig is om de verstopping te verhelpen.

---

## Foutmeldingen machine

---

<b>Weergegeven foutmelding</b>	<b>Weergegeven oplossing</b>
Machine error	Start de machine opnieuw
Machine service error	Neem contact op met Safescan support: <b>support.safescan.com</b>
The stacker is full	Haal alle bankbiljetten uit de stacker
Top panel is open	Sluit het bovenpaneel
The back panel is open	Sluit het achterpaneel
Hopper sensor blocked	Haal de bankbiljetten eruit en verwijder stof van de sensor van de hopper.
Stacker sensors are blocked	Haal alle bankbiljetten uit de stacker en verwijder stof van de stacker.

---

## Snelmenu

---

Het snelmenu is een handig hulpmiddel met diverse regelmatig gebruikte functies.

Open het snelmenu eenvoudig door één keer op het midden van het aanraakscherm te drukken. Als het snelmenu is geopend, druk op een functie op het scherm of druk op [ESC] om het snelmenu te verlaten.

<b>Nr.</b>	<b>Op het scherm</b>	<b>Omschrijving</b>
1.	Batch 20/25/50/100	Batch voorinstellingen.
2.	Save Set-1 & Set-2	Sla de telinstellingen op zoals ze nu op de machine worden weergegeven.

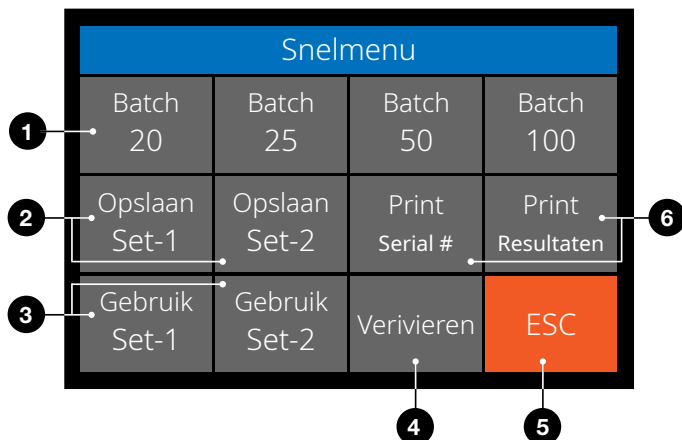

## Gebruik

### Instructie

1. Druk één keer op het aanraakscherm om het snelmenu te openen.
2. Druk op een batch-instelling.
3. De machine gaat terug naar het telscherm en de geselecteerde batch-instellingen zijn geactiveerd.

**Let op:** Voorinstellingen van de batch kunnen worden aangepast in de telvoorkeuren in het menu.

Indien bepaalde specifieke telinstellingen vaak worden gebruikt, kan het handig zijn om ze op de machine op te slaan. Met deze optie kunnen valuta, batch-aantal, telmodus en optelfunctie worden opgeslagen onder Set-1 of Set-2.

### Instructie

1. Stel de machine in op de gewenste instellingen.
2. Druk één keer op het aanraakscherm om het snelmenu te openen.
3. Druk op [Save Set-1 of Set-2].
4. De machine slaat de huidige instellingen op en gaat terug naar het snelmenu.
5. Druk op [ESC] om het snelmenu te verlaten.

**Let op:** Instellingen kunnen altijd worden opgeslagen. Iedere keer dat er op [Save Set-1 of Set-2] wordt gedrukt worden de eerder opgeslagen instellingen vervangen door de actuele instellingen.

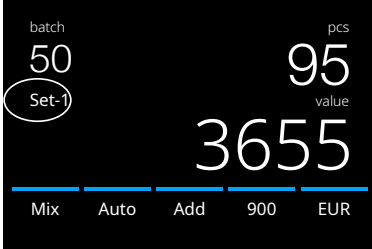
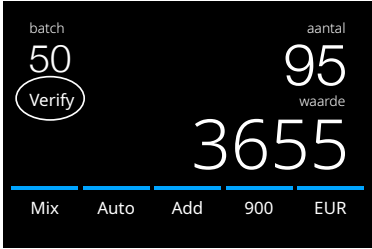
Nr.	Op het scherm	Omschrijving
3.	Use Set-1 & Set-2	Gebruik opgeslagen telinstellingen.
	 <p>The screenshot shows a black interface with white text. At the top left, 'batch' is written above the number '50'. Below '50' is a circle containing the text 'Set-1'. At the top right, 'pcs' is written above the number '95'. Below '95' is the word 'value'. In the center, the large number '3655' is displayed. At the bottom, there are five buttons: 'Mix', 'Auto', 'Add', '900', and 'EUR'.</p>	
4.	Verify	Open de functie voor het verifiëren van de telling.
	 <p>The screenshot shows a black interface with white text. At the top left, 'batch' is written above the number '50'. Below '50' is a circle containing the text 'Verify'. At the top right, 'aantal' is written above the number '95'. Below '95' is the word 'waarde'. In the center, the large number '3655' is displayed. At the bottom, there are five buttons: 'Mix', 'Auto', 'Add', '900', and 'EUR'.</p>	
5.	ESC	Snelmenu verlaten.
6.	Print	Actuele telresultaten printen.
	(Print Serial# if available)	Telresultaten naar de Money Counting Software exporteren



## Gebruik

---

### Instructie

1. Druk één keer op het aanraakscherm om het snelmenu te openen.
2. Druk op [Use Set-1 of Set-2].
3. Het telmenu wordt geopend met gebruikmaking van de opgeslagen instellingen. Op het scherm geeft een pictogram aan of Set-1 of Set-2 actief is.

**Let op:** Als de instellingen worden gewijzigd, wordt Use Set-1 of Set-2 direct gedeactiveerd. Het indicatiepictogram verdwijnt van het scherm.

---

Deze functie kan worden gebruikt om opnieuw te tellen en iedere telling te controleren waarvan men denkt dat die niet in orde is, zonder op te tellen bij de huidige batch of dagtotalen.

1. Druk één keer op het aanraakscherm om het snelmenu te openen.
  2. Druk op **[Verify]**.
  3. Het telmenu wordt geopend met de op dat moment gebruikte instellingen. Alle totalen van de vorige telling worden in het geheugen opgeslagen. Op het scherm verschijnt de indicatie voor 'Verifiëren'.
  4. Voer 1 of meer verificatietellingen uit.
  5. Om de verificatiemodus te verlaten, druk één keer op het aanraakscherm en druk op **[Verify]**.
  6. De machine gaat terug naar de opgeslagen telresultaten van uw eerdere tellingen.
- 

### Instructie

1. Druk op **[ESC]**.
  2. De machine gaat terug naar het telscherm.
- 

**Let op:** Om de telresultaten te printen heeft u de optionele Safescan TP-230 printer nodig.

**Let op:** Safescan Money Counting Software vereist gebruik van de Safescan MCS-kabel.

---

# Menu



1. Druk op de toets **[MENU]** om het menu te openen.
2. Het menu is onderverdeeld in 3 submenu's.
  - Counting preferences
  - Device settings
  - Versions
3. Druk op een onderdeel van het submenu om het te openen of druk op [**<-**] om terug te keren naar het telmenu.

## Werken met het menu

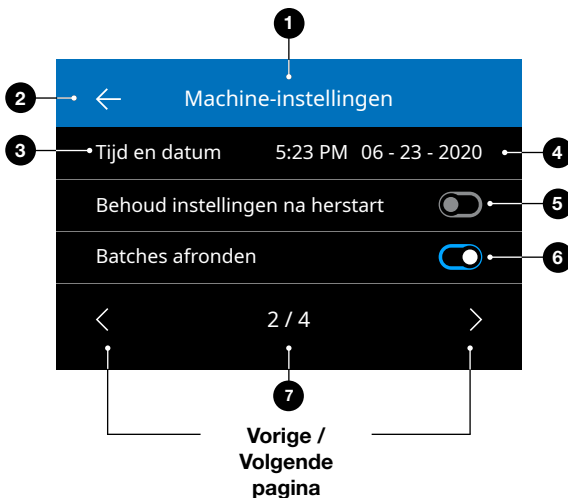

1. Huidig Menu/ Submenu
2. Ga één niveau terug
3. Menu-onderdeel
4. Instellingen onderdeel
5. Functieschakelaar UIT: Schakelaar is grijs
6. Functieschakelaar AAN: Schakelaar is helderwit en blauw.
7. Indicatie paginanummer

## Menu-onderdelen

Telvoorkeur	Omschrijving instelling
Serial number scanning	Serienummer scannen activeren of deactiveren. Serienummers kunnen worden geprint*.
Button sound	Piepgeluiden activeren of deactiveren wanneer er op een toets wordt gedrukt.
Alarm sound	Alarmsgeluiden activeren of deactiveren wanneer er een fout optreedt bij gebruik van de Aan/Uit-knop.
Batch quantities	Vooraf ingestelde batch-aantallen wijzigen in snelmenu.
Currency status	Valuta's activeren en deactiveren. Gedeactiveerde valuta's verschijnen niet tijdens gebruik.

Instellingen machine	Omschrijving instelling
Language	Taal van de gebruikersinterface selecteren.
Multi mix currency selection	3 valuta's selecteren voor gebruik in de modus met meerdere valuta's.
Fitness currency selection	
Time format	12- of 24-uurs formaat.
Time and Date	Menu om tijd en datum handmatig in te voeren. De huidige tijd en datum wordt getoond.

<b>Instellingen machine</b>	<b>Omschrijving instelling</b>
Keep setting after restart	Gedeactiveerd (Uit): De machine start met automatische valutadetectie, telmodus Mix en Batch Uit.
Round Add-Batch	Met zowel deze functie als de optelmodus (ADD) geactiveerd (Aan), telt de machine alleen het telresultaat van afgeronde batches op bij het totaal. Als het batch-aantal niet is bereikt, 'corrigeert' de machine het totaal tot het eerste meervoud van het ingestelde batch-aantal.
CAL denominations	Bereik voor rekenmodus selecteren: 1 - 1000 of 500 - 100.000
Reject pocket capacity	Maximale capaciteit selecteren van: 20, 30, 40 of 50 bankbiljetten
Default factory settings	Resetprocedure starten. Na het resetten is de machine ingesteld op de standaard fabrieksinstellingen. Alle gebruikersinstellingen worden gewist.

<b>Versies</b>	<b>Omschrijving instelling</b>
Firmware version	Geeft aan welke firmware-versie is geïnstalleerd.
Currency version	Geeft aan welke valuta software-versie is geïnstalleerd.

\* Printen is mogelijk met de optionele Safescan TP-230 printer. Scannen van het serienummer kan mogelijk niet beschikbaar zijn voor alle valuta's.

## Onderhoud & reparatie

---

Om een continu betrouwbare werking te garanderen moeten de interne onderdelen van de machine en de sensoren regelmatig worden schoongemaakt. Er kan stof of vuil van de bankbiljetten af komen, waardoor de juiste werking van de sensoren wordt verstoord. Ook in het geval van verstoppingen kan het noodzakelijk zijn om het bovenpaneel te openen en de vastzittende bankbiljetten te verwijderen.

**Opmerking:** Zet altijd de machine UIT en haal het stroomsnoer uit de machine voordat u hem gaat repareren.

### Boven- en achterpaneel openen

---

Om een continu betrouwbare werking te garanderen moeten de interne onderdelen van de machine en de sensoren regelmatig worden schoongemaakt. Er kan stof of vuil van de bankbiljetten af komen, waardoor de juiste werking van de sensoren wordt verstoord. Ook in het geval van verstoppingen kan het noodzakelijk zijn om het bovenpaneel te openen en de vastzittende bankbiljetten te verwijderen.

**Opmerking:** Zet altijd de machine UIT en haal het stroomsnoer uit de machine voordat u het boven- en achterpaneel opent.

**Let op:** Het achterpaneel kan alleen worden verwijderd of teruggeplaatst als het bovenpaneel eerst wordt geopend!

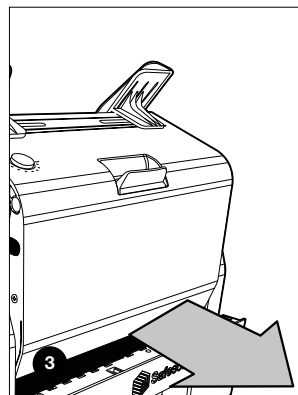
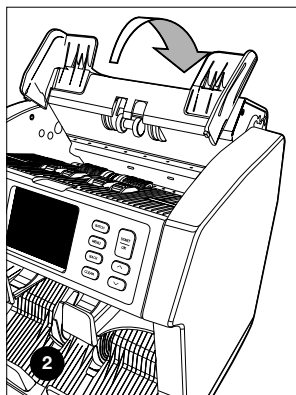
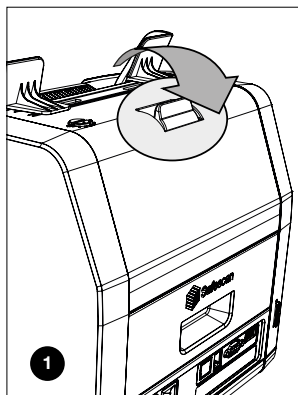

## Schoonmaakprogramma

---

Verwijder iedere week/maand alle stof van de sensoren met een droge borstel (bij de levering inbegrepen) of doek. Tijdens het schoonmaken wordt gebruik van een persluchtspuitbus of stofzuiger aanbevolen. Als u gebruik maakt van een stofzuiger moet u een zachte borstel aan de slang bevestigen.

De machine geeft automatisch advies voor onderhoud. Zorg ervoor dat u de machine schoonmaakt zoals wordt geadviseerd.

## Onderhoud & reparatie

---

### Machine en sensoren schoonmaken

1. Gebruik de geleverde schoonmaakhulpmiddelen (borstel en schoonmaakvellen) voor onderhoud van de 2985-SX.
  - A. Begin met het afborstelen van het boven- en onderoppervlak tot alle zichtbare stof is verwijderd.
  - B. Gebruik de zachte zijde van een schoonmaakvel om verdere stof te verwijderen van het boven- en onderoppervlak, de sensoren en de rotatiewielen.

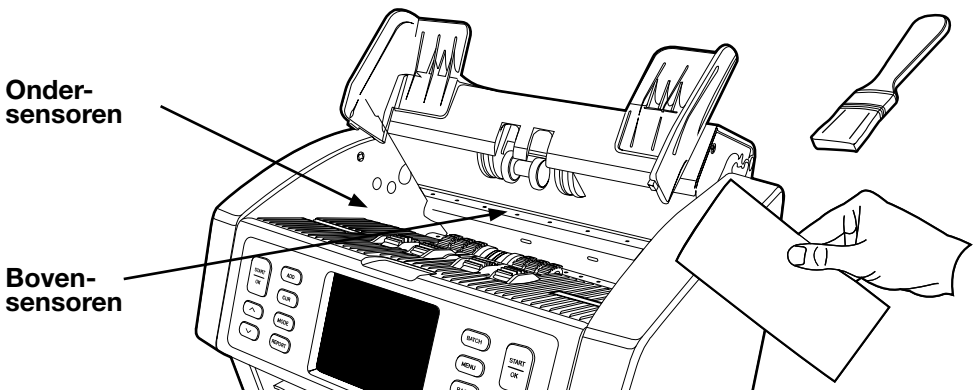

2. Trek het achterpaneel er helemaal uit en maak schoon zoals aangegeven. Maak de binnenkant van de machine ook schoon. Als u klaar bent moet u de panelen in omgekeerde volgorde sluiten: Achterpaneel > Bovenpaneel.

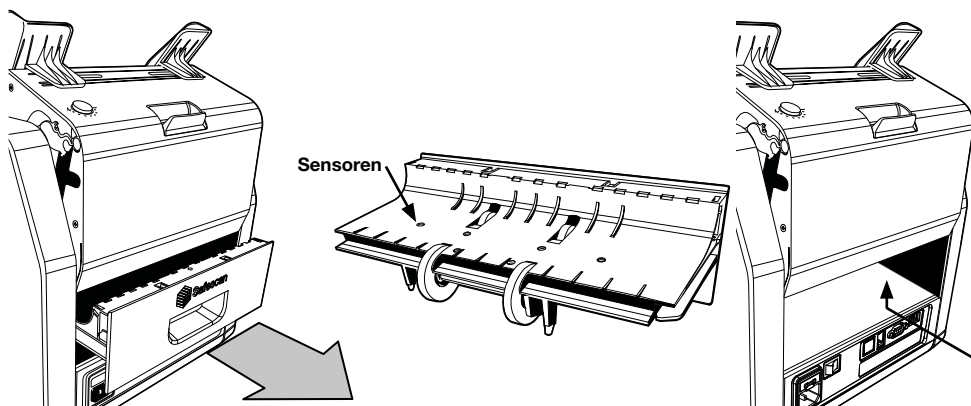

## Aanvoeropening aanpassen

Wanneer er vaak telfouten optreden in verband met dubbele, geketende of scheve bankbiljetten, of wanneer de bankbiljetten niet soepel door de machine worden gevoerd, kan het nodig zijn om het afstelwiel van de hopper aan te passen. De stand van het hopper-afstelwiel is al optimaal ingesteld op de fabriek. Door de aard van sommige bankbiljetten kan een afstelling echter noodzakelijk zijn om een optimale aanvoer te garanderen.

- Als de bankbiljetten niet soepel worden geteld: vergroot de dikte-afstand van het biljet door het afstelwiel rechtsom (+) te draaien.
- Wanneer telfouten zoals 'dubbele biljetten' of 'geketende biljetten/ dubbele biljetten' vaak optreden, kunt u de dikte-afstand van het biljet verkleinen door het afstelwiel linksom (-) te draaien.

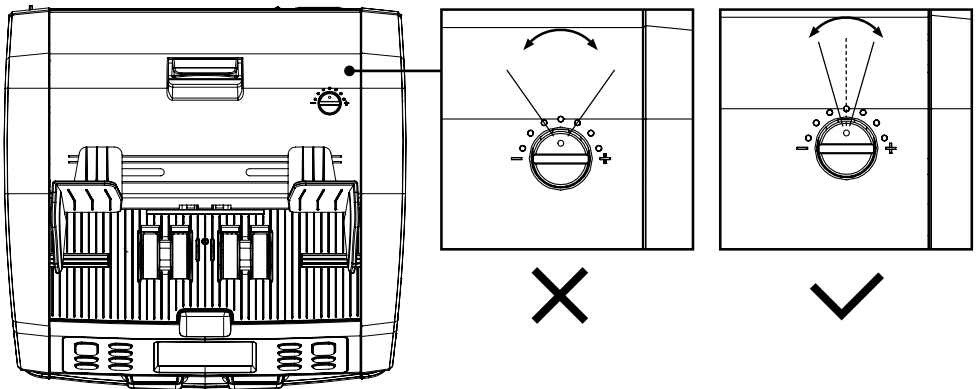

### ATTENTIE!

Breng geen al te grote wijzigingen tegelijkertijd aan. Breng wijzigingen aan per stip of halve stip.



## Gebruiken in combinatie met geldtelsoftware van SafeScan

---

De Safescan 2985-SX serie kan worden gebruikt in combinatie met geldtelsoftware van Safescan.

Ga naar **[www.safescan.com/downloads](http://www.safescan.com/downloads)**. Hiermee kunt u uw telresultaten en serienummerinformatie naar de PC exporteren voor verdere verwerking.

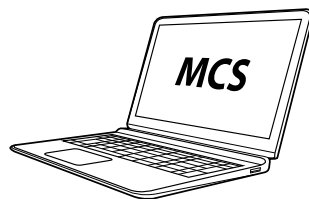
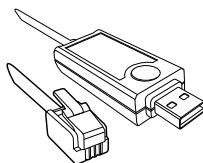
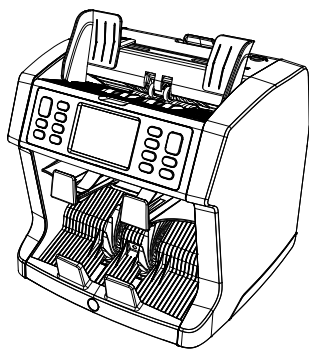

+ Inbegrepen  
Safescan  
MCS software-  
kabel

+ PC (systeem  
werkend op  
Windows) met  
MCS geïnstalleerd

## Software-updates

---

Centrale banken vernieuwen continu hun bankbiljetten om de meest recente veiligheidskenmerken te verwerken en het valsemunten nog moeilijker te maken. Het toegewijde valutamanagementteam van Safescan zorgt ervoor dat uw Safescan 2985-SX biljettelmachine meegaat met deze wijzigingen.

Alle machines van Safescan worden jaarlijks getest bij de Centrale Banken. Om er zeker van te zijn dat uw machine up-to-date is, adviseren wij u onze website regelmatig te bezoeken om te zien of er updates beschikbaar en nodig zijn voor uw machine.

## Machine updaten

---

1. Controleer de valuta-softwareversie op uw machine. De software/firmware-versies worden weergegeven in het Menu. Druk op **[MENU]** en vervolgens op 'Versies' om de huidige versies te zien.
2. Ga naar [www.safescan.com/downloads](http://www.safescan.com/downloads).
3. Vul categorie, product en onderdeelnummer in. De meest recente software-updates worden getoond.
4. Vergelijk de versie nummers en details om te zien of een software-update noodzakelijk is.
5. Als er een software-update nodig is: Download het softwarepakket en volg de meegeleverde instructies voor de update-procedure.

## Technische Specificaties

---

<b>Ondersteunde valuta's:</b>	Regionale valutapakketten (Europees, Aziatisch, Amerikaans en Midden-Oosters) zijn online beschikbaar. Bezoek <a href="http://www.safescan.com">www.safescan.com</a> voor actuele beschikbaarheid.
<b>Telmodussen:</b>	<p><b>Fit</b> (waardetelling met fitnessfunctie voor bankbiljetten)</p> <p><b>Mix</b> (Waarde tellen voor gesorteerde &amp; niet-gesorteerde valuta's)</p> <p><b>Sort</b> (Waarde tellen met sortering aan de hand van denominatie of vellen tellen met sortering aan de hand van formaat en detectie (Geen, UV, MG of UV + MG))</p> <p><b>Face</b> (Bankbiljetten tellen aan de hand van face-zijde.)</p> <p><b>Orient</b> (Bankbiljetten sorteren aan de hand van oriëntatie.)</p> <p><b>V-sort</b> (Bankbiljetten sorteren aan de hand van denominatieversie (Oud / Nieuw))</p> <p><b>V-mix</b> (Bankbiljetten tellen in batches van een vooraf ingestelde waarde.)</p> <p><b>Count</b> (biljetten tellen, met detectie-instellingen : Uit, UV, MG of UV + MG)</p>
<b>Serienummers scannen</b>	Ja
<b>Fitness sortering</b>	2985-SX: Nee, 2995-SX: Ja
<b>Telsnelheid:</b>	720, 900 en 1.200 bankbiljetten/ minuut
<b>Detectie kenmerk bankbiljet:</b>	UV, MG, MT, IR, Afbeelding, 3D-formaat, Dikte, Papierkwaliteit
<b>Afmetingenbereik bankbiljet:</b>	50 x 110 mm ~ 90 x 180 mm
<b>Capaciteit hopper:</b>	500 bankbiljetten
<b>Capaciteit stacker:</b>	220 bankbiljetten
<b>Vermogen:</b>	AC 100-240V / 50-60Hz.
<b>Stroomverbruik:</b>	60W maximum
<b>Afmetingen:</b>	(B x D x H) 259 x 254 x 255 mm
<b>Gewicht:</b>	9,2 kg
<b>Bedrijfstemperatuur:</b>	15-35 °C / 59-95 °F.

## Technische Ondersteuning

---

Ga eerst naar onze online support-center - ga naar **support.safescan.com** en selecteer 'Banknote Counters'.

Als u verder nog ondersteuning nodig heeft: ons supportteam is bereikbaar per telefoon tijdens kantooruren (GMT +1 tijdszone) of per e-mail en kan al uw vragen over het gebruik van uw Safescan-apparaat beantwoorden.

Ga naar **www.safescan.com** voor details. Als u ons support-center belt of mailt, zorg dan dat u de volgende informatie bij de hand heeft: modelnummer, serienummer (zie productsticker aan de onderzijde van het apparaat), software-versienummer (verschijnt als het apparaat wordt opgestart) en datum van aankoop.

Serienummer



Software-versienummer

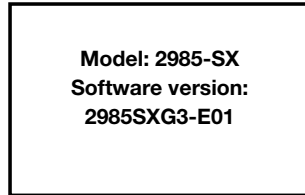

## 3 jaar garantie

---

Garantieprocedure: [www.safescan.com](http://www.safescan.com)

 Dit product is in overeenstemming met de essentiële vereisten en overige relevante bepalingen van de van toepassing zijnde Europese richtlijnen. De Verklaring van Overeenstemming is verkrijgbaar op [www.safescan.com](http://www.safescan.com)



Breng het apparaat naar een recyclingcentrum als u hem wilt opruimen. Gooi elektrische apparaten nooit weg bij het huishoudelijk afval.

**Safescan<sup>®</sup>**

---

**Safescan B.V.**

PO Box 7067, 2701AB Zoetermeer, NL  
Designed in Europe - Made in China  
[www.safescan.com](http://www.safescan.com)

© 2020 Safescan. All rights reserved  
SAFESCAN® is a registered trademark

---

[www.safescan.com](http://www.safescan.com)

231