

SER-1

230 VAC STANDENREGELAAR
MET ROOKAFVOER
ALARMKNOP

Montage & gebruiksvorschriften



Inhoudstafel

VEILIGHEIDS - & VOORZORGSMATREGELEN	3
PRODUCTBESCHRIJVING	4
ARTIKELCODES	4
TOEPASSINGSGEBIED	4
TECHNISCHE GEGEVENS	4
NORMEN	4
WERKINGSSCHEMA	5
BEDRADING EN AANSLUITINGEN	5
MONTAGE VOORSCHRIFTEN IN STAPPEN	5
VERIFICATIE VAN DE INSTALLATIE	7
TRANSPORT EN OPSLAG	8
GARANTIE INFORMATIE EN BEPERKINGEN	8
ONDERHOUD	8

VEILIGHEIDS - & VOORZORGSMAATREGELEN



Voor u aan de slag gaat met ons product, lees aandachtig de technische fiche, installatie instructie en het aansluitschema. Om uw persoonlijke veiligheid en die van het toestel, evenals de optimale prestaties van het product te garanderen, zorg ervoor dat u de volledige technische inhoud begrijpt voordat u het toestel installeert, in gebruik neemt, of er onderhoud op uitvoert.



Omwille van de veiligheid en de homologatie (CE) is het ombouwen en / of veranderen van het product niet toegestaan.



Het product mag niet worden blootgesteld aan abnormale omstandigheden zoals: extreme temperaturen, direct zonlicht of trillingen. Chemische dampen met een hoge concentratie in combinatie met een lange blootstellingstijd kunnen de prestaties van het product nadelig beïnvloeden. Zorg ervoor dat de werkomgeving zo droog mogelijk is; controleer daarom ook op condensatie.



Alle installaties moeten voldoen aan de lokale gezondheids- en veiligheidsvoorschriften evenals de plaatselijke elektrische normen. Dit product kan enkel worden geïnstalleerd door een ingenieur of technicus die een deskundige kennis heeft van het product en de veiligheidsvoorschriften.



Vermijd contact met, onder spanning staande, onderdelen. Schakel steeds de stroombron uit voordat u de voedingskabels aansluit, onderhouds- of reparatiewerken uitvoert op het toestel.



Controleer altijd of u de juiste stroomvoorziening toepast op het product en gebruik kabels met de juiste diameter en kenmerken. Zorg ervoor dat alle bouten, moeren en schroeven goed zijn aangedraaid en dat de zekeringen (indien aanwezig) goed geplaatst zijn.



Het weggooien van toestellen of verpakking moet volgens de lokale en nationale wetgeving / regels gebeuren. Het recycleren is aanbevolen.



Indien u nog vragen heeft, contacteer dan uw technische dienst of een andere deskundige.

PRODUCTBESCHRIJVING

De SER-1-serie standenregelaars regelen de snelheid van enkelfasige spanningsregelbare motoren door de uitgangsspanning te variëren. Ze zijn uitgerust met een autotransformator en regelen de snelheid van ventilatoren in vijf stappen. Dankzij de gebruikte technologie, bezorgen de standenregelaars u een perfecte sinusvormige geregelde uitgangsspanning naar de motor. Deze regelaars zijn voorzien van een noodknop voor rookafzuiging.

ARTIKELCODES

Artikelcode	Toegestane max. stroom, [A]	Zekering (5*20 mm), [A]
SER-1-35L22	3,5	F: T-5,0 A-H
SER-1-50L22	5,0	F: T-5,0 A-H
SER-1-75L22	7,5	F: T-12,5 A-H

TOEPASSINGSGEBIED

- Snelheidsregeling voor spanningsregelbare motoren in ventilatiesystemen
- Uitsluitend voor gebruik binnenshuis

TECHNISCHE GEGEVENS

- Voedingsspanning: 230 VAC / 50–60 Hz
- Noodknop (rood) om de ventilator naar de maximale snelheid te schakelen (voor rookafzuiging)
- 5-staps draaischakelaar voor handbediening met UIT-stand
- Niet-geregelde uitgang: 230 VAC
- TK bewaking voor thermische motorbeveiliging
- LED-aanduidingen voor toestelstatus
- Behuizing: plastic (R-ABS, UL94-V0, RAL 7035)
- Beschermingsgraad: IP54 (volgens de EN 60529)
- Werkingscondities:
 - ▶ Temperatuur: -20–35 °C
 - ▶ Relatieve vochtigheid: 5–95 % rH (niet-condenserend)

NORMEN

- Laagspanning richtlijn 2014/35/EC:
- EMC richtlijnen 2014/30/EU: EN 61326
- WEEE richtlijn 2012/19/EU
- RoHS richtlijn 2011/65/EU



WERKINGSSCHEMA

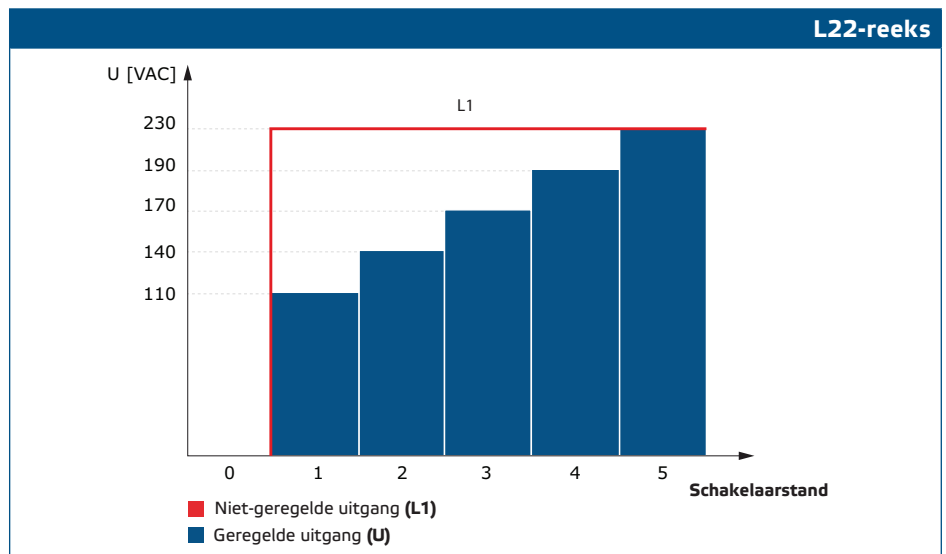

BEDRADING EN AANSLUITINGEN

L	Voedingsspanning, fase (230 VAC / 50–60 Hz)
N	Voeding, nulgeleider
L1	Niet-geregelde uitgang, nulgeleider
N	Niet-geregelde uitgang, fase
N	Geregelde uitgang naar motor, nulgeleider
U	Geregelde uitgang naar motor, fase
RB	Ingang - normaal open contact voor externe knop op afstand om de motor naar maximale snelheid te schakelen (rookafvoer)
RB	
Pe	Aardingsklem



ATTENTIE

Zorg ervoor dat u kabels gebruikt met de geschikte diameter.

MONTAGE VOORSCHRIFTEN IN STAPPEN

Voordat u begint met de montage, lees zorgvuldig de “**Veiligheids- en voorzorgsmaatregelen**” en volg deze stappen: Zoek een egale ondergrond uit waarop u monteert (muur, paneel enz.).

Volg volgende stappen:

1. Schroef de voorzijde los en verwijder deze van de behuizing. Let op de draden die verbinding maken tussen de draaischakelaar en de printplaat.
2. Bevestig het toestel op een muur of paneel met de meegeleverde vijzen en pluggen. Let op de correcte montagepositie en de inbouwmaten van het toestel. (Zie **Fig. 1 Afmetingen** en **Fig. 2 Montagepositie**.)
3. Let op de volgende instructies om de bedrijfstemperatuur te minimaliseren:
 - 3.1 Respecteer de afstanden tussen de muur / het plafond en het apparaat en tussen twee apparaten zoals getoond in **Fig. 2**. Om voor voldoende ventilatie voor de controller te zorgen, moet de vrije ruimte aan elke zijde gerespecteerd worden.

3.2 Hou er bij het installeren van het apparaat rekening mee dat hoe hoger u het installeert, hoe warmer het apparaat wordt. Bijvoorbeeld in een technische ruimte kan de juiste installatiehoogte van groot belang zijn.

3.3 Als de maximale omgevingstemperatuur niet kan worden nageleefd, dient u extra ventilatie / koeling te voorzien.

Het niet respecteren van de hierboven genoemde regels kan de levensduur verminderen en ontslaat de fabrikant van alle verantwoordelijkheid.

Fig. 1 Afmetingen

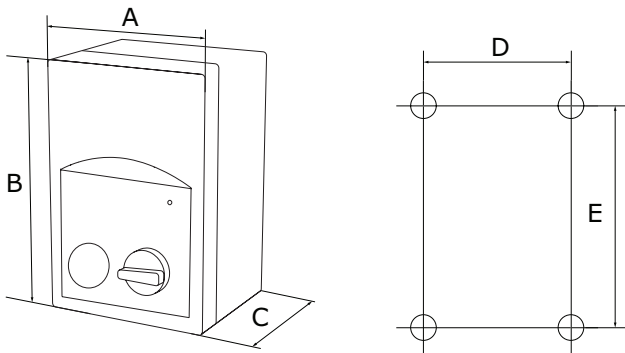

Artikelcode	A [mm]	B [mm]	C [mm]	D [mm]	E [mm]
SER-1-35L22	170	255	140	155	194
SER-1-50L22	170	255	140	155	194
SER-1-75L22	200	305	140	183	236

Fig. 2 Montagepositie

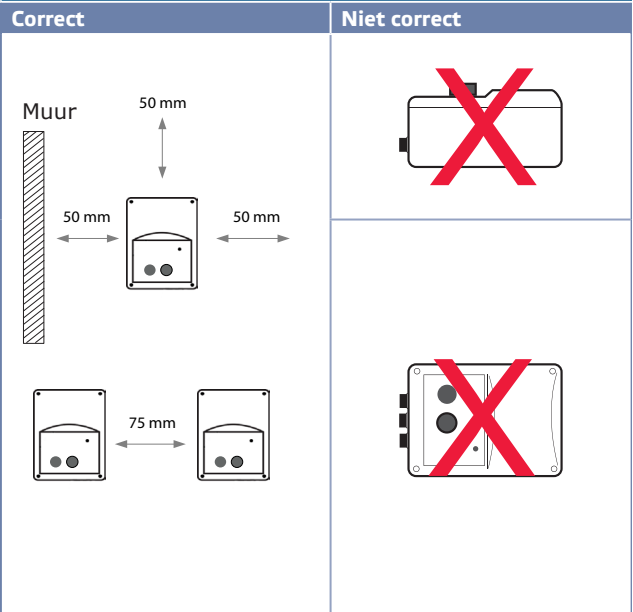

4. Haal de kabels door de wartels en sluit de bedrading aan volgens het bedradingsschema (zie Fig. 3) raadpleeg bovenstaande legende "Bedrading en aansluitingen".

4.1 Verbind de voedingskabel (klemmen L, N en Pe);

4.2 Verbind de motor / ventilator (klemmen U1, U2 en PE);

4.3 Indien van toepassing, sluit de klemmen aan voor de niet-geregelde uitgang (klemmen L1 en N). Deze kan gebruikt worden als voeding voor een 230 VAC klep, lamp, enz. De 230 VAC is beschikbaar zodra de draaischakelaar uit de '0' positie draait (Zie Tabel 1).

4.4 Indien van toepassing, sluit de RB-contacten voor de externe bedieningsknop aan om de motor op maximale snelheid te schakelen (om rook af te voeren).

ATTENTIE

Een veiligheidsisolator / scheidingschakelaar moet worden geïnstalleerd aan de elektriciteitszijde van alle motoraandrijvingen.

Fig. 3 Aansluitschema

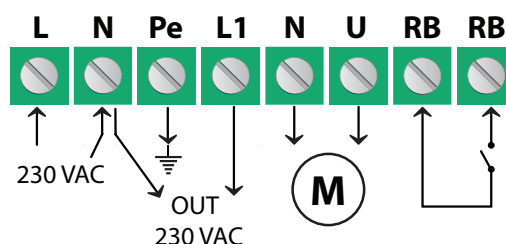







**ATTENTIE**

Zorg ervoor dat de aansluitingen correct zijn voordat u het apparaat onder spanning zet.

5. Sluit het deksel en zet het vast met de schroeven.
6. Draai de knop naar '0'.
7. Draai de kabelwartels aan.
8. Schakel de voedingsspanning in.
9. Zorg ervoor dat de transformatorregelaar normaal kan werken (overweeg een werkschakelaar).
10. Stelt de uitgangsspanning in door middel van de draaiknop.

Optionele instellingen

De standaardconfiguratie van de uitgangsspanningen is aangegeven in **Tabel 1** hieronder. Doordat er meer dan 5 uitgangsspanningen aanwezig zijn op de autotransformator, is het mogelijk de 5 aangesloten posities van de draaiknop te wijzigen door het wijzigen van de interne bekabeling.

Tabel 1 Spanningsreeksen							
Schakelaarstand	0	1	2	3	4	-	5
Draden						-	
Geregelde uitgang [VAC]							
Voltage serie**	0	80	110	140	170	190*	230
Niet-geregelde uitgang [VAC]							
L1	0	230	230	230	230	230*	230

* Beschikbaar, maar niet aangesloten.

** Indien er meer dan 5 uitgangsspanningen aanwezig zijn op de autotransformator, is het mogelijk de 5 posities van de draaiknop te wijzigen door het wijzigen van de interne bekabeling.

**OPMERKING**

Om rook af te voeren, drukt u op de noodknop. De motor accelereert onmiddellijk naar volle snelheid. Indien nodig kan een optionele, op afstand geïnstalleerde nooddrukknop worden gebruikt om de rookafzuiging te activeren. De ingebouwde noodknop moet worden gedraaid om te resetten.

VERIFICATIE VAN DE INSTALLATIE**ATTENTIE**

Gebruik bij werkzaamheden aan elektrische apparaten alleen gereedschappen en apparatuur met niet-geleidende handgrepen.

Nadat het apparaat op het net is aangesloten, moet de groene LED op het deksel gaan branden om aan te geven dat de controller voeding krijgt.

Veilige bediening is afhankelijk van een correcte installatie. Voordat u begint, moet u het volgende controleren:

- De netvoeding is correct aangesloten.
- Er is bescherming tegen elektrische schokken.
- De kabels hebben het juiste formaat en zijn beveiligd met een zekering.
- Er is voldoende luchtstroom rond het apparaat.

De regelaar is uitgerust met TK-klemmen om het in de motor geïntegreerde thermische contact op aan te sluiten. Bij activering (in het geval van een oververhitte motor), wordt de stroomtoevoer naar de motor onderbroken.

ATTENTIE

Koppel los en controleer of er geen stroom naar het apparaat stroomt voordat u onderhoud uitvoert.

ATTENTIE

Het toestel wordt gevoed met een spanning die hoog genoeg is om mogelijke lichamelijke verwondingen toe te brengen of de gezondheid te schaden. Neem de nodige veiligheidsmaatregelen.

ATTENTIE

Stel de regelaar niet bloot aan direct zonlicht!

TRANSPORT EN OPSLAG

Vermijd schokken en extreme condities; bewaar in originele verpakking.

GARANTIE INFORMATIE EN BEPERKINGEN

Twee jaar vanaf de leveringsdatum op fabricagefouten. Elke aanpassing of verandering van het product ontheft de fabrikant van alle mogelijke verantwoordelijkheid. De fabrikant wijst alle verantwoordelijkheid af voor drukfouten of vergissingen in deze data.

ONDERHOUD

Onder normale condities is dit een onderhoudsvrij product. Bij vervuiling, reinig met een droge of licht vochtige doek. In geval van sterke verontreiniging, reinig met een niet agressief product. Onder deze omstandigheid dient u het toestel los te koppelen van de voeding. Let erop dat geen vloeistoffen het toestel kunnen binnentreden. Enkel terug aansluiten als het toestel volledig droog is.